



2023

Duschenwelt

Gesamtprogramm



Pauli + Sohn



Zubehör

Zubehör

MADE
IN
GERMANY

Mit unseren Qualitätsprodukten aus deutscher Fertigung reagieren Sie problemlos auf alle Einbausituationen. Insbesondere der Bereich Stabilisierung wurde grundlegend überarbeitet. Das neue kürzbare Stangensystem bietet mit seiner innovativen Technik mehr Sicherheit und Montagekomfort. Unsere verstellbaren Stabilisierungswinkel stellen eine

hochwertige Alternative da, mit der Sie Ihre Kunden überzeugen werden. Auch das Griffprogramm wurde sinnvoll mit neuen Ideen und Redesigns ergänzt. Unsere Anwendungstechnik unterstützt Sie kompetent bei der Auswahl des passenden Zubehörs für Ihre Einbausituationen.

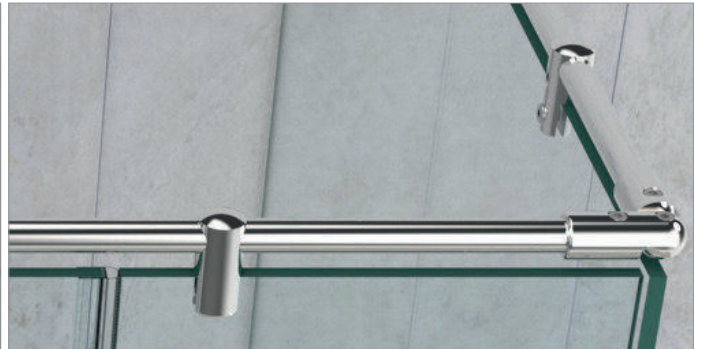
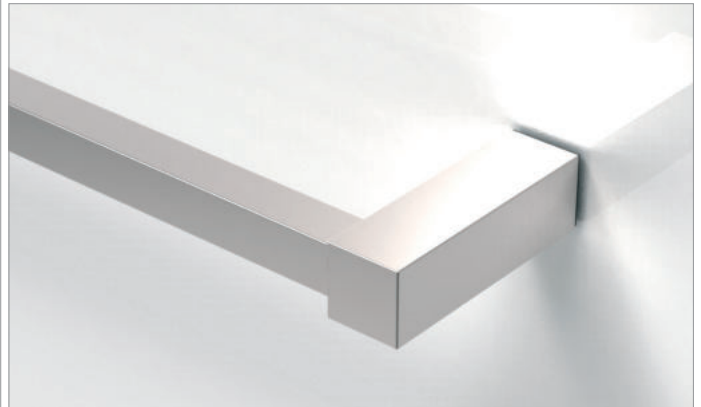
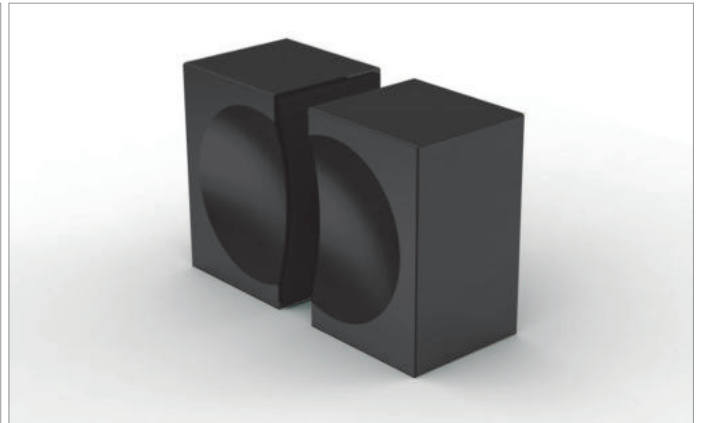

Zubehör – Griffe

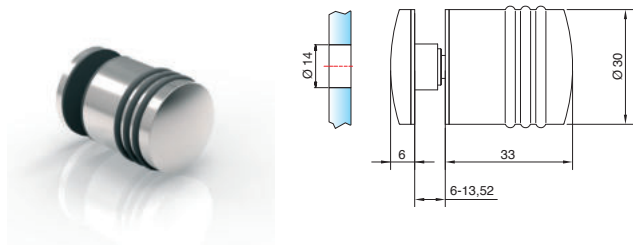

Art-Nr.	Oberfläche	Glasdicke	Artikelbezeichnung	VE/Stk.
8299ZN5	glanzverchromt	6-13,52 mm	Glastürknopf einseitig	1/1
8299ZN1	mattverchromt			
8299ZNPVD20	Goldoptik			
8299ZNPVD22	Edelstahloptik			
8299ZN135	tiefschwarz matt			

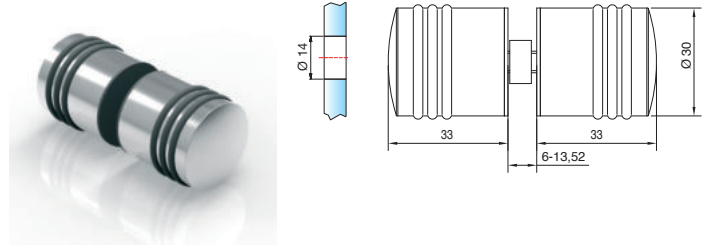

Art-Nr.	Oberfläche	Glasdicke	Bezeichnung	VE/Stk.
8298ZN5	glanzverchromt	6-13,52 mm	Glastürknopf	1/1
8298ZN1	mattverchromt		beidseitig	
8298ZNPVD20	Goldoptik			
8298ZNPVD22	Edelstahloptik			
8298ZNPVD35	schwarz matt			
8298ZN135	tiefschwarz matt			

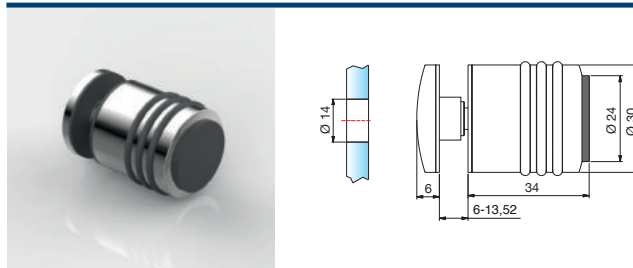

Art-Nr.	Oberfläche	Glasdicke	Artikelbezeichnung	VE/Stk.
8293ZN5	glanzverchromt	6-13,52 mm	Glastürknopf einseitig mit Gummianschlag	1/1
8293ZN1	mattverchromt			
8293ZNPVD22	Edelstahloptik			
8293ZN135	tiefschwarz matt			

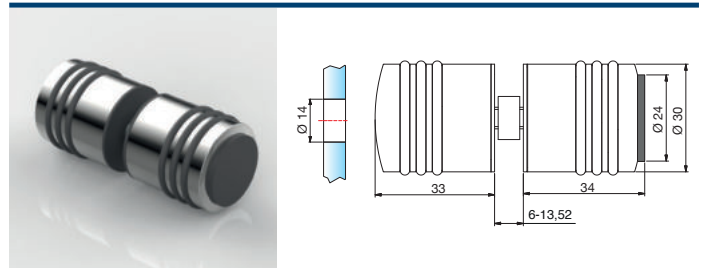

Art-Nr.	Oberfläche	Glasdicke	Artikelbezeichnung	VE/Stk.
8294ZN5	glanzverchromt	6-13,52 mm	Glastürknopf beidseitig, mit einseitigem Gummianschlag,	1/1
8294ZN1	mattverchromt			
8294ZNPVD22	Edelstahloptik			
8294ZN135	tiefschwarz matt			

Die O-Ringe sind zu Reinigungszwecken demontierbar. Spezielle „festsetzende O-Ringe“ für den Objektbereich können unter der Artikelnummer 8298-4KU separat bezogen werden.

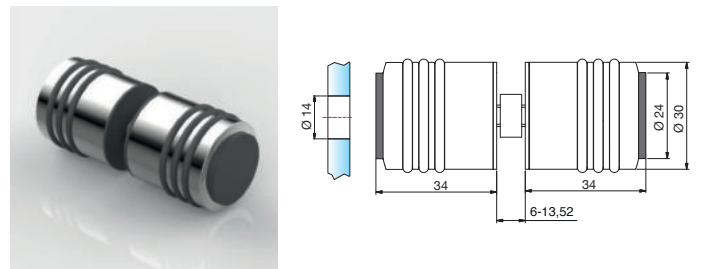

Art-Nr.	Oberfläche	Glasdicke	Artikelbezeichnung	VE/Stk.
8694ZN5	glanzverchromt	6-13,52 mm	Glastürknopf beidseitig, mit beidseitigem Gummianschlag	1/1
8694ZN1	mattverchromt			
8694ZNPVD22	Edelstahloptik			
8694ZN135	tiefschwarz matt			

Zubehör – Griffe

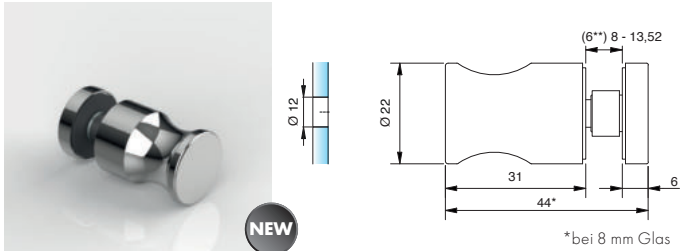

Art-Nr.	Oberfläche	Glasdicke	Artikelbezeichnung	VE/Stk.
8698ZN5	glanzverchromt	(6**)	Glastürknopf einseitig,	1/1
8698ZN1	mattverchromt	8 - 13,52 mm		
8698ZNPVD20	Gold-Optik			
8698ZNPVD22	Edelstahloptik			
8698ZN135	tiefschwarz matt			

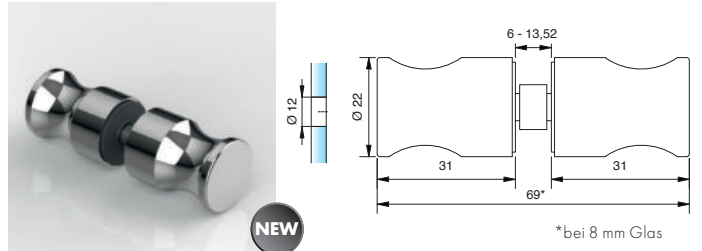

Art-Nr.	Oberfläche	Glasdicke	Artikelbezeichnung	VE/Stk.
8697ZN5	glanzverchromt	6 - 13,52 mm	Glastürknopf beidseitig,	1/1
8697ZN1	mattverchromt			
8697ZNPVD20	Gold-Optik			
8697ZNPVD22	Edelstahloptik			
8697ZN135	tiefschwarz matt			

** Artikel-Nr. 8686-7HZ ersetzt bei Anwendung von ESG-6 die HZ Einlage Artikel-Nr. 8686-5HZ. 8686-7HZ muss bei ESG-6 separat bestellt werden

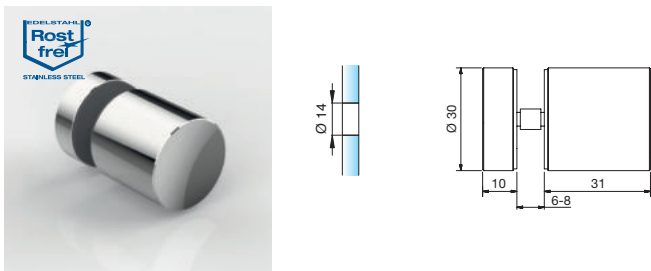

Art-Nr.	Oberfläche	Glasdicke	Artikelbezeichnung	VE/Stk.
8502VA	Edelstahl	6-8 mm	Glastürknopf einseitig	1/1

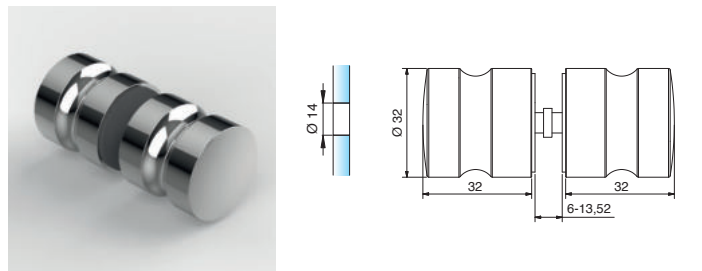

Art-Nr.	Oberfläche	Glasdicke	Artikelbezeichnung	VE/Stk.
8288ZN5	glanzverchromt	6-13,52 mm	Glastürknopf beidseitig,	1/1
8288ZN1	mattverchromt			
8288ZNPVD22	Edelstahloptik			
8288ZNPVD35	schwarz matt			
8288ZN135	tiefschwarz matt			
8288ZN134	weiß matt			

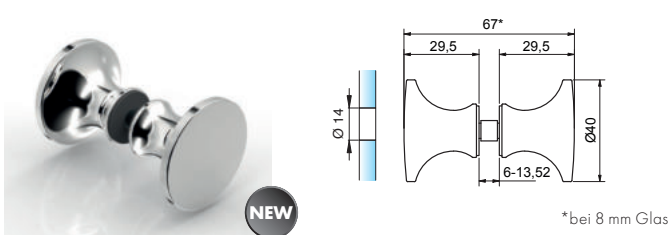

Art-Nr.	Oberfläche	Glasdicke	Artikelbezeichnung	VE/Stk.
8236ZN5	glanzverchromt	6-13,52 mm	Glastürgriff beidseitig	1/2
8236ZN1	mattverchromt			
8236ZNPVD22	Edelstahloptik			
8236ZNPVD35	schwarz matt			

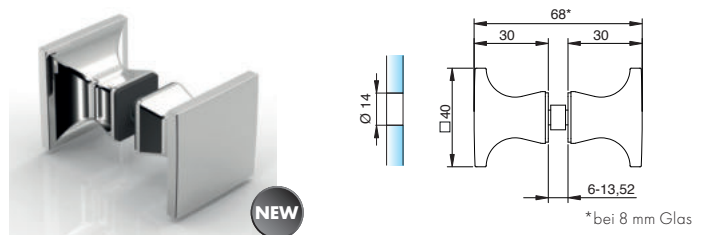

Art-Nr.	Oberfläche	Glasdicke	Artikelbezeichnung	VE/Stk.
8237ZN5	glanzverchromt	6-13,52 mm	Glastürgriff beidseitig	1/2
8237ZN1	mattverchromt			
8237ZNPVD22	Edelstahloptik			
8237ZNPVD35	schwarz matt			

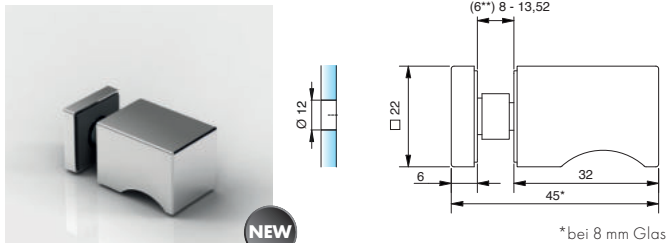

Art-Nr.	Oberfläche	Glasdicke	Artikelbezeichnung	VE/Stk.
8692ZN5	glanzverchromt	(6**)	Glastürknopf einseitig,	1/1
8692ZN1	mattverchromt	8 - 13,52 mm		
8692ZNPVD20	Gold-Optik			
8692ZNPVD22	Edelstahloptik			
8692ZN135	tiefschwarz matt			

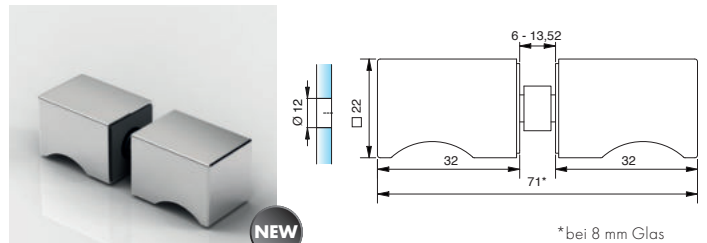

Art-Nr.	Oberfläche	Glasdicke	Artikelbezeichnung	VE/Stk.
8691ZN5	glanzverchromt	6 - 13,52 mm	Glastürknopf beidseitig,	1/1
8691ZN1	mattverchromt			
8691ZNPVD20	Gold-Optik			
8691ZNPVD22	Edelstahloptik			
8691ZN135	tiefschwarz matt			

**Artikel-Nr. 8274-4HZ ersetzt bei Anwendung von ESG-6 Artikel-Nr. 8274-2HZ. 8274-4HZ muss bei ESG-6 separat bestellt werden

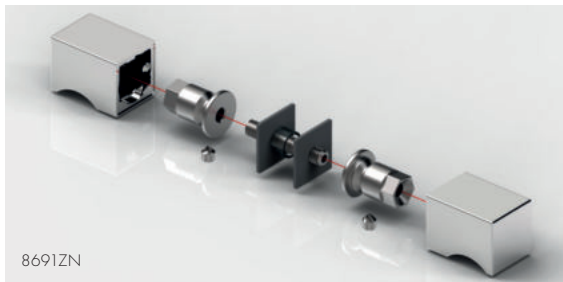

Art-Nr.	Artikelbezeichnung	VE/Stk.
8686-7HZ	HZ Einlage für 6mm Glas (rund)	1/1
8274-4HZ	HZ Einlage für 6mm Glas (eckig)	1/1

ZUBEHÖR

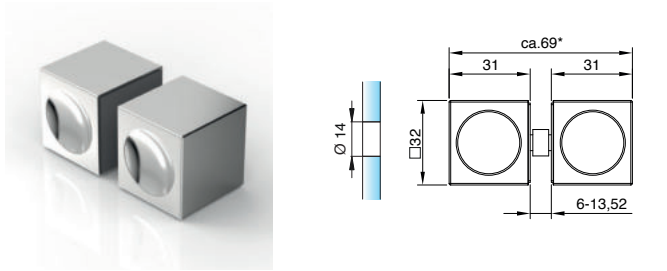

neues Design
Griffmulde verbessert
*bei 8 mm Glas

Art-Nr.	Oberfläche	Glasdicke	Artikelbezeichnung	VE/Stk.
8378ZN5	glanzverchromt	8 - 13,52 mm	Glastürgriff beidseitig	1/2
8378ZN1	mattverchromt			
8378ZNPVD22	Edelstahloptik			
8378ZNPVD35	schwarz matt			

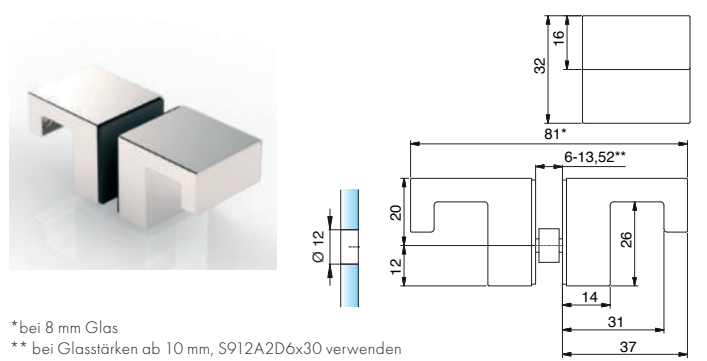

*bei 8 mm Glas
** bei Glasstärken ab 10 mm, S912A2D6x30 verwenden

Art-Nr.	Oberfläche	Glasdicke	Artikelbezeichnung	VE/Stk.
8252ZN5	glanzverchromt	6 - 13,52 mm**	Glastürgriff beidseitig	1/2
8252ZN1	mattverchromt			
8252ZNPVD20	Gold-Optik			
8252ZNPVD22	Edelstahloptik			
8252ZN135	tiefschwarz matt			

Zubehör – Griffe

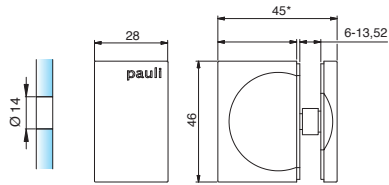

*bei 8 mm Glas

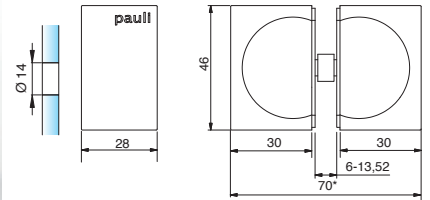

*bei 8 mm Glas

Art-Nr.	Oberfläche	Glasdicke	Artikelbezeichnung	VE/Stk.
8275ZN5	glanzverchromt	6-13,52 mm	Glastürgriff einseitig	1/1
8275ZN1	mattverchromt			
8275ZNPVD22	Edelstahloptik			
8275ZNPVD35	schwarz matt			

Art-Nr.	Oberfläche	Glasdicke	Artikelbezeichnung	VE/Stk.
8278ZN5	glanzverchromt	6-13,52 mm	Glastürgriff beidseitig	1/1
8278ZN1	mattverchromt			
8278ZN10	glanzvernickelt			
8278ZNPVD22	Edelstahloptik			
8278ZNPVD35	schwarz matt			
8278ZN5-A	glanzverchromt		ohne Logoeindruck	
8278ZNPVD20-A	Goldoptik			
8278ZN135-A	tiefschwarz matt			

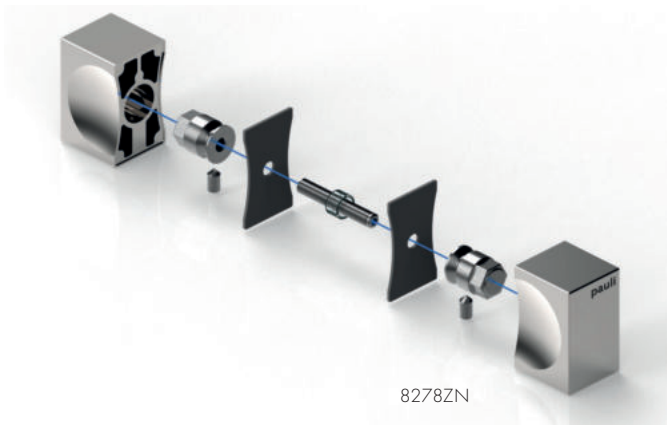

8278ZN

Hinweis:

Die selbstklebenden Griffe dürfen nicht auf beschichtete Gläser verklebt werden. Die Oberfläche ist vor dem Verkleben mit einem rückstandsfreien Entfetter zu reinigen. Die Griffe nach dem Aufkleben fest andrücken, z.B. mit einer Zwinde.

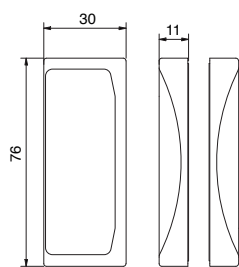

NEW

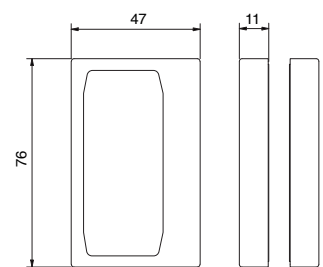
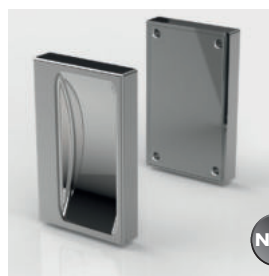

NEW

Art-Nr.	Oberfläche	Glasdicke	Artikelbezeichnung	VE/Stk.
8822ZN5-MGH	glanzverchromt	6-13,52 mm	Glastürknopf	1/1
8822ZN1-MGH	mattverchromt		beidseitig,	
8822ZNPVD20-MGH	Gold-Optik		selbstklebend	
8822ZNPVD22-MGH	Edelstahloptik			
8822ZN135-MGH	tiefschwarz matt			

Art-Nr.	Oberfläche	Glasdicke	Artikelbezeichnung	VE/Stk.
8822ZN5-MGV	glanzverchromt	6-13,52 mm	Glastürknopf	1/1
8822ZN1-MGV	mattverchromt		beidseitig,	
8822ZNPVD20-MGV	Gold-Optik		selbstklebend	
8822ZNPVD22-MGV	Edelstahloptik			
8822ZN135-MGV	tiefschwarz matt			

Zubehör – Griffe

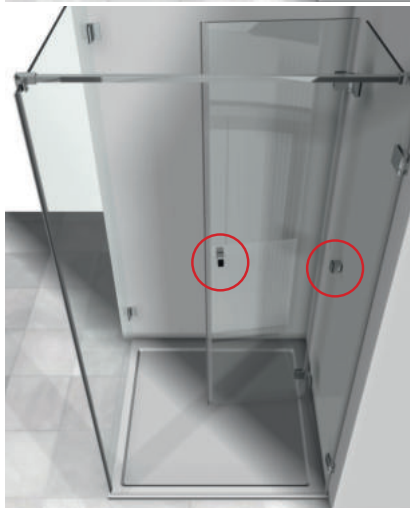

Bohrlochabstände für:

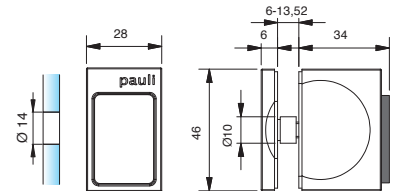
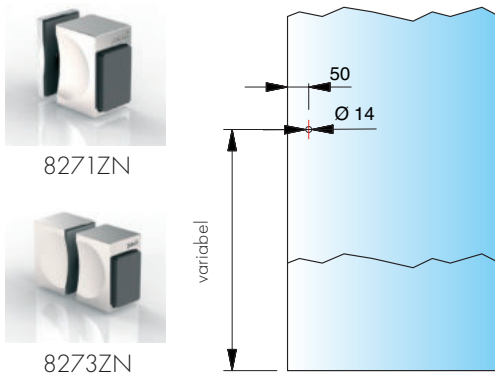

Art-Nr.	Oberfläche	Glasdicke	Artikelbezeichnung	VE/Stk.
8271ZN5	glanzverchromt	6-13,52 mm	Glastürgriff einseitig	1/2
8271ZN1	mattverchromt		mit Gummianschlag	
8271ZNPVD22	Edelstahloptik		einseitig	
8271ZNPVD35	schwarz matt			

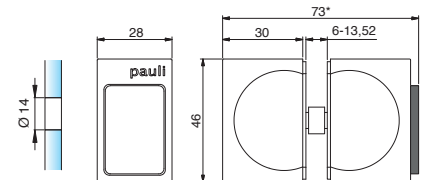

* bei 8 mm Glas

Art-Nr.	Oberfläche	Glasdicke	Artikelbezeichnung	VE/Stk.
8273ZN5	glanzverchromt	6-13,52 mm	Glastürgriff beidseitig	1/2
8273ZN1	mattverchromt		mit Gummianschlag	
8273ZNPVD22	Edelstahloptik		einseitig	
8273ZNPVD35	schwarz matt			
8273ZN135	tiefschwarz matt			
8273ZN5-A	glanzverchromt		ohne Logoeindruck	
8273ZN10-A	glanzvernickelt			
8273ZNPVD20-A	Goldoptik			

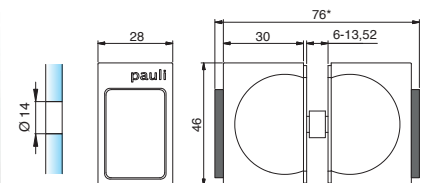

* bei 8 mm Glas

Art-Nr.	Oberfläche	Glasdicke	Artikelbezeichnung	VE/Stk.
8263ZN5	glanzverchromt	6-13,52 mm	Glastürgriff beidseitig	1/2
8263ZN1	mattverchromt		mit Gummianschlag	
8263ZNPVD22	Edelstahloptik		beidseitig	
8263ZN135	tiefschwarz matt			

Zubehör – Griffe

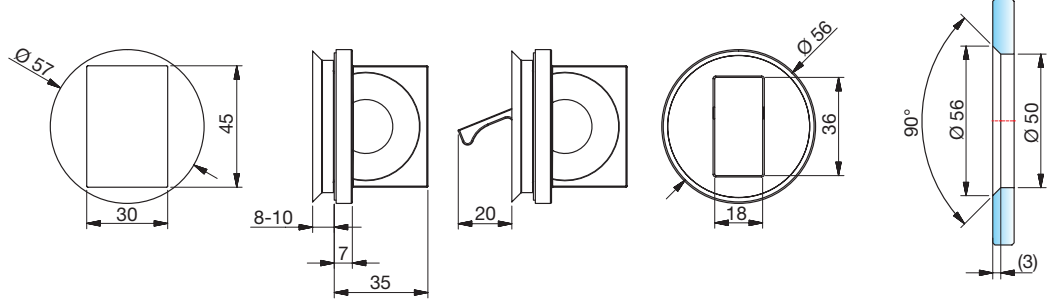

Art.-Nr.	Oberfläche	Glasdicke	Artikelbezeichnung	VE/Stück
8379ZN5	glanzverchromt	8-10 mm	Glastürgriff flächenbündig	1/1
8379ZN1	matverchromt		mit Griffklappe	
8379ZNPVD22	Edelstahloptik			
8379ZNPVD35	schwarz matt			

Hinweis:

Die selbstklebenden Griffe dürfen nicht auf beschichtete Gläser verklebt werden. Die Oberfläche ist vor dem Verkleben mit einem rückstandsfreien Entfetter zu reinigen. Die Griffe nach dem Aufkleben fest andrücken. Z.B. mit einer Zwinde.

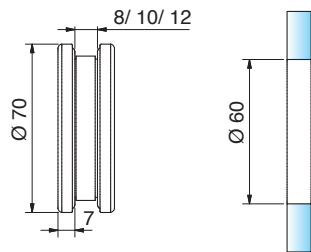

Art.-Nr.	Oberfläche	Glasdicke	Artikelbezeichnung	VE/Stk.
32028VA-8	Edelstahl	8 mm	Muschelgriff offen, zum Schrauben	1/1
32028VA-10		10 mm	Ø 70 mm, 7 mm aufragend	
32028VA-12		12 mm		

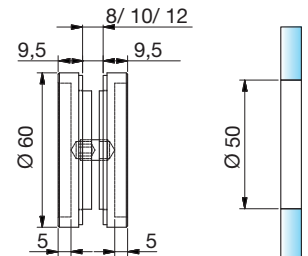

Art.-Nr.	Oberfläche	Glasdicke	Artikelbezeichnung	VE/Stk.
8514MS7	glanzverchromt	8-12 mm	Muschelgriff geschlossen	1/1
8514VA	Edelstahl		Ø 60 mm, 9,5 mm aufragend	

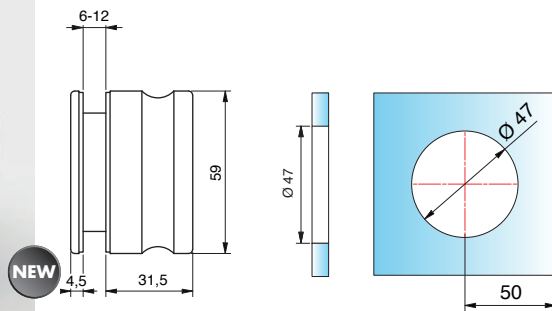

Art.-Nr.	Oberfläche	Glasdicke	Artikelbezeichnung	VE/Stück
8822VA-MGE	Edelstahl	6-12 mm	Griff beidseitig, zum Schrauben	1/1



Innenseite mit Griffmulde

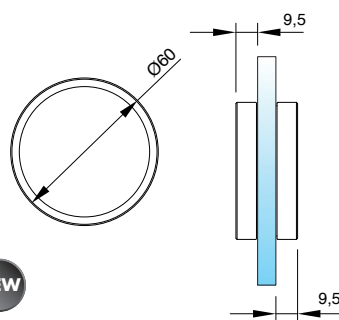

Art.-Nr.	Oberfläche	Glasdicke	Artikelbezeichnung	VE/Stück
8822MS7-MG	glanzverchromt	6-13,52 mm	Muschelgriff, selbstklebend	1/1
8822MSPVD35-MG	schwarz matt		9,5 mm aufragend	

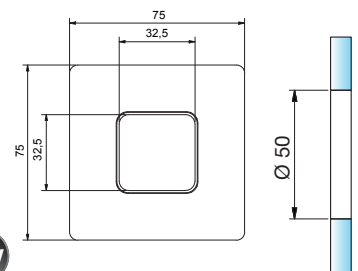

Art.-Nr.	Oberfläche	Glasdicke	Artikelbezeichnung	VE/Stk.
8371MS7	glanzverchromt	8 mm	Muschelgriff offen, selbstklebend	1/1
8371MS10	mattverchromt			
8371MSPVD22	Edelstahl optik		Ø 50 mm, 5,5 mm aufragend	
8371MSPVD35	schwarz matt			

Beschichtungen der Gläser in Kombination mit Klebgriffen sind nicht zulässig. Vor dem Aufkleben müssen die Gläser mit einem rückstandsfreien Entfettungsmittel gereinigt werden.

Zubehör – Griffe

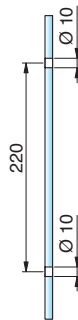
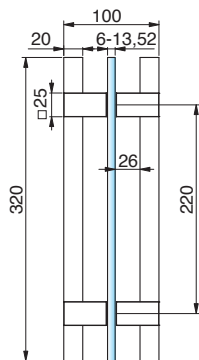

Art.-Nr.	Oberfläche	Glasdicke	Artikelbezeichnung	VE/Stück
8373ZN5-HEM	glanzverchromt/ Holz (Hemlock)	6-13,52 mm	Glastürgriff für Sauna-Anwendungen	1/1
8373ZN1-HEM	mattverchromt/ Holz (Hemlock)			
8373ZN10-HEM	glanzvernickelt/ Holz (Hemlock)			
8373ZNPVD22-HEM	Edelstahloptik/ Holz (Hemlock)			
8373ZNPVD20-HEM	Goldoptik/ Holz (Hemlock)			
8373ZNPVD35-HEM	schwarz matt/ Holz (Hemlock)			

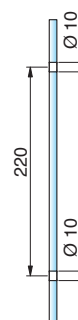
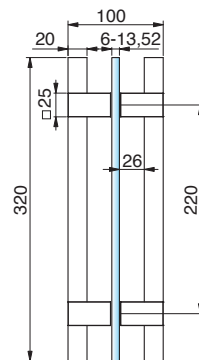

Art.-Nr.	Oberfläche	Glasdicke	Artikelbezeichnung	VE/Stück
8372ZN5-HEM	glanzverchromt/ Holz (Hemlock)	6-13,52 mm	Glastürgriff für Sauna-Anwendungen,	1/1
8372ZNPVD22-HEM	Edelstahloptik/ Holz (Hemlock)		Kombination Holz-Messing	
8372ZNPVD35-HEM	schwarz matt/ Holz (Hemlock)			

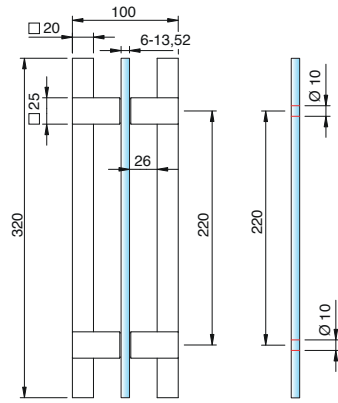

Art.-Nr.	Oberfläche	Glasdicke	Artikelbezeichnung	VE/Stück
8370ZN5-320	siehe Tabelle	6-13,52 mm	Glastürgriff	1/1
8370ZN1-320				
8370ZNPVD22-320				
8370ZNPVD35-320				

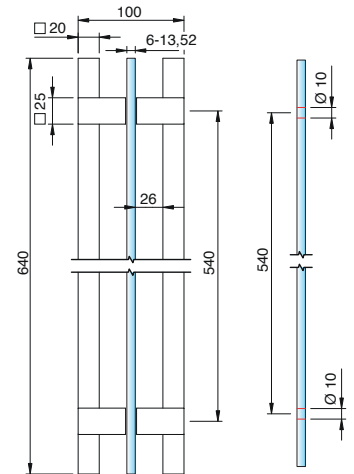

Art.-Nr.	Oberfläche	Glasdicke	Artikelbezeichnung	VE/Stück
8370ZN1-640	siehe Tabelle	6-13,52 mm	Glastürgriff	1/1
8370ZNPVD22-640				
8370ZNPVD35-640				

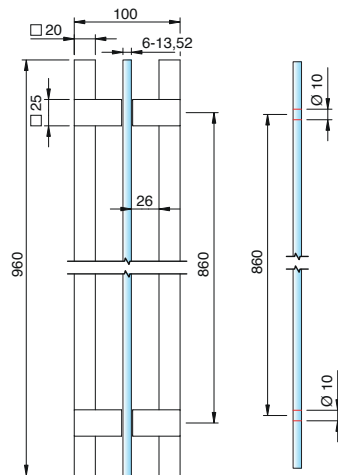
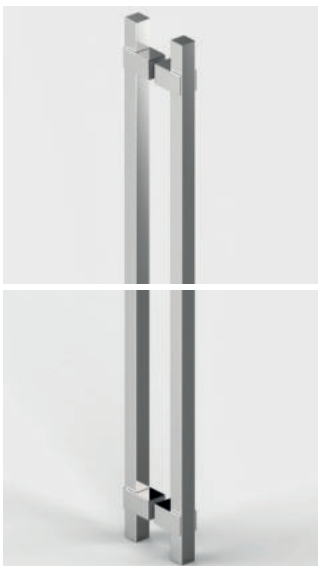

Art.-Nr.	Oberfläche	Glasdicke	Artikelbezeichnung	VE/Stück
8370ZN1-960	siehe Tabelle	6-13,52 mm	Glastürgriff	1/1
8370ZNPVD22-960				
8370ZNPVD35-960				

Oberflächen zu 8370_

Art.-Nr.	Halter (ZN)	Stange (Aluminium)
8370ZN5-320	glanzverchromt	Aluminium glanzverchromt
8370ZN1-320	mattverchromt	Aluminium Alu-Optik eloxiert
8370ZNPVD22-320	Edelstahloptik	Aluminium Edelstahlloptik eloxiert
8370ZNPVD35-320	schwarz matt	Aluminium schwarz eloxiert
8370ZN1-640	mattverchromt	Aluminium Alu-Optik eloxiert
8370ZNPVD22-640	Edelstahloptik	Aluminium Edelstahlloptik eloxiert
8370ZNPVD35-640	schwarz matt	Aluminium schwarz eloxiert
8370ZN1-960	mattverchromt	Aluminium Alu-Optik eloxiert
8370ZNPVD22-960	Edelstahloptik	Aluminium Edelstahlloptik eloxiert
8370ZNPVD35-960	schwarz matt	Aluminium schwarz eloxiert

Zubehör – Griffe

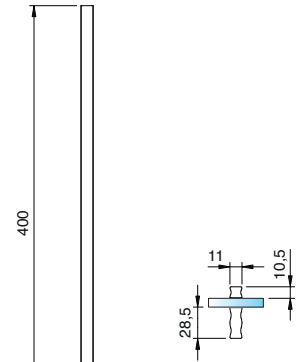
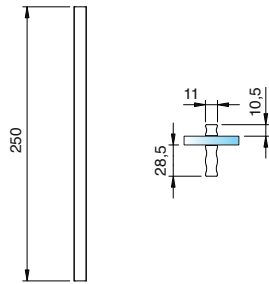

Art.-Nr.	Oberfläche	Glasdicke	Artikelbezeichnung	VE/Stk.
8822MS7-SG-250	glanzverchromt	6-13,52 mm	Stangengriff,	1/1
8822MS10-SG-250	mattverchromt		selbstklebend	
8822MSPVD35-SG-250	schwarz matt			

Art.-Nr.	Oberfläche	Glasdicke	Artikelbezeichnung	VE/Stk.
8822MS7-SG-400	glanzverchromt	6-13,52 mm	Stangengriff,	1/1
8822MS10-SG-400	mattverchromt		selbstklebend	
8822MSPVD35-SG-400	schwarz matt			

Hinweis: Die selbstklebenden Griffe dürfen nicht auf beschichtete Gläser verklebt werden. Die Oberfläche ist vor dem Verkleben mit einem rückstandsfreien Entfetter zu reinigen. Die Griffe nach dem Aufkleben fest andrücken, z.B. mit einer Zwinge.

ZUBEHÖR

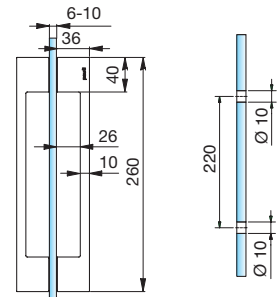
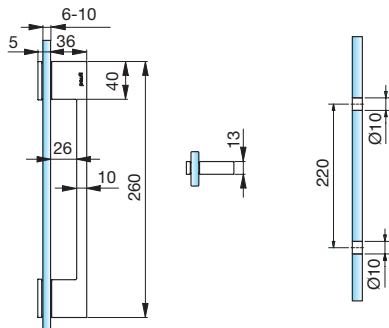

Art.-Nr.	Oberfläche	Glasdicke	Artikelbezeichnung	VE/Stück
8276ZN5	glanzverchromt	6-10 mm	Glastürgriff einseitig	1/2
8276ZN1	mattverchromt			
8276ZNPVD22	Edelstahloptik			

Art.-Nr.	Oberfläche	Glasdicke	Bezeichnung	VE/Stk.
8277ZN5	glanzverchromt	6-10 mm	Glastürgriff	1/1
8277ZN1	mattverchromt		beidseitig	
8277ZN10	glanzvernickelt			
8277ZNPVD22	Edelstahloptik			
8277ZNPVD20	Goldoptik			
8277ZN5-A	glanzverchromt		Glastürgriff	
8277ZN1-A	mattverchromt		beidseitig	
8277ZNPVD22-A	Edelstahloptik		ohne Logo-	
8277ZNPVD35-A	schwarz matt		eindruck	
8277ZN135-A	tiefschwarz matt			

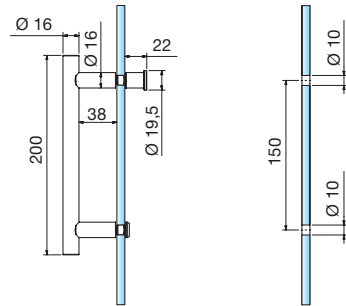

Art.-Nr.	Oberfläche	Glasdicke	Artikelbezeichnung	VE/Stück
8065VA-200	Edelstahl	6-10 mm	Stoßgriff einseitig erhaben, mit Griffstück	1/1
8065VA1-200	Edelstahl poliert			

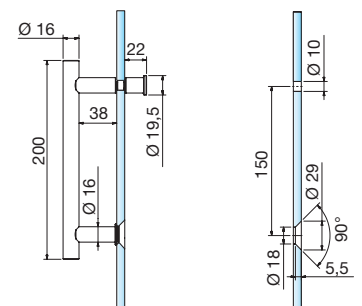

Art.-Nr.	Oberfläche	Glasdicke	Artikelbezeichnung	VE/Stück
8066VA-200	Edelstahl	6-10 mm	Stoßgriff einseitig flächenbündig, mit Griffstück	1/1
8066VA1-200	Edelstahl poliert			

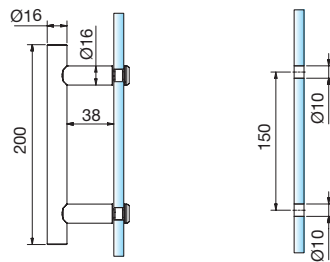

Art.-Nr.	Oberfläche	Glasdicke	Artikelbezeichnung	VE/Stück
8061VA-200	Edelstahl	6-10 mm	Stoßgriff einseitig erhaben	1/1
8061VA1-200	Edelstahl poliert			

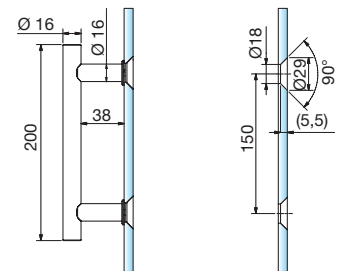

Art.-Nr.	Oberfläche	Glasdicke	Artikelbezeichnung	VE/Stück
8062VA-200	Edelstahl	6-10 mm	Stoßgriff einseitig flächenbündig	1/1
8062VA1-200	Edelstahl poliert			

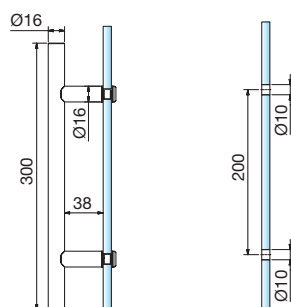
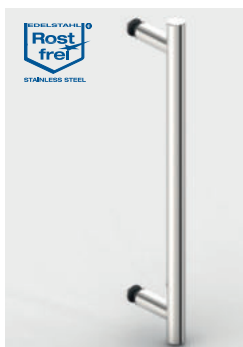

Art.-Nr.	Oberfläche	Glasdicke	Artikelbezeichnung	VE/Stück
8061VA-300	Edelstahl	6-10 mm	Stoßgriff einseitig erhaben	1/1
8061VA1-300	Edelstahl poliert			

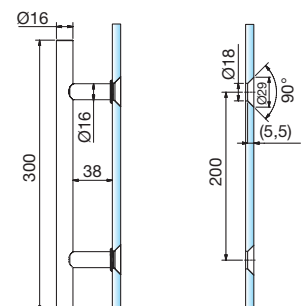
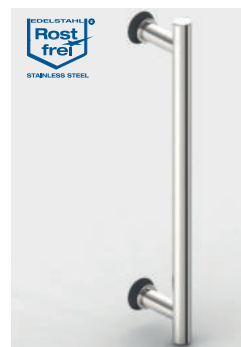

Art.-Nr.	Oberfläche	Glasdicke	Artikelbezeichnung	VE/Stück
8062VA-300	Edelstahl	6-10 mm	Stoßgriff einseitig flächenbündig	1/1
8062VA1-300	Edelstahl poliert			

Zubehör – Griffe

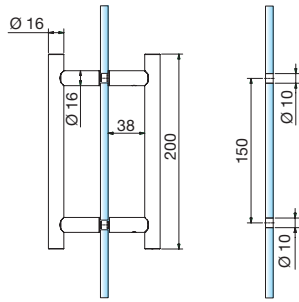

Art.-Nr.	Oberfläche	Glasdicke	Artikelbezeichnung	VE/Stück
8060VA-200	Edelstahl	6-10 mm	Stoßgriff beidseitig	1/1
8060VA1-200	Edelstahl poliert			

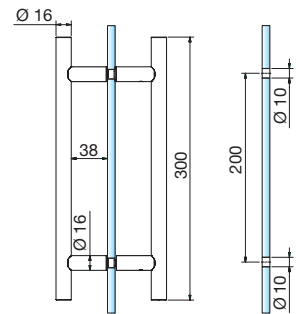

Art.-Nr.	Oberfläche	Glasdicke	Artikelbezeichnung	VE/Stück
8060VA-300	Edelstahl	6-10 mm	Stoßgriff beidseitig	1/1
8060VA1-300	Edelstahl poliert			



Wie es Ihnen gefällt – Edle Oberflächen und Farben

Darf's ein bisschen anders sein? Außer Edelstahl und Chrom bieten wir Ihnen eine Auswahl an attraktiven Trendfarben und Oberflächen für unsere Beschläge an, wie zum Beispiel Gold oder schwarz glänzend. Noch individueller und exklusiver geht's mit unseren Sonderfarben, wie Kupfer, Bronze oder Roségold – unser Geheimtipp gegen Einheitschrom.



Standardfarben



ZN5
glanzverchromt



ZN1
mattverchromt



ZN10
glanzvernickelt



ZNPVD22
Edelstahl-optik



ZNPVD20
Gold-optik



ZNPVD35
schwarz matt



ZN135
tiefschwarz matt

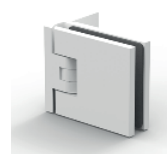

ZN134
weiß matt

C88 Muster-Platte mit allen
Standard-Oberflächen

Sonderfarben auf Anfrage



CRG
Roségold glänzend



KBP
Bronze glänzend



KU
Kupfer glänzend



CRB
Roségold matt

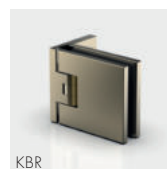

KBR
Bronze matt



GKG
Kupfer matt



Pauli + Sohn GmbH

Werk I:

Eisenstraße 2

D-51545 Waldbröl

Telefon: +49 (0) 22 91-92 06-0

Fax: +49 (0) 22 91-92 06-681

Werk II:

Industriestraße 20

D-51597 Morsbach

Telefon: +49 (0) 22 94-98 03-0

Fax: +49 (0) 22 94-98 03-881

www.pauli.de

info@pauli.de