

EINE FÜR ALLES

KRONOS - DIE GLASKLEMME

- | Die erste verstellbare Klemmbefestigung
- | Eine Klemme für alle Glasstärken - 8 mm ESG bis 12,76 mm VSG
- | Eine Klemme aus einem Stück - keine Einzelteilmontage
- | Unschlagbare Qualität
- | Unvergleichlich leichte Montage
- | Unglaublicher Preis

KRONOS

Eine Klemmbefestigung für alle Anwendungen

Innovationen, die begeistern.

Kronos von ONLEVEL, die erste verstellbare Klemmbefestigung. Während der Entwicklungsphase haben wir außer des Preises auch immer die Wirtschaftlichkeit im Hinterkopf behalten. Denn Kreativität und Innovation funktionieren generell nur dann, wenn Du begeistert bist – und zwar auf allen Ebenen: ästhetisches Design, effiziente Produkte sowie einfache Montage.

Alle relevanten Glasdicken verstellbar:

Stufe	Glasdicke
1	8 mm
2	4/4/2 (8,76 mm)
3	10 mm
4	5/5/2 (10,76 mm)
5	12 mm
6	6/6/2 (12,76 mm)

Wesentliche Merkmale

- | Alle relevanten Glasdicken 8 mm ESG bis 12,76 mm VSG – verstellbar
- | Alle relevanten Pfostenanschlüsse - flach, Ø 42 mm und Ø 48 mm
- | Stark reduzierte Lagerhaltung
- | Stark reduzierte Beratung
- | Unerreichte Qualität - kein aufschnabeln – garantiert
- | 1000 Stunden Salzwassersprühtest erfolgreich bestanden
- | Unsichtbare Verschraubung – einfach gewünschte Abdeckung aufchieben
- | Leichte Montage – keine Einzelteilmontage mehr
- | 100% gleiche Oberflächen zum Pfosten bzw. Projekt
- | Made in Germany



**STATISCHE
BERECHNUNG**
gemäß DIN18008



MADE IN
GERMANY



VERROTEC
Prüfstelle RPF14

Glas-Abmessungen Kronos

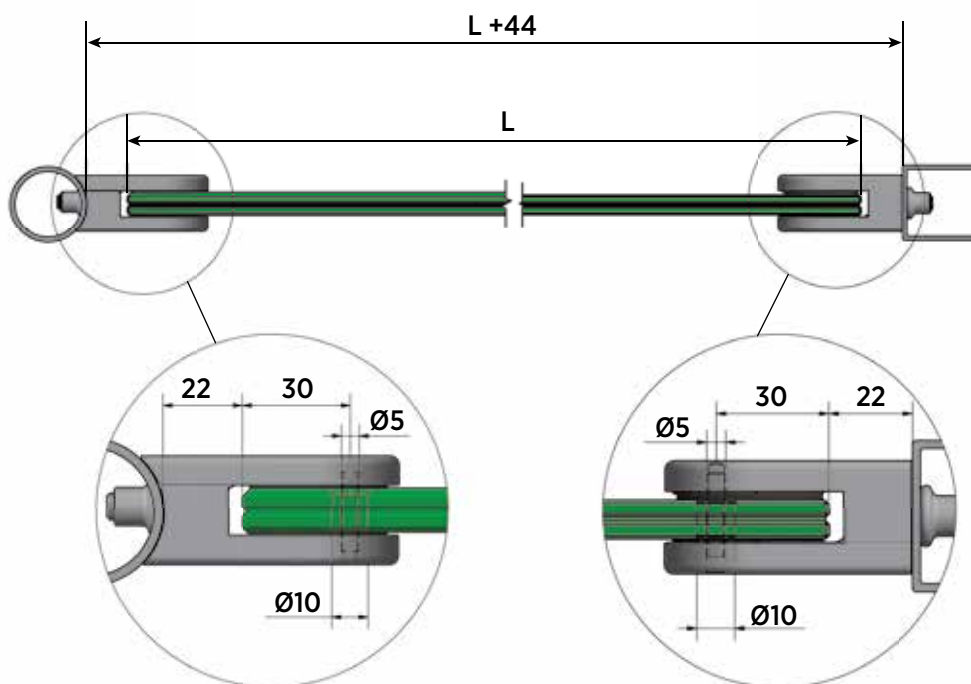



Eine Klemme aus einem Stück -
keine Einzelteilmontage



Unsichtbare Verschraubung -
einfach gewünschte Abdeckung
aufschieben

Eine Klemme für alle Glasstärken -
8 mm ESG bis 12,76 mm VSG



Kronos Edelstahl V4A



| Länge 65 mm
| Höhe 45 mm
| VE: 4 Stück

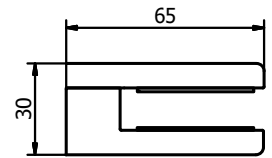

Anschluß	flach	Ø 42,4 mm	Ø 48,3 mm
	Art. Nr.	Art. Nr.	Art. Nr.
	12.5500.000.31	12.5500.420.31	12.5500.480.31

Kronos Stahl verzinkt



| Länge 65 mm
| Höhe 45 mm
| VE: 4 Stück

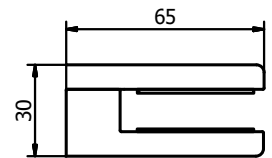

Anschluß	flach	Ø 42,4 mm	Ø 48,3 mm
	Art. Nr.	Art. Nr.	Art. Nr.
	12.5500.000.81	12.5500.420.81	12.5500.480.81

Kronos RAL



| Länge 65 mm
| Höhe 45 mm
| VE: 4 Stück

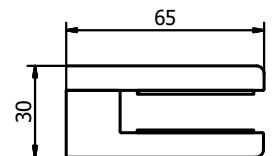

Anschluß	flach	Ø 42,4 mm	Ø 48,3 mm
RAL	Art. Nr.	Art. Nr.	Art. Nr.
glänzend	12.5500.000.83	12.5500.420.83	12.5500.480.83
struktur	12.5500.000.86	12.5500.420.86	12.5500.480.86
matt	12.5500.000.88	12.5500.420.88	12.5500.480.88

Kronos Abdeckkappe Edelstahl V4A



| Länge 65 mm
| Höhe 45 mm
| VE: 4 Stück

Anschluß	flach	Ø 42,4 mm	Ø 48,3 mm
	Art. Nr.	Art. Nr.	Art. Nr.
	12.5502.000.31	12.5502.420.31	12.5502.480.31

Kronos Abdeckkappe Stahl verzinkt



| Länge 65 mm
| Höhe 45 mm
| VE: 4 Stück

Anschluß	flach	Ø 42,4 mm	Ø 48,3 mm
	Art. Nr.	Art. Nr.	Art. Nr.
	12.5502.000.81	12.5502.420.81	12.5502.480.81

Kronos Abdeckkappe RAL



| Länge 65 mm
| Höhe 45 mm
| VE: 4 Stück

Anschluß	flach	Ø 42,4 mm	Ø 48,3 mm
RAL	Art. Nr.	Art. Nr.	Art. Nr.
glänzend	12.5502.000.83	12.5502.420.83	12.5502.480.83
struktur	12.5502.000.86	12.5502.420.86	12.5502.480.86
matt	12.5502.000.88	12.5502.420.88	12.5502.480.88

Kronos Edelstahl V4A



| Länge 65 mm
| Höhe 45 mm
| VE: 4 Stück

Anschluß	flach	Ø 42,4 mm	Ø 48,3 mm
	Art. Nr.	Art. Nr.	Art. Nr.
	12.5510.000.31	12.5510.420.31	12.5510.480.31

Kronos Stahl verzinkt



| Länge 65 mm
| Höhe 45 mm
| VE: 4 Stück

Anschluß	flach	Ø 42,4 mm	Ø 48,3 mm
	Art. Nr.	Art. Nr.	Art. Nr.
	12.5510.000.81	12.5510.420.81	12.5510.480.81

Kronos RAL



| Länge 65 mm
| Höhe 45 mm
| VE: 4 Stück

Anschluß	flach	Ø 42,4 mm	Ø 48,3 mm
RAL	Art. Nr.	Art. Nr.	Art. Nr.
glänzend	12.5510.000.83	12.5510.420.83	12.5510.480.83
struktur	12.5510.000.86	12.5510.420.86	12.5510.480.86
matt	12.5510.000.88	12.5510.420.88	12.5510.480.88

Kronos Abdeckkappe Edelstahl V4A



| Länge 65 mm
| Höhe 45 mm
| VE: 4 Stück

Anschluß	flach	Ø 42,4 mm	Ø 48,3 mm
	Art. Nr.	Art. Nr.	Art. Nr.
	12.5512.000.31	12.5512.420.31	12.5512.480.31

Kronos Abdeckkappe Stahl verzinkt



| Länge 65 mm
| Höhe 45 mm
| VE: 4 Stück

Anschluß	flach	Ø 42,4 mm	Ø 48,3 mm
	Art. Nr.	Art. Nr.	Art. Nr.
	12.5512.000.81	12.5512.420.81	12.5512.480.81

Kronos Abdeckkappe RAL



| Länge 65 mm
| Höhe 45 mm
| VE: 4 Stück

Anschluß	flach	Ø 42,4 mm	Ø 48,3 mm
RAL	Art. Nr.	Art. Nr.	Art. Nr.
glänzend	12.5512.000.83	12.5512.420.83	12.5512.480.83
struktur	12.5512.000.86	12.5512.420.86	12.5512.480.86
matt	12.5512.000.88	12.5512.420.88	12.5512.480.88

Kronos Innenteil ohne Abdeckkappe



- | Länge 65 mm
- | Höhe 45 mm
- | Material: Stahl/Nickel verzinkt
- | VE: 4 Stück

Anschluß	flach	Ø 42,4 mm	Ø 48,3 mm
	Art. Nr.	Art. Nr.	Art. Nr.
	12.5501.000.82	12.5501.420.82	12.5501.480.82

Kronos Glasträger seitlich



Du montierst Kronos alleine?!
Diese Glasträger bieten eine 100% Rutschvermeidung ohne Glasbohrungen. Das Glas steht auf diesen Trägern perfekt.

- | jeweils links und rechts
- | VE: 4 Stück



Modell	
	Art. Nr.
	90.7055.010.41

Kronos Glasträger für Bodenglasklemme



Du möchtest die Kronos Glasklemme als Bodenglasklemme einsetzen?!
Auch das ist kein Problem mit dem Glasträger wird die Klemme einfach umfunktioniert.

- | VE: 4 Stück



Modell	
	Art. Nr.
	90.7055.020.41

Kronos Sicherungstift



Sicherungstifte müssen bei Vorwandmontage verwendet werden.
Diese sichern das Herausrutschen der Scheibe ab. Der Sicherungstift ist nachträglich einsetzbar bei bereits geschlossener Klemme.

- | VE: 4 Stück

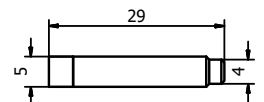

Modell	
	Art. Nr.
	92.5000.029.30

Kronos verstellbare Schraube M8 x 20 mm

Am runden Pfosten nicht linear gebohrt? Kein Problem. Unsere verstellbare Schraube kann kleine Differenzen mühelos ausgleichen.

- | Oberfläche Außenanwendung: V4A (Außen)
- | VE: 12 Stück

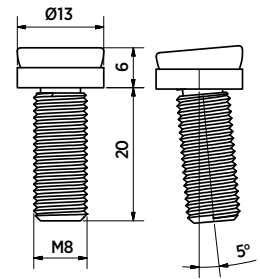

Modell 1050	V4A (Außen)
	Art. Nr.
	91.1050.820.30

Kronos Montage Werkzeug

- | VE: 1 Stück



Modell	
	Art. Nr.
	90.0100.150.00



Kronos Einstellungswerkzeug

- | VE: 1 Stück



Modell	
	Art. Nr.
	90.0100.155.00



Einbausituation A - ohne Sicherungstift

Die Einbausituation A beschreibt die Verwendung von Klemmhaltern ohne Sicherungstift. Die Verglasung wird mit Klemmhaltern und Pfosten verwendet, die über der Bodenplatte montiert werden.

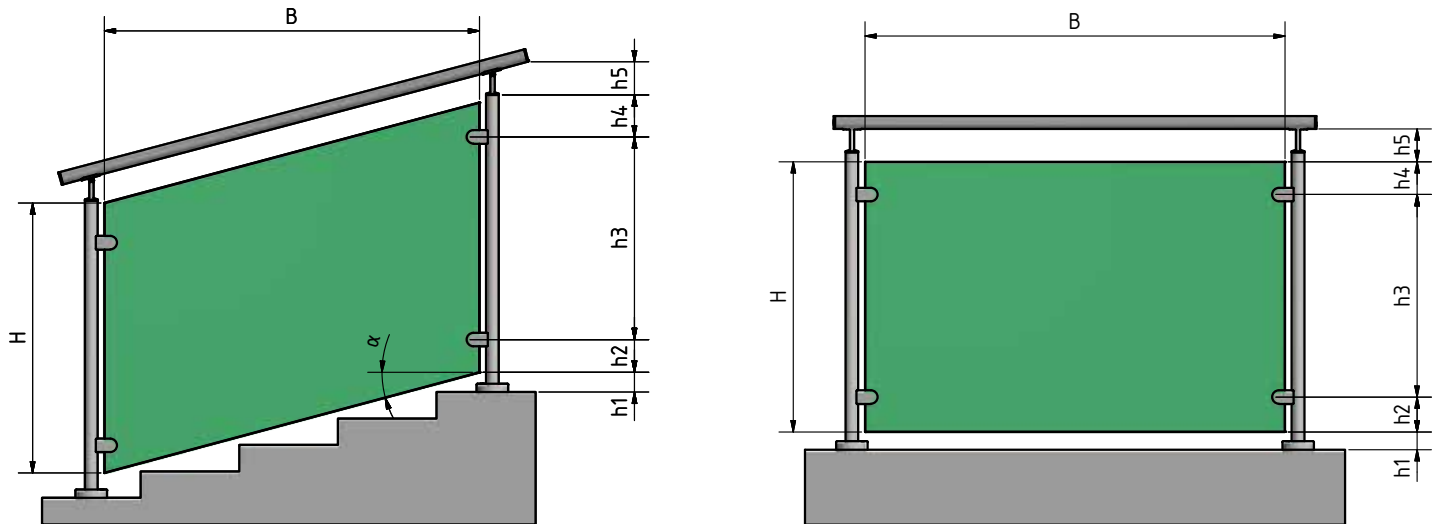

Bezeichnung	Bedeutung	min. Abmessung [mm]	max. Abmessung [mm]
H	Glashöhe	800	1100
B	Glasbreite	500	1600
h1	Fußbodenoberkante - Glaskante unten	10	120
h2	Glaskante unten - Mittelachse Klemmhalter unten	100	250
h3	Abstand Klemmhalter	500	700
h4	Glaskante oben - Mittelachse Klemmhalter oben	100	250
h5	Abstand Glaskante oben - Handlauf	10-30	
α	Winkel zur Horizontalen	0°	41°

Mögliche Abmessung / Windlasten nach Typenstatik für den Außenbereich ohne Pfosten

		Ohne Sicherungsstift						Mit Sicherungsstift						
		VSG aus Float		VSG aus TVG		VSG aus ESG/ ESG-H		VSG aus TVG			VSG aus ESG/ ESG-H			
		2 x 6 mm	2 x 4 mm	2 x 5 mm	2 x 6 mm	2 x 4 mm	2 x 5 mm	2 x 6 mm	2 x 4 mm	2 x 5 mm	2 x 6 mm	2 x 4 mm	2 x 5 mm	2 x 6 mm
Breite 500 mm	0,50 kN/m ²	■	■	■	■	■	■	■	■	■	■	■	■	■
	1,00 kN/m ²	■	■	■	■	■	■	■	■	■	■	■	■	■
	1,50 kN/m ²	■	■	■	■	■	■	■	■	■	■	■	■	■
	2,00 kN/m ²	■	■	■	■	■	■	■	■	■	■	■	■	■
	2,50 kN/m ²	■	■	■	■	■	■	■	■	■	■	■	■	■
Breite 750 mm	0,50 kN/m ²	■	■	■	■	■	■	■	■	■	■	■	■	■
	1,00 kN/m ²	■	■	■	■	■	■	■	■	■	■	■	■	■
	1,50 kN/m ²	■	■	■	■	■	■	■	■	■	■	■	■	■
	2,00 kN/m ²	■	■	■	■	■	■	■	■	■	■	■	■	■
	2,50 kN/m ²	■	■	■	■	■	■	■	■	■	■	■	■	■
Breite 1000 mm	0,50 kN/m ²	■	■	■	■	■	■	■	■	■	■	■	■	■
	1,00 kN/m ²	■	■	■	■	■	■	■	■	■	■	■	■	■
	1,50 kN/m ²	■	■	■	■	■	■	■	■	■	■	■	■	■
	2,00 kN/m ²	■	■	■	■	■	■	■	■	■	■	■	■	■
	2,50 kN/m ²	■	■	■	■	■	■	■	■	■	■	■	■	■
Breite 1300 mm	0,50 kN/m ²	■	■	■	■	■	■	■	■	■	■	■	■	■
	1,00 kN/m ²	■	■	■	■	■	■	■	■	■	■	■	■	■
	1,50 kN/m ²	■	■	■	■	■	■	■	■	■	■	■	■	■
	2,00 kN/m ²	■	■	■	■	■	■	■	■	■	■	■	■	■
	2,50 kN/m ²	■	■	■	■	■	■	■	■	■	■	■	■	■
Breite 1600 mm	0,50 kN/m ²	■	■	■	■	■	■	■	■	■	■	■	■	■
	1,00 kN/m ²	■	■	■	■	■	■	■	■	■	■	■	■	■
	1,50 kN/m ²	■	■	■	■	■	■	■	■	■	■	■	■	■
	2,00 kN/m ²	■	■	■	■	■	■	■	■	■	■	■	■	■
	2,50 kN/m ²	■	■	■	■	■	■	■	■	■	■	■	■	■

nach DIN 18008 nachweisbar
 nach DIN 18008 nicht nachweisbar

ONLEVEL

Budberger Straße 5
46446 Emmerich am Rhein
Deutschland

+49 (0)2822 97514-0

info@onlevel.com
www.onlevel.com