



D

PROGRAMM

Ab 2023



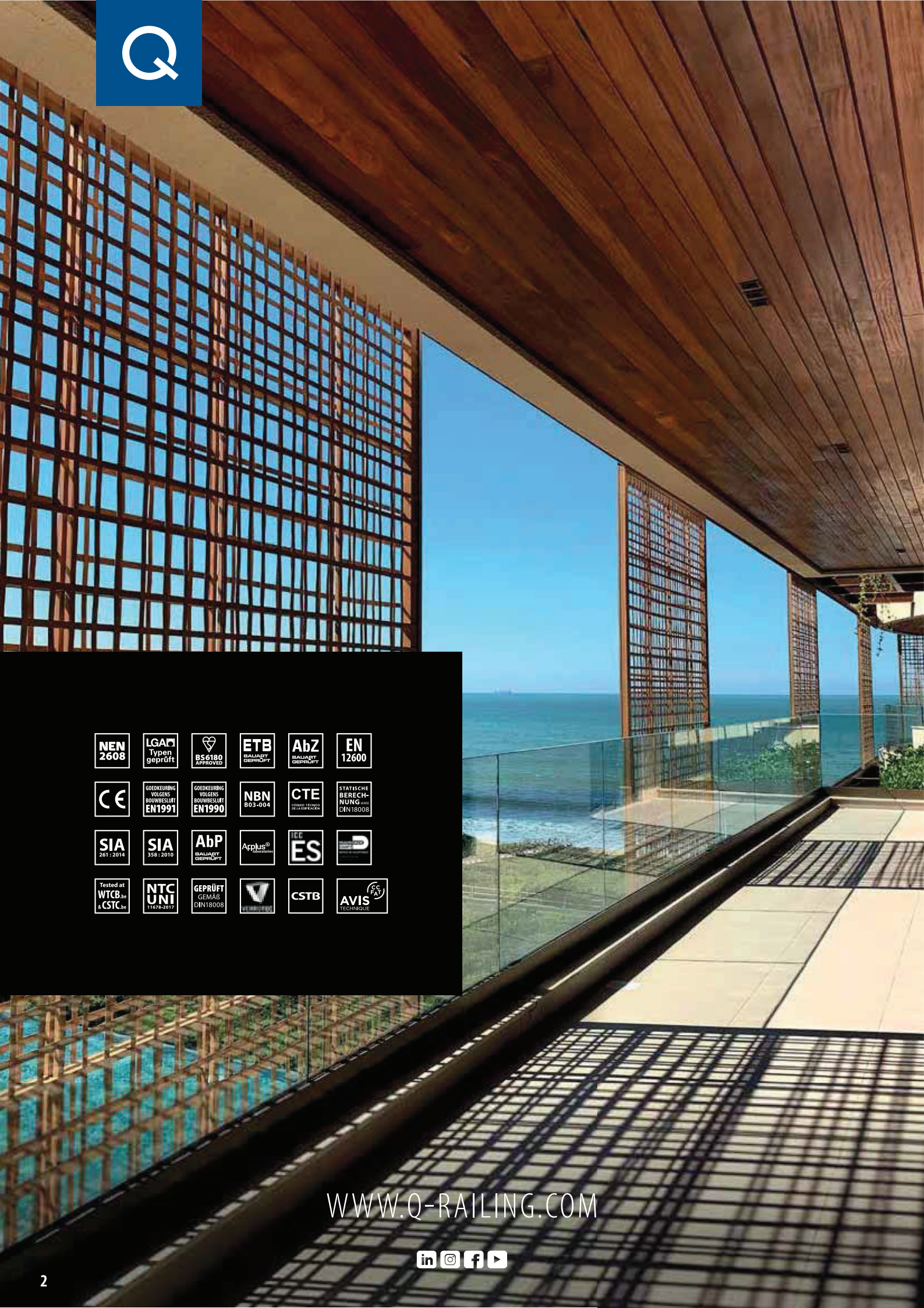

WWW.Q-RAILING.COM



WILLKOMMEN BEI DER PREMIUM MARKE FÜR GELÄNDERSYSTEME

Was bedeutet Premium für uns? Es bedeutet, dass wir nicht ruhen, bis wir die Perfektion erreicht haben, die Sie erwarten.

PREMIUM IN JEDER HINSICHT

Nur das Beste

- Gleichbleibende Qualität
- Hochwertige Materialien
- Makellose Oberflächen
- Extrem präzise Maße und minimale Toleranzen

Erstaunlich schnell

- Alles sofort ab Lager lieferbar
- Schnelle Lieferung
- Fundierte technische Beratung
- Rund um die Uhr im Onlineshop bestellen

Unbegrenzte Möglichkeiten

- Unzählige Produkte
- Zahlreiche Designvarianten
- Hier finden Sie alles, um ein komplettes Geländer oder Handläufe zu kreieren
- Kombinieren Sie die Komponenten nach Belieben und schaffen Sie einen individuellen Look

100% sicher

- Ausgiebige Tests im unternehmenseigenen Prüflabor
- Umfangreiche Prüfungen durch unabhängige, zertifizierte Prüfstellen und führende Behörden
- Testverfahren und behördliche Genehmigungen entsprechend der internationalen Bauvorschriften und Normen

Ästhetik und Raffinesse

- Regelmäßige Produktinnovationen und Produktoptimierungen
- Vortreffliches Design
- Ausgeklügelte Details, die eine schnelle und einfache Montage ermöglichen

Onlineangebot : www.q-railing.com

- Montagevideos, BIM-Objekte, CAD-Zeichnungen und weitere technische Dokumente und Ausschreibungstexte
- Q-PAC (Professional Anchor Calculation) Software, mit der Sie genau den richtigen Q-railing Anker finden, den Sie benötigen
- Kataloge, Broschüren, Referenzprojekte und vieles mehr





Beanspruchung: Leicht und mittel
Verwendung: Innen- und Außenbereich
Montage: Boden-, In-Boden- und Seitenmontage
Anwendung: Balkone, Galerien, Wege, Abtrennungen, Treppen und französische Balkone
Material: Aluminium (gebürstet anodisiert, roh und pulverbeschichtet in RAL 9005 schwarz)
Glasstärke: 12 bis 21,52 mm

Finden Sie alle Informationen zu Easy Glass Smart online:



<https://q-ne.ws/Smart23>

EASY GLASS® SMART



red dot winner 2020
innovative product

Unschlagbar einfache Installation

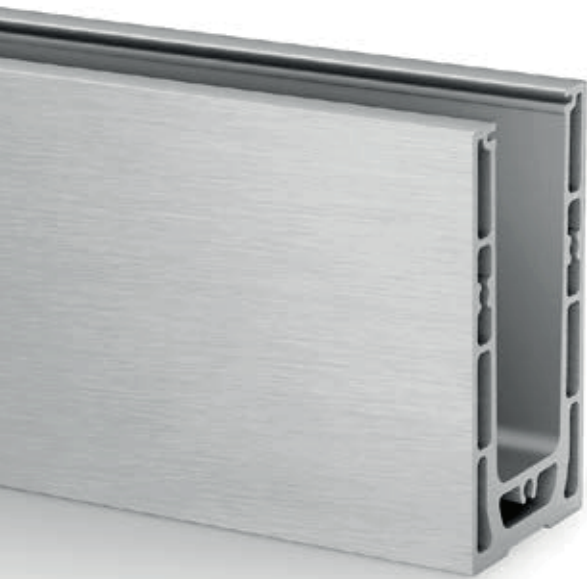

Easy Glass® Smart beinhaltet das revolutionäre Q-disc® System. Die Kombination aus Inlay und Q-disc ermöglicht eine extrem schnelle Glasmontage. Installieren Sie das Bodenprofil, positionieren Sie das Glas und fixieren Sie anschließend mit nur einer einzigen Handbewegung jede Scheibe sicher im Profil. Mit der justierbaren Variante des Q-disc Systems können Sie zudem jede einzelne Glasscheibe in der Vertikalen ausrichten. Ein zusätzliches Feature sind die Easy Glass Bauanschlussleisten für eine nahtlose Verbindung mit dem angrenzenden Boden. Diese sorgen für ein stilvolles Finish und einen erhöhten Materialschutz.

Easy Glass® Smart

Max. Holmlast (kN/m)

DE

1,0

STATISCHE
BERECHNUNG
DIN18008

AbP
BALAST
GEPRÜFT

Bitte beachten Sie die Spezifikationen wie Befestigungs- und Glasmaße sowie Glastypen der jeweiligen Zertifikate.

International getestet/berechnet/zertifiziert:



- 1 Mit dem justierbaren Q-disc System können Sie die Glasfüllung nicht nur fixieren, sondern auch um 0,6° in der Vertikalen ausrichten.
- 2 Mit einem Klickgeräusch signalisiert die Q-disc die korrekte Installation.
- 3 Geeignet für Glasstärken zwischen 12 und 21,52 mm.

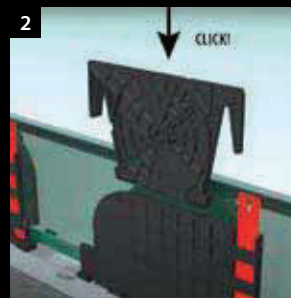

EASY GLASS® SMART MONTAGEOPTIONEN

Smart

Bodenmontage

- Auch für die In-Bodenmontage

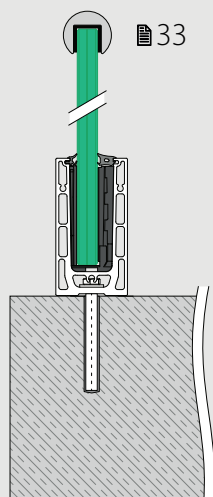

Smart F

Bodenmontage

- Für Rohfußböden
- Kann direkt an oder über der Bodenkante angebracht werden

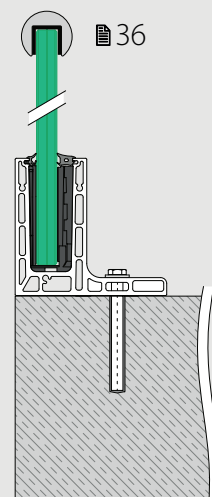

Smart

Seitenmontage

- Auch zur Montage an der Innenseite von Aufmauerungen
- Bodenprofil-Blendeleiste erhältlich

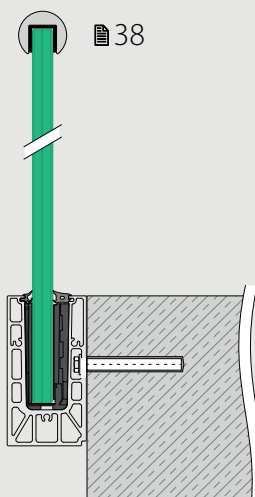

Smart Y

Seitenmontage

- Für Rohfußböden
- Kann direkt an oder über der Bodenkante angebracht werden
- Bodenprofil-Blendeleiste erhältlich

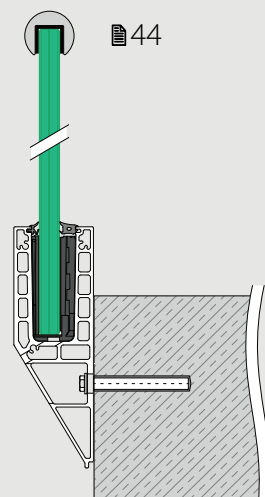



JUSTIERBARES Q-DISC® SYSTEM SCHIEBEN UND AUSRICHTEN!



SO FUNKTIONIERT'S

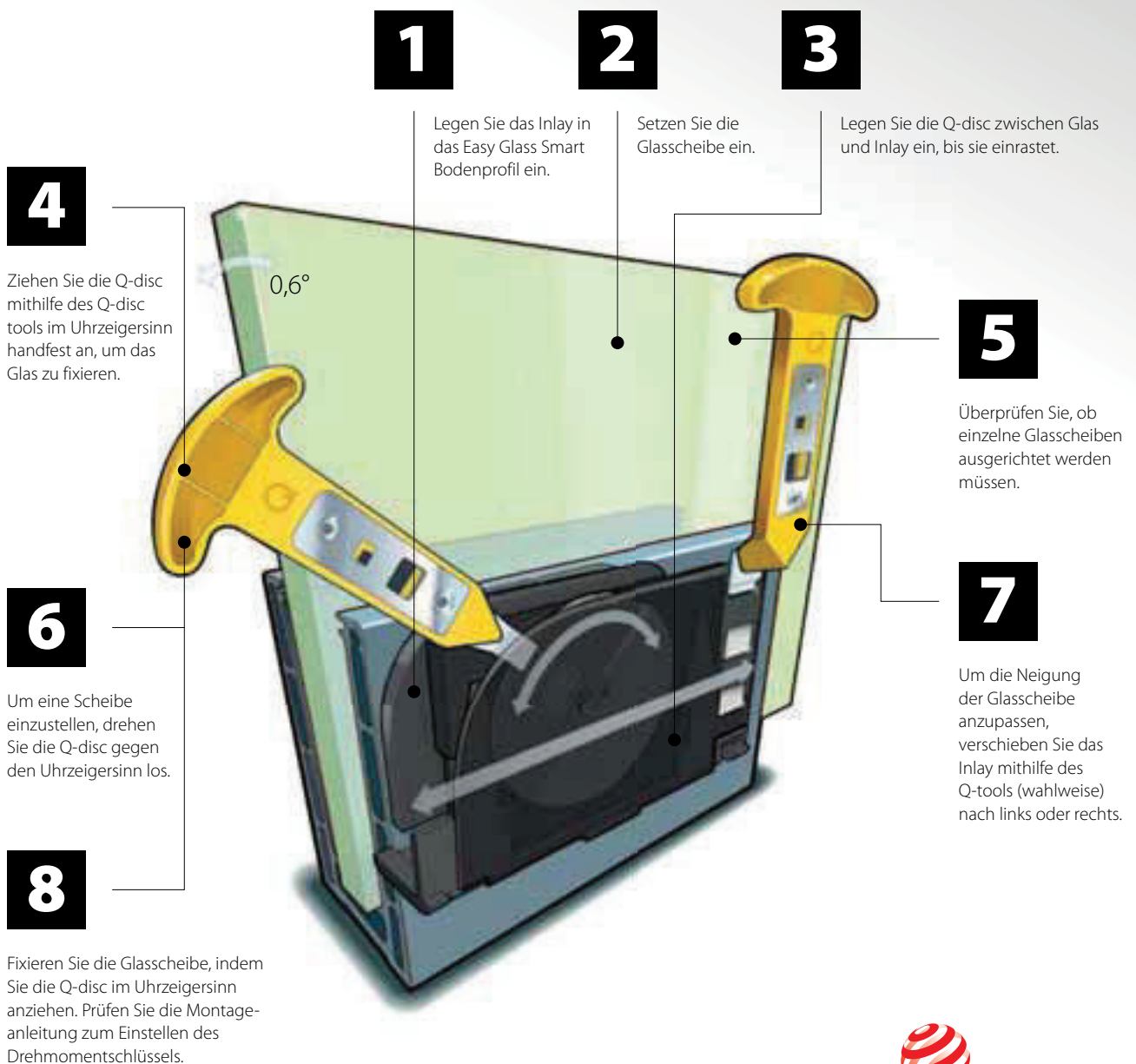

reddot winner 2020
innovative product

Q-disc® System (Gummi, Inlay und Q-disc®)

Glasklemmung und -justierung

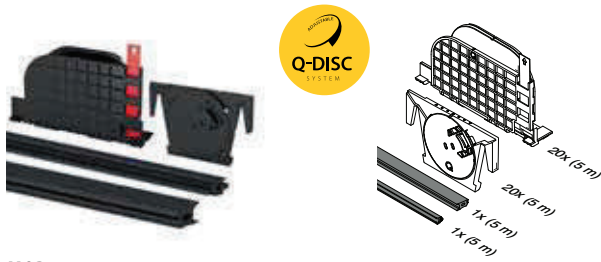

MOD 8201

Zubehör

Für monolithisches Glas	T	
208201-050-12	12	L = 5 m
208201-050-15	15	L = 5 m
208201-250-12	12	L = 25 m
208201-250-15	15	L = 25 m
Für laminiertes Glas	T	
208201-050-13	12,76	L = 5 m
208201-050-14	13,52	L = 5 m
208201-050-17	16,76	L = 5 m
208201-050-18	17,52	L = 5 m
208201-250-13	12,76	L = 25 m
208201-250-14	13,52	L = 25 m
208201-250-17	16,76	L = 25 m
208201-250-18	17,52	L = 25 m

reddot winner
2020

Internationaler Geschmacksmusterschutz

Einzelne Gummis



MOD 8207

Zubehör

Für monolithisches Glas	T	
208207-250-00	12	L = 25 m

NEW



MOD 8207

Zubehör

Für monolithisches Glas	T	
208207-250-12	12	L = 25 m
208207-250-15	15	L = 25 m

Für laminiertes Glas

208207-250-14	12,76 - 13,52	L = 25 m
208207-250-18	16,76 - 17,52	L = 25 m

NEW

Q-disc®-Sets

Glasklemmung und -justierung

Q-disc®- und Inlay-Werkzeug



MOD 1000

Zubehör

Für monolithisches Glas	T	
201000	Q-84	1



MOD 8209

Zubehör

Für monolithisches Glas	T	
208209-12	12	5
208209-15	15	5

Für laminiertes Glas

208209-13	12,76	5
208209-14	13,52	5
208209-17	16,76	5
208209-18	17,52	5

NEW

reddot winner
2020

Q-INFO MOD 1000

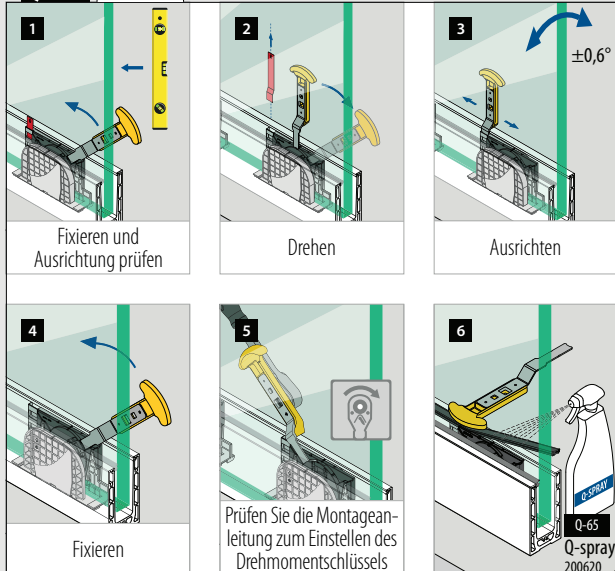

Q-INFO

Installationsblech

MOD 1002

482



Geländerbasis

Q-disc® System (Gummi, Inlay und Q-disc®)

Glasklemmung (nicht justierbar)

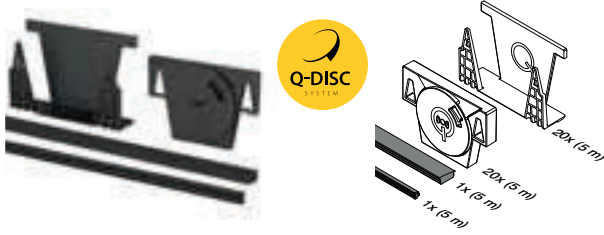

MOD 8200

Zubehör

Für monolithisches Glas		
SELL OUT	T	
208200-050-12	12	L = 5 m
208200-050-15	15	L = 5 m
208200-050-19	19	L = 5 m

Für laminiertes Glas

SELL OUT			
208200-050-13	12,76 - 13,52	L = 5 m	
208200-050-17	16,76 - 17,52	L = 5 m	
208200-050-21	20,76 - 21,52	L = 5 m	

SELL OUT			
208200-250-13	12,76 - 13,52	L = 25 m	
208200-250-17	16,76 - 17,52	L = 25 m	
208200-250-21	20,76 - 21,52	L = 25 m	



Internationaler Geschmacksmusterschutz

Zubehör

Q-disc®- und Inlay-Werkzeug



MOD 1000

Zubehör

	Q	
201000	Q-84	1

SELL OUT Nur solange der Vorrat reicht.

Q-INFO MOD 1000



Zubehör

Einzelne Gummis



MOD 8206

Zubehör

208206-250-00	L = 25 m	

NEW



MOD 8206

Zubehör

Für laminiertes Glas		
	T	
208206-250-13	12,76 - 13,52	L = 25 m
208206-250-17	16,76 - 17,52	L = 25 m
208206-250-21	20,76 - 21,52	L = 25 m

NEW

Zubehör

Q-disc®-Sets

Glasklemmung (nicht justierbar)

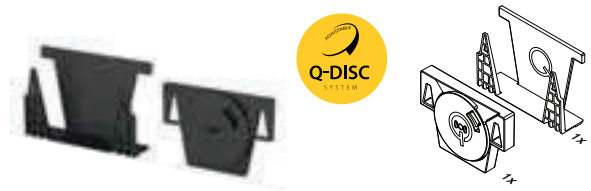

MOD 8208

Zubehör

Für monolithisches Glas		
	T	
208208-12	12	5
208208-15	15	5
208208-19	19	5

Für laminiertes Glas

208208-13	12,76 - 13,52	5
208208-17	16,76 - 17,52	5
208208-21	20,76 - 21,52	5

NEW



Bodenprofile zur Bodenmontage

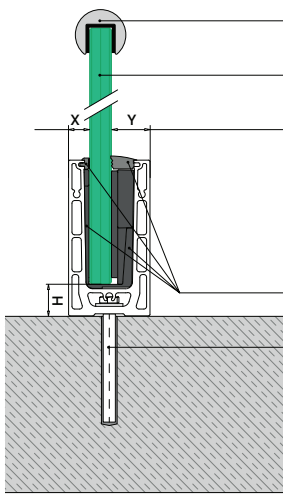

Glasleistenrohre: ■ 169 - 185
Kantenschutz: ■ 166 - 168

VSG aus ESG: ■ 160 - 161

Glasklemmung und -justierung
X = variabel X = 15
Y = 25,5 Y = variabel
H = 25 H = 23

Q-disc® System: ■ 31, 32

Anker: ■ 459 - 465

Bitte beachten Sie die Spezifikationen wie Befestigungs- und Glasmaße sowie Glastypen der jeweiligen Zertifikate und statischen Berechnungen.

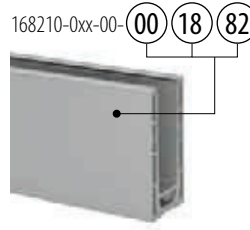

Inklusive Verbindungsstifte



MOD 8210

Aluminium Roh	X		
168210-050-00-00	100	■ 459 - 465	L = 5 m

Aluminium Gebürstet			
OUTDOOR			
168210-025-00-18	50	■ 459 - 465	L = 2,5 m
168210-050-00-18	100	■ 459 - 465	L = 5 m

Aluminium Black Line			
OUTDOOR			
NEW 168210-050-00-82	100	■ 459 - 465	L = 5 m



Internationaler
Geschmacksmusterschutz

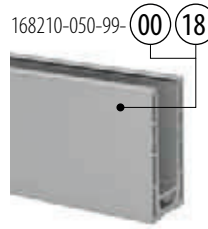

Ohne Löcher

Inklusive Verbindungsstifte

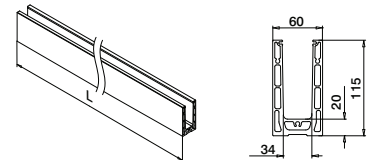

MOD 8210

Aluminium Roh		
168210-050-99-00		L = 5 m

Aluminium Gebürstet		
OUTDOOR		
168210-050-99-18		L = 5 m



Internationaler
Geschmacksmusterschutz

Q-INFO

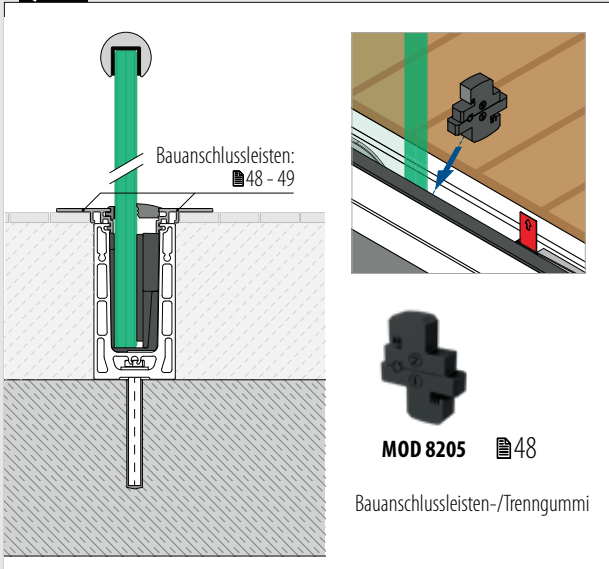

Q-INFO

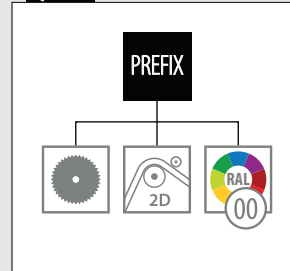

Q-INFO

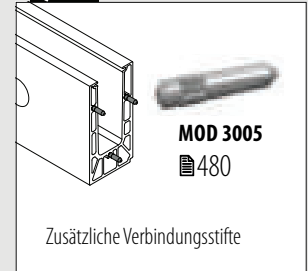

Q-INFO Aluminium



Geländerbasis

Ecken zur Bodenmontage

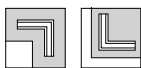

Innen- und Außenecke

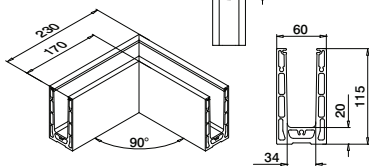

MOD 8211

Aluminium	Roh		
168211-00-00		459 - 465	1
Aluminium	Gebürstet		
OUTDOOR			
168211-00-18		459 - 465	1
Aluminium	Black Line		
OUTDOOR			
NEW 168211-00-82		459 - 465	1



Internationaler Geschmacksmusterschutz

Geländerbasis

Endkappen zur Bodenmontage



Links / rechts

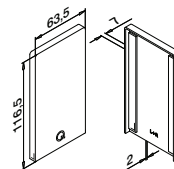

MOD 8212

Aluminium	Roh		
	Klebeband		
168212-00-00	Beigelegt		1
Aluminium	Gebürstet		
OUTDOOR			
168212-00-18	Angebracht		1
Aluminium	Black Line		
OUTDOOR			
NEW 168212-00-82	Beigelegt		1

Q-INFO MOD 8212

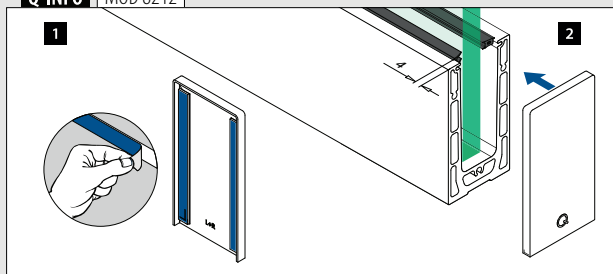

Q-INFO Aluminium

00	18	82 RAL 9005
Roh	Gebürstet, anodisiert	Pulverbeschichtet
		Schwarz, matt, strukturiert

Endkappen zur Bodenmontage

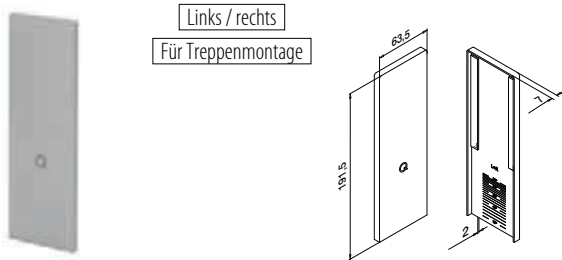

Links / rechts
Für Treppenmontage

MOD 8213

Aluminium	Roh		
	Klebeband		
168213-00-00	Beigelegt		1
Aluminium	Gebürstet		
	OUTDOOR		
168213-00-18	Angebracht		1



Unterlegscheiben zur Bodenmontage

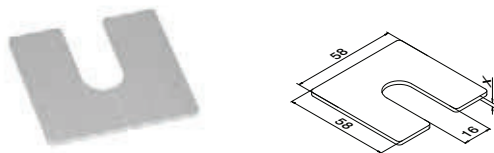

MOD 8216

Aluminium	Roh		
	X		
168216-001	1		100
168216-002	2		100
168216-003	3		100

Drainageleisten zur Bodenmontage

4 Stück für 2,5-Meter-Bodenprofil
8 Stück für 5-Meter-Bodenprofil

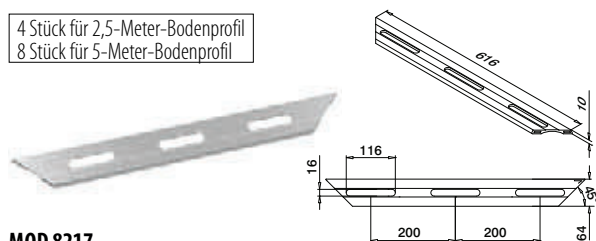

MOD 8217

Aluminium	Gebürstet		
	OUTDOOR		
168217-18			4

Q-INFO | MOD 8213

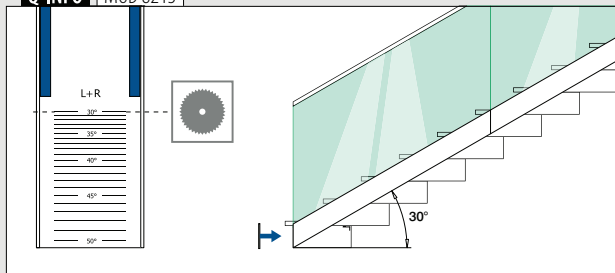

Q-INFO | MOD 8216

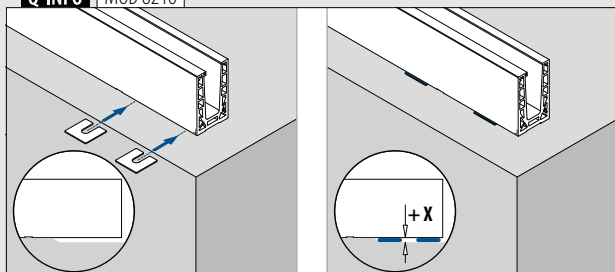

Q-INFO | MOD 8217

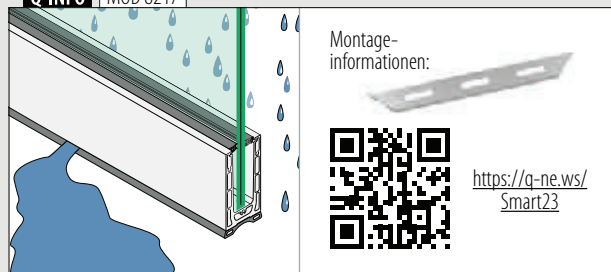

Bodenprofile zur Bodenmontage

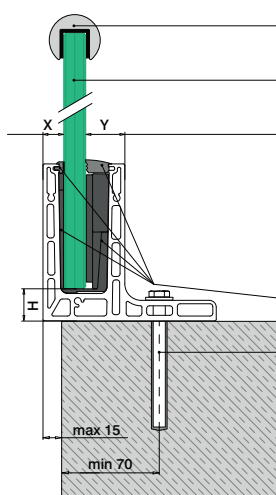

Glasleistenrohre: ■ 169 - 185
Kantenschutz: ■ 166 - 168

VSG aus ESG: ■ 160 - 161

Glasklemmung und -justierung
X = variabel
Y = 25,5
H = 25

Zur nicht justierbaren Glasklemmung
X = 15,5
Y = variabel
H = 23

Q-disc® System: ■ 31, 32

Anker: ■ 459 - 465

Bitte beachten Sie die Spezifikationen wie Befestigungs- und Glasmaße sowie Glastypeen der jeweiligen Zertifikate und statischen Berechnungen.

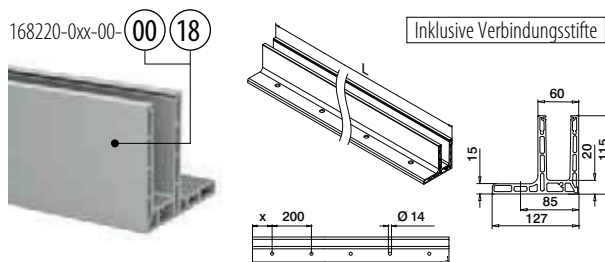

MOD 8220

Aluminium	Roh	X		
168220-050-00-00	100	■ 459 - 465	L = 5 m	
Aluminium	Gebürstet	OUTDOOR		
168220-025-00-18	50	■ 459 - 465	L = 2,5 m	
168220-050-00-18	100	■ 459 - 465	L = 5 m	



Internationaler Geschmacksmusterschutz

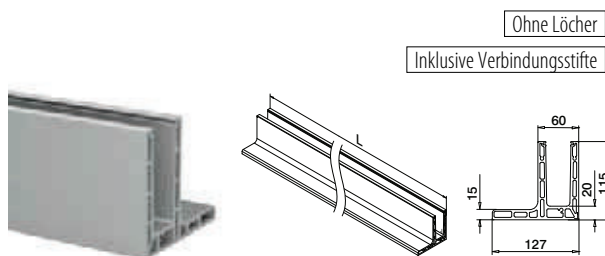

MOD 8220

Aluminium	Gebürstet		
168220-050-99-18		L = 5 m	



Internationaler Geschmacksmusterschutz

Q-INFO

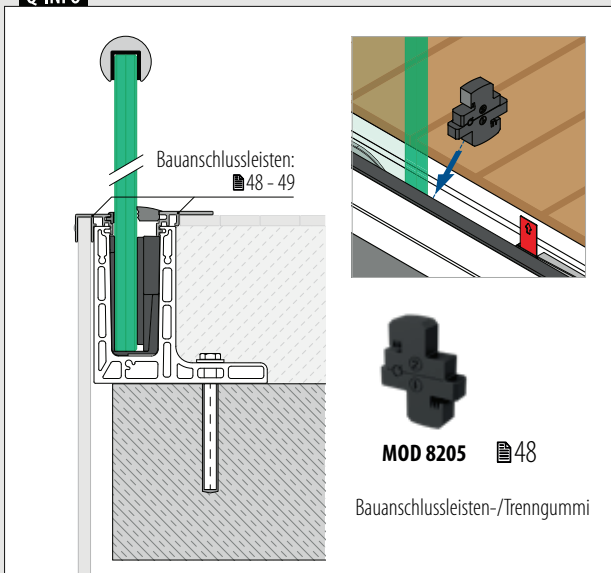

Q-INFO

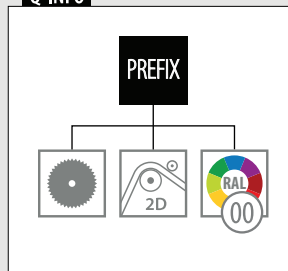

Q-INFO Aluminium



Q-INFO



Ecken zur Bodenmontage

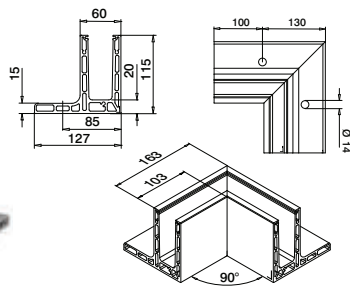
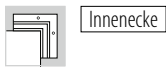

MOD 8221

Aluminium	Gebürstet		
OUTDOOR			
168221-01-18	459 - 465		1



Internationaler Geschmacksmusterschutz

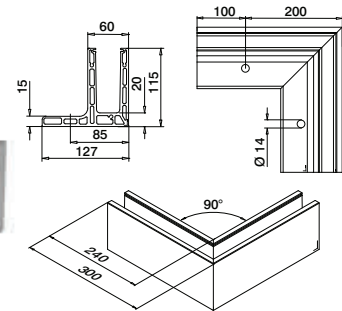

MOD 8221

Aluminium	Gebürstet		
OUTDOOR			
168221-02-18	459 - 465		1



Internationaler Geschmacksmusterschutz

Endkappen zur Bodenmontage



Links

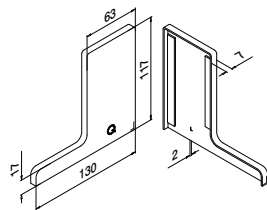

MOD 8222

Aluminium	Roh		
Klebeband			
168222-01-00	Beigelegt		1
Aluminium	Gebürstet		
OUTDOOR			
168222-01-18	Angebracht		1



Rechts

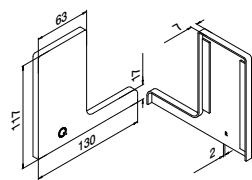

MOD 8222

Aluminium	Roh		
Klebeband			
168222-02-00	Beigelegt		1
Aluminium	Gebürstet		
OUTDOOR			
168222-02-18	Angebracht		1

Wasserdichte Verkleidungen

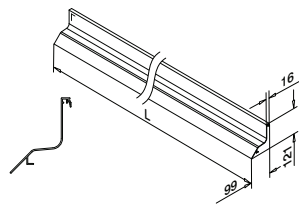

MOD 6980

Aluminium	Roh		
Klebeband			
166980-50-00	Nicht inkl.*		1
Aluminium	Gebürstet		
OUTDOOR			
166980-50-18	Nicht inkl.*		1

NEW

*Bestellen Sie MOD 1360 (Klebeband)

Acrylat-Klebeband



MOD 1360

Zubehör				
	Q	W	L	
201360	Q-53	9	33 m	1

Q-INFO MOD 8222

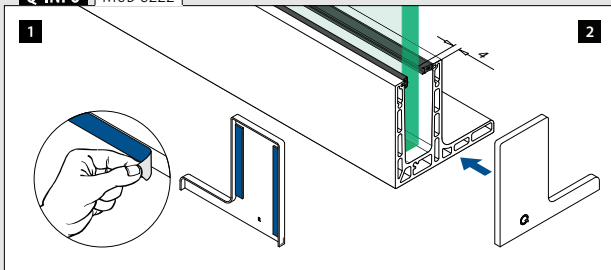

Q-INFO MOD 6980

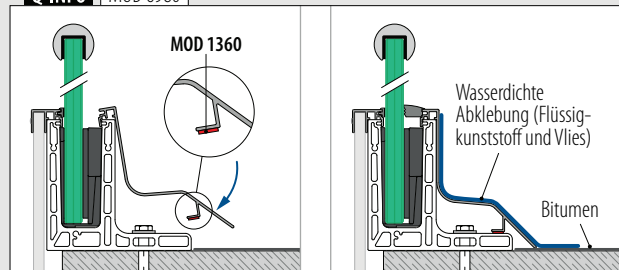

Geländerbasis

Bodenprofile zur Seitenmontage

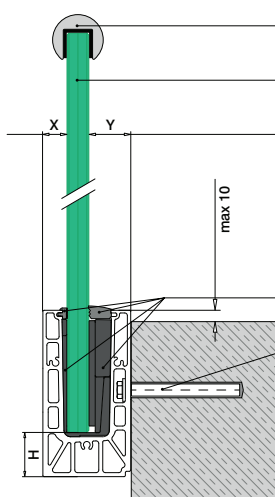

- Glasleistenrohre: ■ 169 - 185
Kantenschutz: ■ 166 - 168
- VSG aus ESG: ■ 160 - 161
- Glaskehlung und -justierung
X = variabel
Y = 28,5
H = 35
- Zur nicht justierbaren Glaskehlung
X = 18,5
Y = variabel
H = 33
- Q-disc® System: ■ 31, 32
- Anker: ■ 459 - 465

Bitte beachten Sie die Spezifikationen wie Befestigungs- und Glasmaße sowie Glastypeen der jeweiligen Zertifikate und statischen Berechnungen.

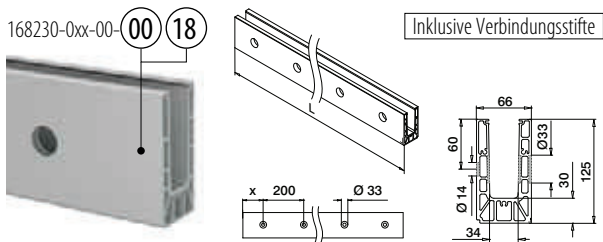

MOD 8230

Aluminium	Roh	X		
168230-050-00-00	100	■ 459 - 465	L = 5 m	
Aluminium	Gebürstet			
OUTDOOR				
168230-025-00-18	50	■ 459 - 465	L = 2,5 m	
168230-050-00-18	100	■ 459 - 465	L = 5 m	



Internationaler Geschmacksmusterschutz

Geländerbasis

Ecken zur Seitenmontage

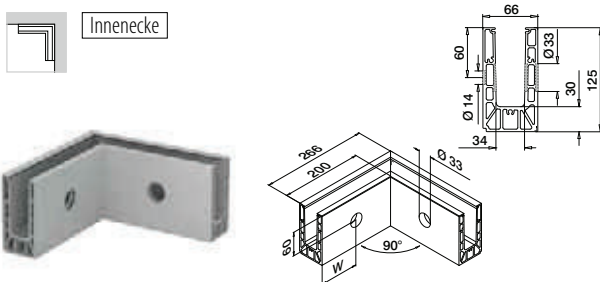

MOD 8231

Aluminium	Roh	W		
168231-01-00	100*	■ 459 - 465	1	
Aluminium	Gebürstet			
OUTDOOR				
168231-01-18	100*	■ 459 - 465	1	



Internationaler Geschmacksmusterschutz

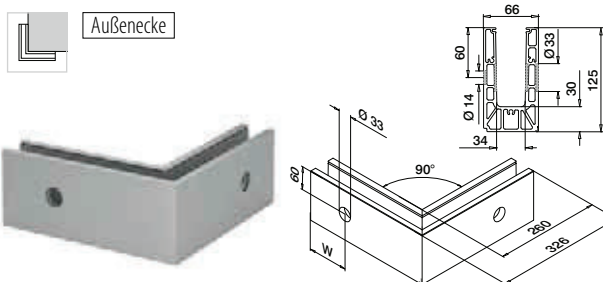

MOD 8231

Aluminium	Roh	W		
168231-02-00	100*	■ 459 - 465	1	
Aluminium	Gebürstet			
OUTDOOR				
168231-02-18	100*	■ 459 - 465	1	



Internationaler Geschmacksmusterschutz

*Die Lochposition kann produktionsbedingt abweichen.

Q-INFO | MOD 8230

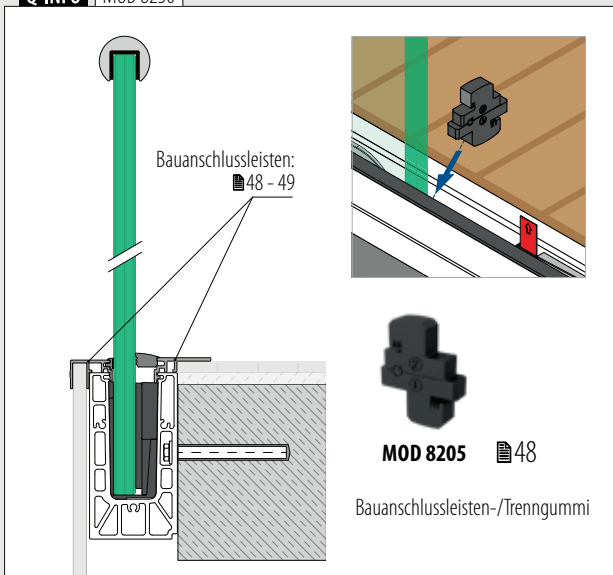

MOD 8205 ■ 48

Bauanschlussleisten-/Trenngummi

Q-INFO | MOD 8230

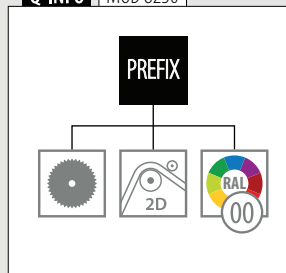

Q-INFO | Aluminium



Q-INFO

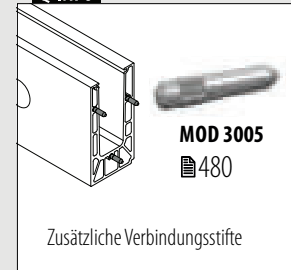

Endkappen zur Seitenmontage

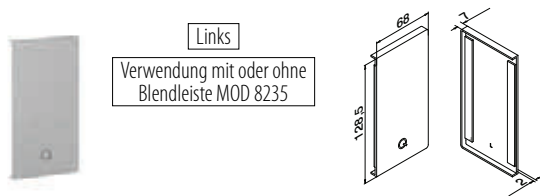

MOD 8232

Aluminium	Roh		
	Klebeband		
168232-01-00	Beigelegt		1
Aluminium	Gebürstet		
OUTDOOR			
168232-01-18	Angebracht		1

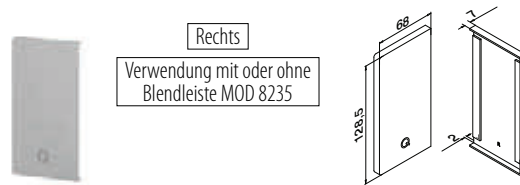

MOD 8232

Aluminium	Roh		
	Klebeband		
168232-02-00	Beigelegt		1
Aluminium	Gebürstet		
OUTDOOR			
168232-02-18	Angebracht		1

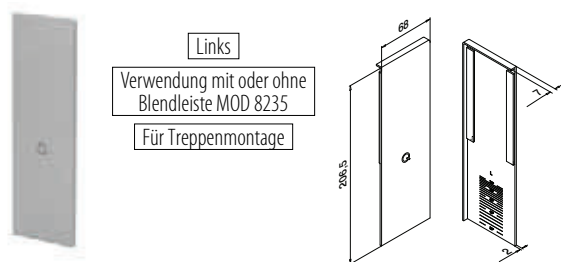

MOD 8233

Aluminium	Roh		
	Klebeband		
168233-01-00	Beigelegt		1
Aluminium	Gebürstet		
OUTDOOR			
168233-01-18	Angebracht		1

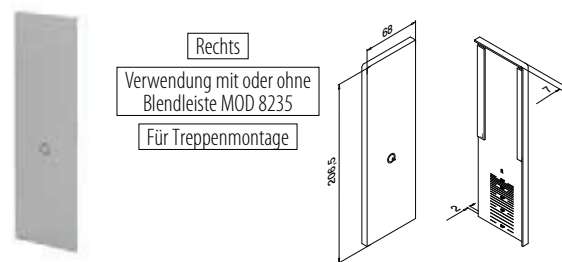

MOD 8233

Aluminium	Roh		
	Klebeband		
168233-02-00	Beigelegt		1
Aluminium	Gebürstet		
OUTDOOR			
168233-02-18	Angebracht		1



Q-INFO Aluminium



Q-INFO MOD 8232 / 8233

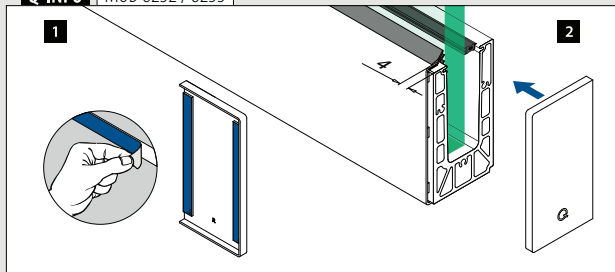

Q-INFO MOD 8233

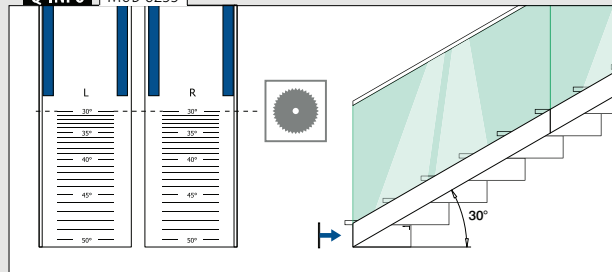

Geländerbasis

Endkappen zur Seitenmontage

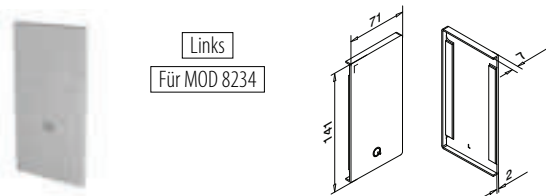

Links
Für MOD 8234

MOD 8232

Aluminium	Roh	Klebeband	
168232-41-00	Beigelegt		1
Aluminium	Gebürstet		
OUTDOOR			
168232-41-18	Angebracht		1

NEW

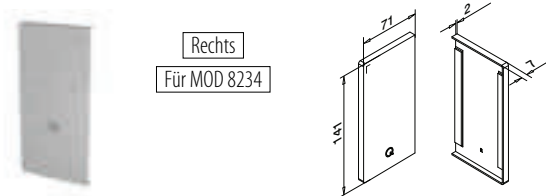

Rechts
Für MOD 8234

MOD 8232

Aluminium	Roh	Klebeband	
168232-42-00	Beigelegt		1
Aluminium	Gebürstet		
OUTDOOR			
168232-42-18	Angebracht		1

NEW

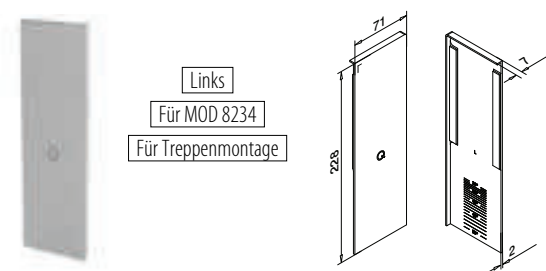

Links
Für MOD 8234
Für Treppenmontage

MOD 8233

Aluminium	Gebürstet		
OUTDOOR		Klebeband	
168233-41-18	Angebracht		1

NEW

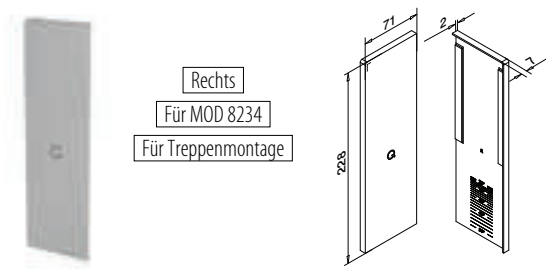

Rechts
Für MOD 8234
Für Treppenmontage

MOD 8233

Aluminium	Gebürstet		
OUTDOOR		Klebeband	
168233-42-18	Angebracht		1

NEW



Q-INFO Aluminium

00

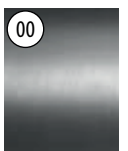

Roh

18

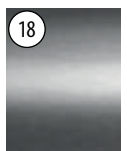

Gebürstet,
anodisiert

Drainageleisten zur Seitenmontage

4 Stück für 2,5-Meter-Bodenprofil
8 Stück für 5-Meter-Bodenprofil

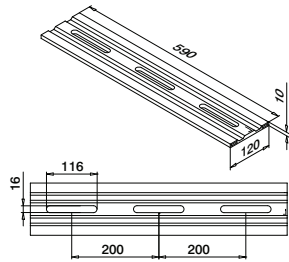

MOD 8237

Aluminium Gebürstet
OUTDOOR

168237-18



4

Blendstopfen zur Seitenmontage



Verwendung
ohne Blendeiste

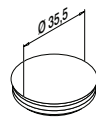

MOD 8238

Kunststoff Aluminium RAL 9006
INDOOR

158238-36



10

Unterlegscheiben zur Seitenmontage

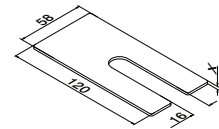

MOD 8236

Aluminium Roh

X

168236-001

1

100

168236-002

2

100

168236-003

3

100

Glas-Stopp



Für Treppenmontage

MOD 8204

Zubehör



208204

1

NEW

Q-INFO MOD 8237

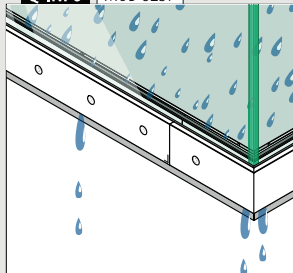

Montage-
informationen:



[https://q-ne.ws/
Smart23](https://q-ne.ws/Smart23)



Q-INFO MOD 8236

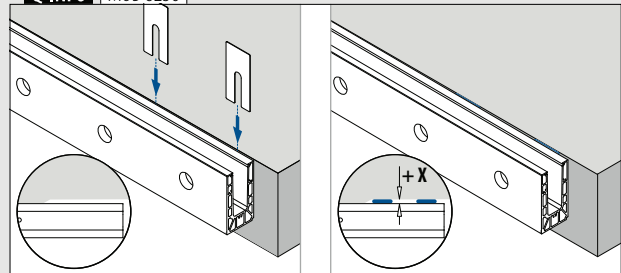

Q-INFO MOD 8238

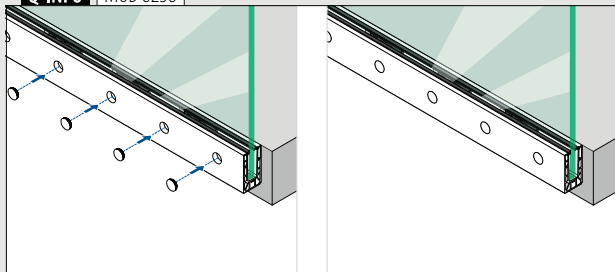

Q-INFO MOD 8204

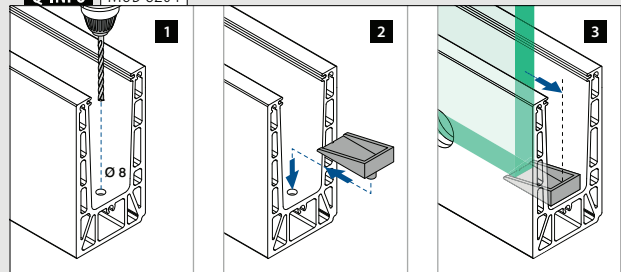

Geländerbasis

Blendleisten zur Seitenmontage

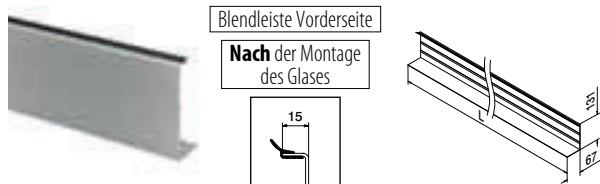

MOD 8235

Aluminium	Roh	Kleband	
SELL OUT 168235-050-00		Nicht inkl.*	L = 5 m

Aluminium	Gebürstet		
OUTDOOR			

SELL OUT 168235-050-18	Angebracht	L = 5 m
------------------------	------------	---------



*Bestellen Sie MOD 1360 (Kleband)



MOD 8234

Aluminium	Roh	Kleband	
168234-050-00			L = 5 m

Aluminium	Gebürstet		
OUTDOOR			

168234-050-18		L = 5 m
---------------	--	---------



Zubehör

Acrylat-Kleband



MOD 1360

Zubehör					
	Q	W	L		
201360	Q-53	9	33 m (für 11 m Blendleiste)	1	

SELL OUT Nur solange der Vorrat reicht.

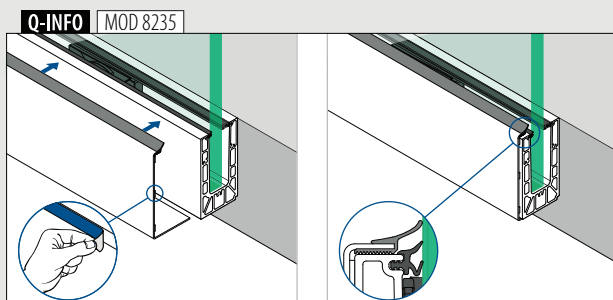

Q-INFO MOD 8235-050-00 / 1360

Montage-Informationen:

<https://q-ne.ws/Smart23>

Q-INFO Aluminium

00	18
Roh	Gebürstet, anodisiert

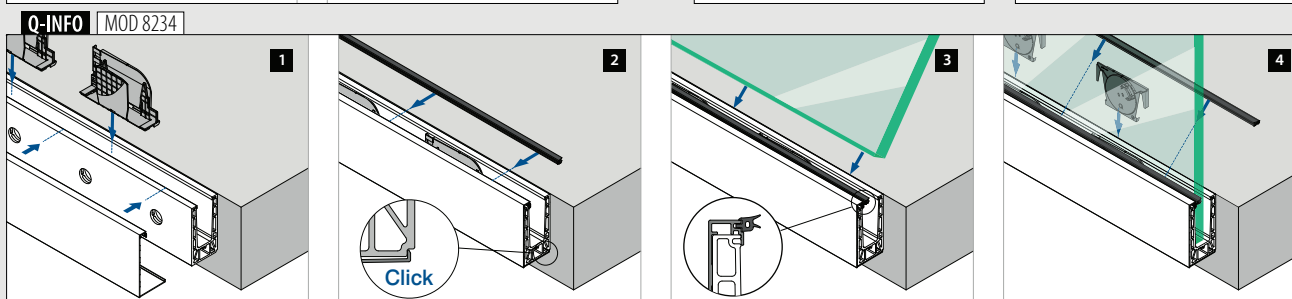



Bodenprofile zur Seitenmontage

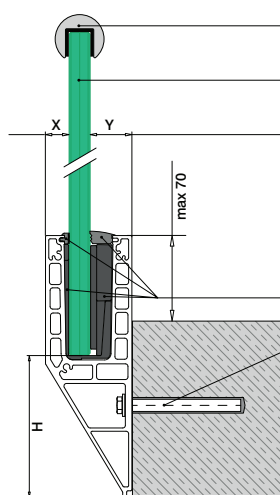

Glasleistenrohre: ■ 169 - 185
Kantenschutz: ■ 166 - 168

VSG aus ESG: ■ 160 - 161

Glaskehlung und -justierung
X = variabel
Y = 28,5
H = 140

Zur nicht justierbaren Glaskehlung
X = 18,5
Y = variabel
H = 138

Q-disc® System: ■ 31, 32

Anker: ■ 459 - 465

Bitte beachten Sie die Spezifikationen wie Befestigungs- und Glasmaße sowie Glastypen der jeweiligen Zertifikate und statischen Berechnungen.

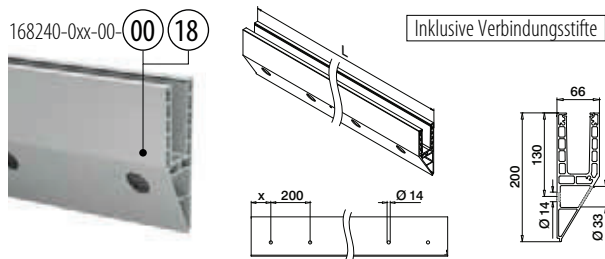

MOD 8240

Aluminium	Roh		
	X		
168240-050-00-00	100	■ 459 - 465	L = 5 m
Aluminium	Gebürstet		
OUTDOOR			
168240-025-00-18	50	■ 459 - 465	L = 2,5 m
168240-050-00-18	100	■ 459 - 465	L = 5 m



Internationaler Geschmacksmusterschutz

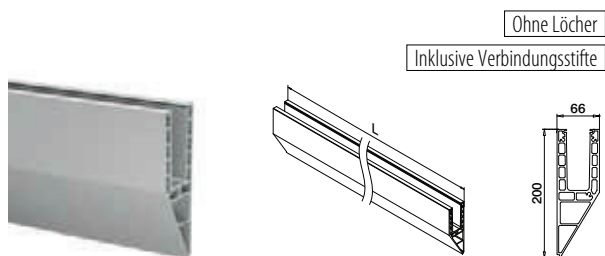

MOD 8240

Aluminium	Gebürstet		
168240-050-99-18		■ 459 - 465	L = 5 m



Internationaler Geschmacksmusterschutz

Q-INFO

Bauanschlussleisten: ■ 48 - 49

MOD 8205 ■ 48

Bauanschlussleisten-/Trenngummi

Q-INFO

Q-INFO Aluminium

00	18
Roh	Gebürstet, anodisiert

Q-INFO

MOD 3005 ■ 480

Zusätzliche Verbindungsstifte

Ecken zur Seitenmontage

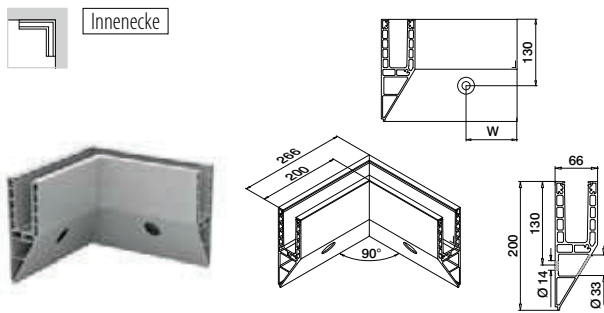

MOD 8241

Aluminium	Gebürstet		
OUTDOOR	W		
168241-01-18	100*	459 - 465	1



Internationaler Geschmacksmusterschutz

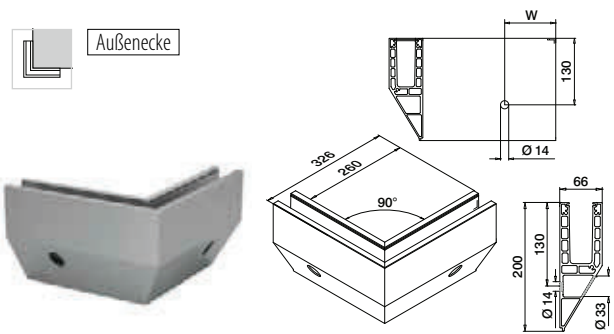

MOD 8241

Aluminium	Gebürstet		
OUTDOOR	W		
168241-02-18	100*	459 - 465	1



Internationaler Geschmacksmusterschutz

*Die Lochposition kann produktionsbedingt abweichen.

Endkappen zur Seitenmontage

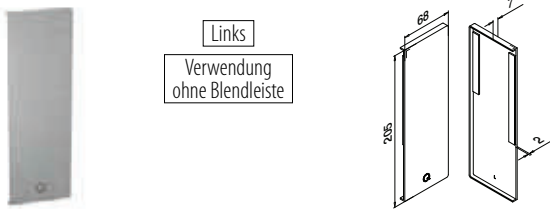

MOD 8242

Aluminium	Roh		
Kleband			
168242-01-00	Beigelegt		1
Aluminium	Gebürstet		
OUTDOOR			
168242-01-18	Angebracht		1

Verwendung ohne Blendleiste

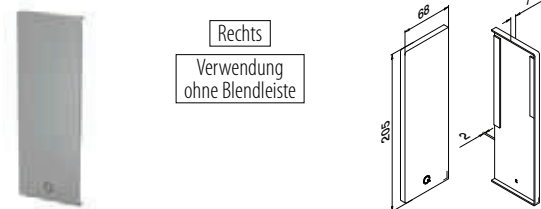

MOD 8242

Aluminium	Roh		
Kleband			
168242-02-00	Beigelegt		1
Aluminium	Gebürstet		
OUTDOOR			
168242-02-18	Angebracht		1

Verwendung ohne Blendleiste

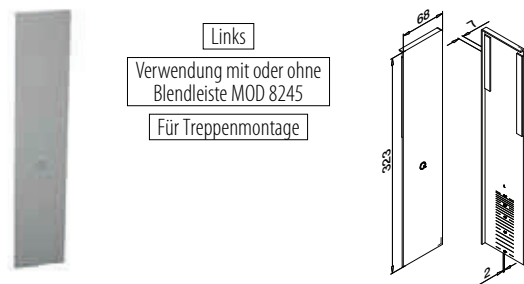

MOD 8243

Aluminium	Gebürstet		
OUTDOOR	Kleband		
168243-01-18	Angebracht		1

Verwendung mit oder ohne Blendleiste MOD 8245
Für Treppmontage

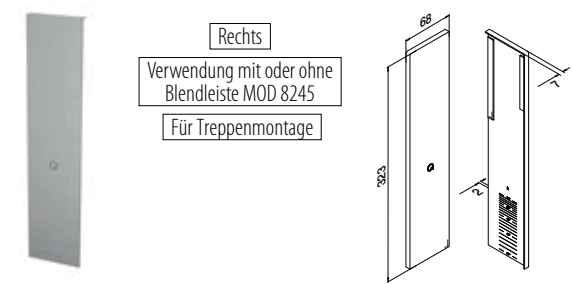

MOD 8243

Aluminium	Gebürstet		
OUTDOOR	Kleband		
168243-02-18	Angebracht		1

Verwendung mit oder ohne Blendleiste MOD 8245
Für Treppmontage

Q-INFO MOD 8242 / 8243

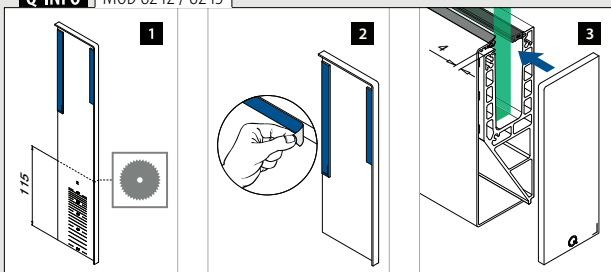

Q-INFO MOD 8243

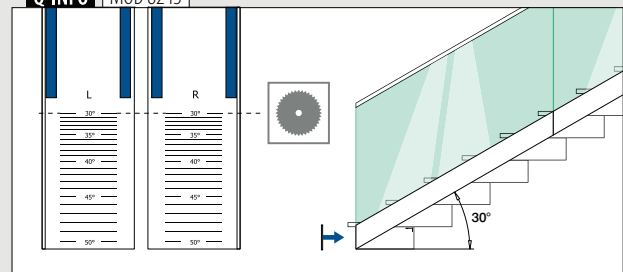

Geländerbasis

Endkappen zur Seitenmontage

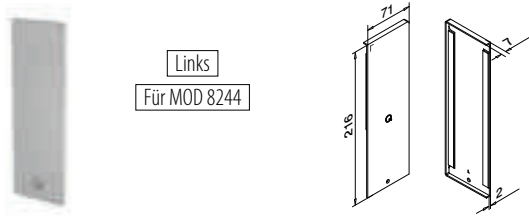

Links
Für MOD 8244

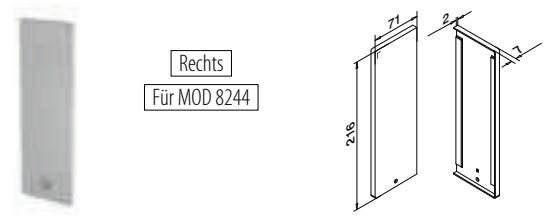

Rechts
Für MOD 8244

MOD 8242

Aluminium Roh	Klebeband	
168242-41-00	Beigelegt	1
Aluminium Gebürstet		
OUTDOOR		
168242-41-18	Angebracht	1

NEW

MOD 8242

Aluminium Roh	Klebeband	
168242-42-00	Beigelegt	1
Aluminium Gebürstet		
OUTDOOR		
168242-42-18	Angebracht	1

NEW

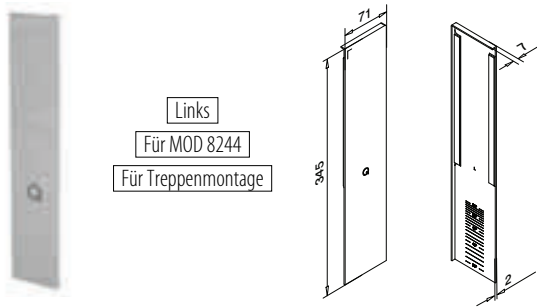

Links
Für MOD 8243
Für Treppenmontage

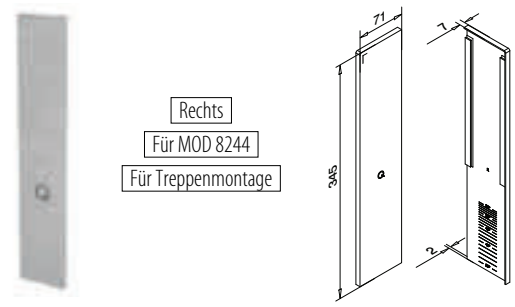

Rechts
Für MOD 8243
Für Treppenmontage

MOD 8243

Aluminium Gebürstet	Klebeband	
168243-41-18	Angebracht	1

NEW



MOD 8243

Aluminium Gebürstet	Klebeband	
168243-42-18	Angebracht	1

NEW



Geländerbasis

Glas-Stopp



Für Treppenmontage

MOD 8204

Zubehör		
208204		1

NEW

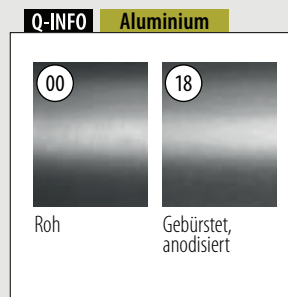
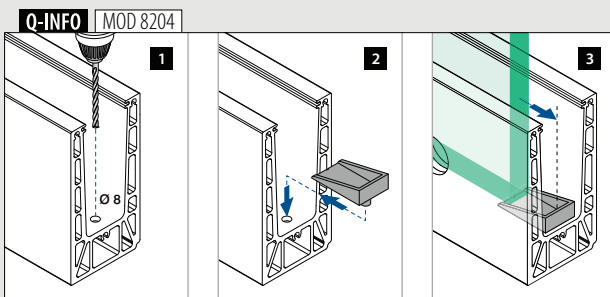

Blendleisten zur Seitenmontage



Blendleiste Vorderseite
Idealerweise **vor** dem Glaseinbau montieren

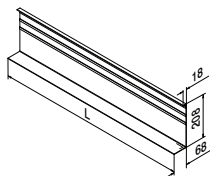

MOD 8245

Aluminium	Roh		
		Klebeband	
SELL OUT	168245-050-00	Nicht inkl.*	L = 5 m
Aluminium	Gebürstet		
		OUTDOOR	
SELL OUT	168245-050-18	Angebracht	L = 5 m

*Bestellen Sie MOD 1360 (Klebeband)



Blendleiste Vorderseite
Vor der Montage des Glases
Klick-Montage

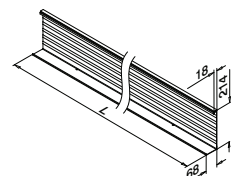

MOD 8244

Aluminium	Roh		
		Klebeband	
	168244-050-00		L = 5 m
Aluminium	Gebürstet		
		OUTDOOR	
	168244-050-18		L = 5 m
NEW			

Zubehör

Acrylat-Klebeband



MOD 1360

Zubehör					
	Q	W	L		
	201360	Q-53	9	33 m (für 11 m Blendleiste)	1

Q-INFO MOD 8245-050-00 / 1360

Montage-Informationen:



<https://q-ne.ws/Smart23>

SELL OUT Nur solange der Vorrat reicht.

Q-INFO MOD 8245

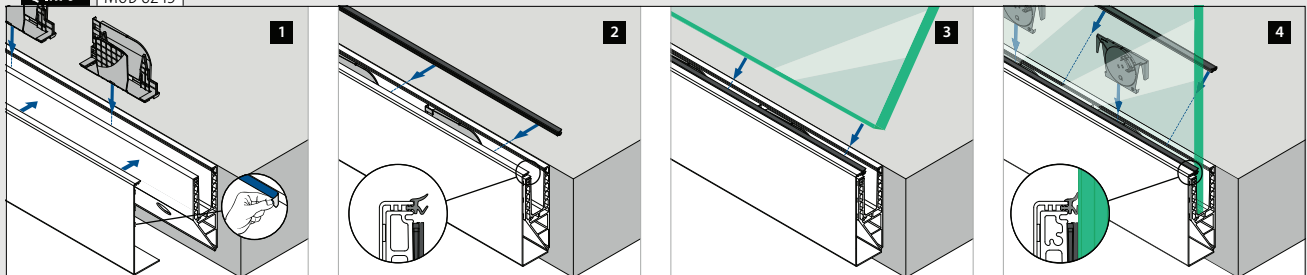

Q-INFO MOD 8244

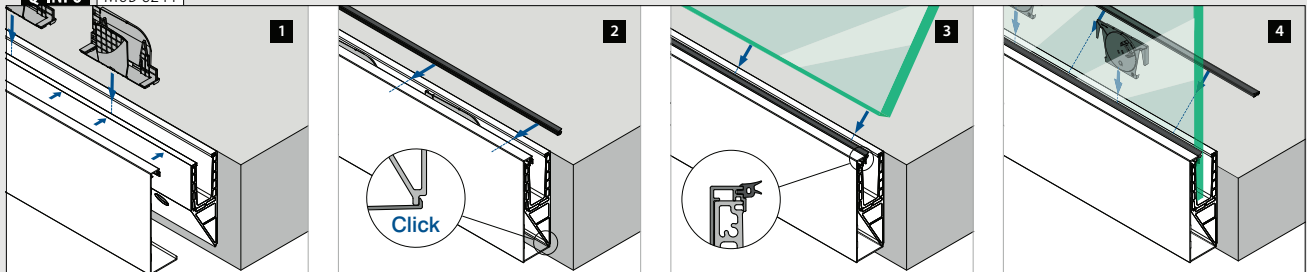

Geländerbasis

Bauanschlussleisten zur Bodenmontage

Für alle Smart-Profile

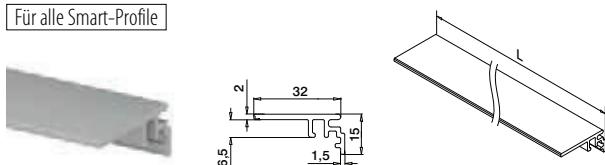

MOD 6973

Aluminium	Roh	
166973-50-00		L = 5 m
Aluminium	Gebürstet	
OUTDOOR		
166973-50-18		L = 5 m

PREFIX

Für Smart **Boden-**montage- und **F**-Profile

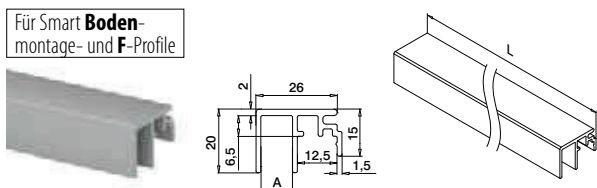

MOD 6972

Aluminium	Roh	
	A	
166972-010-50-00	10	L = 5 m
Aluminium	Gebürstet	
OUTDOOR		
166972-010-50-18	10	L = 5 m

PREFIX

Für alle Smart-Profile

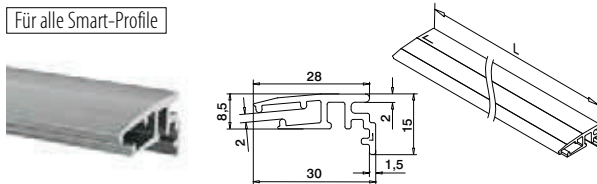

MOD 6979

Aluminium	Roh	
166979-002-50-00		L = 5 m
Aluminium	Gebürstet	
OUTDOOR		
166979-002-50-18		L = 5 m

NEW

PREFIX

Für Smart **Boden-**montage- und **F**-Profile

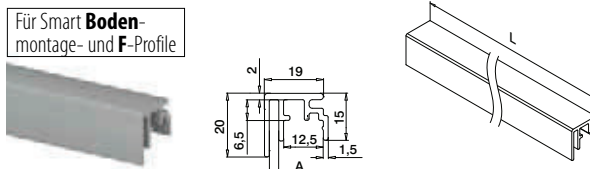

MOD 6972

Aluminium	Roh	
	A	
166972-003-50-00	3	L = 5 m
Aluminium	Gebürstet	
OUTDOOR		
166972-003-50-18	3	L = 5 m

PREFIX

Für Smart **Boden-**montage- und **F**-Profile

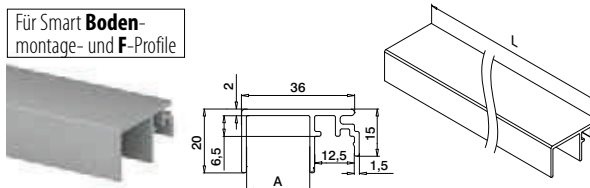

MOD 6972

Aluminium	Roh	
	A	
166972-020-50-00	20	L = 5 m
Aluminium	Gebürstet	
OUTDOOR		
166972-020-50-18	20	L = 5 m

PREFIX

Geländerbasis

Bauanschlussleisten-/Trenngummi

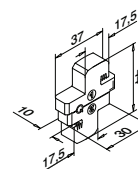

MOD 8205

Zubehör	
208205-010	5



Q-INFO Aluminium



Q-INFO

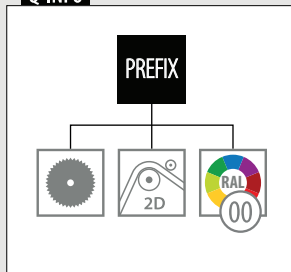

Q-INFO MOD 8205

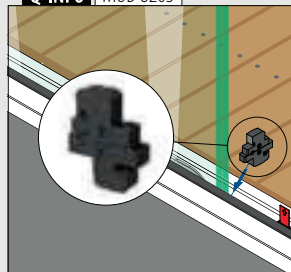

Bauanschlussleisten zur Seitenmontage

Für alle Smart-Profile

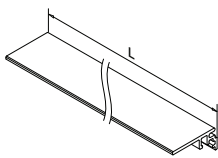
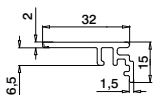

MOD 6973

Aluminium	Roh		
166973-50-00		L = 5 m	
Aluminium	Gebürstet		
OUTDOOR			
166973-50-18		L = 5 m	

PREFIX

Für Smart **Seiten-**
montage- und Y-Profile

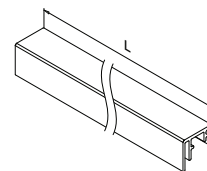
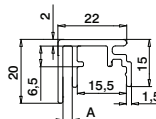

MOD 6970

Aluminium	Roh	A	
166970-003-50-00		3	L = 5 m
Aluminium	Gebürstet		
OUTDOOR			
166970-003-50-18		3	L = 5 m

PREFIX

Für Smart **Seiten-**
montage- und Y-Profile

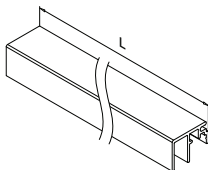
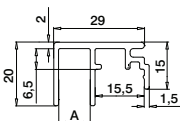

MOD 6970

Aluminium	Roh	A	
166970-010-50-00		10	L = 5 m
Aluminium	Gebürstet		
OUTDOOR			
166970-010-50-18		10	L = 5 m

PREFIX

Für Smart **Seiten-**
montage- und Y-Profile

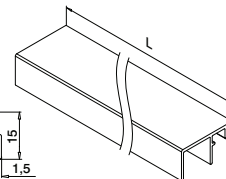
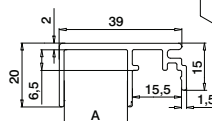

MOD 6970

Aluminium	Roh	A	
166970-020-50-00		20	L = 5 m
Aluminium	Gebürstet		
OUTDOOR			
166970-020-50-18		20	L = 5 m

PREFIX

Q-INFO MOD 6979

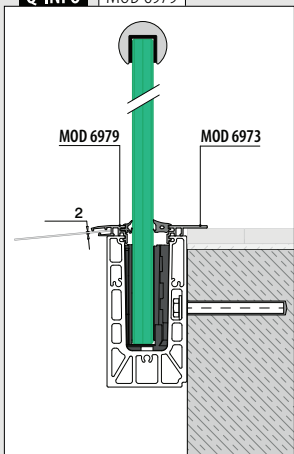

Q-INFO MOD 6972-010 / 6973

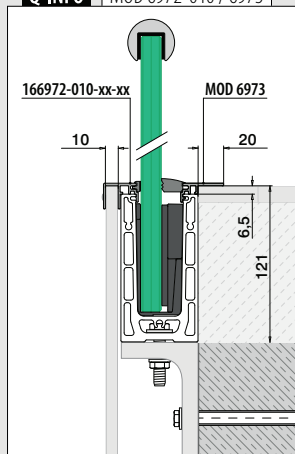

Q-INFO MOD 6972-020 / 6973

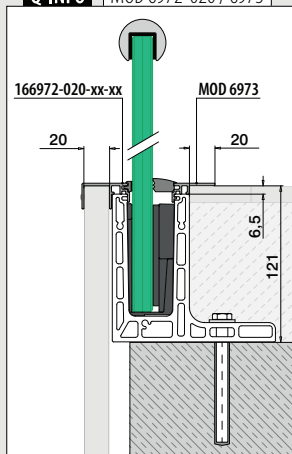

Q-INFO MOD 6970-010 / 6973

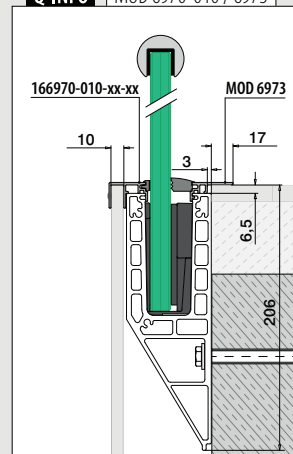



© 2023 Q-railing
Emmerich am Rhein, Deutschland

Urheberrecht / Copyright

Die Gestaltung, das Layout dieses Kataloges, Texte, Textteile, Tabellen, Bilder, Marken, Warenzeichen, Logos, Grafiken und andere Inhalte dieses Kataloges stehen entweder im Eigentum der Q-railing Europe GmbH & Co. KG, Deutschland oder werden mit Einwilligung des Eigentümers verwendet. Sie unterliegen weltweitem Urheberrecht. Soweit nicht anders angegeben sind alle in diesem Katalog verwendeten Marken und Warenzeichen sowie Kennzeichenrechte, Geschmacksmuster und Gebrauchsmuster Eigentum der Q-railing Europe GmbH & Co. KG, Deutschland oder unserer Geschäftspartner. In Deutschland und in vielen anderen Ländern ist sowohl eine strafrechtliche als auch eine zivilrechtliche Verfolgung von Verstößen gegen das Urheberrecht, Markenrecht und weiterer Schutzrechte möglich. Sollten Sie einzelne Inhalte oder komplette Seiten verwenden, kopieren, reproduzieren, im weitesten Sinne verändern, übersetzen und oder an Dritte weiterreichen oder weiterreichen wollen, so benötigen Sie unsere Einwilligung, welche wir nur schriftlich im Voraus erteilen. Fragen Sie uns also bitte vorab. Anderenfalls behalten wir uns rechtliche Schritte gegen Sie vor.

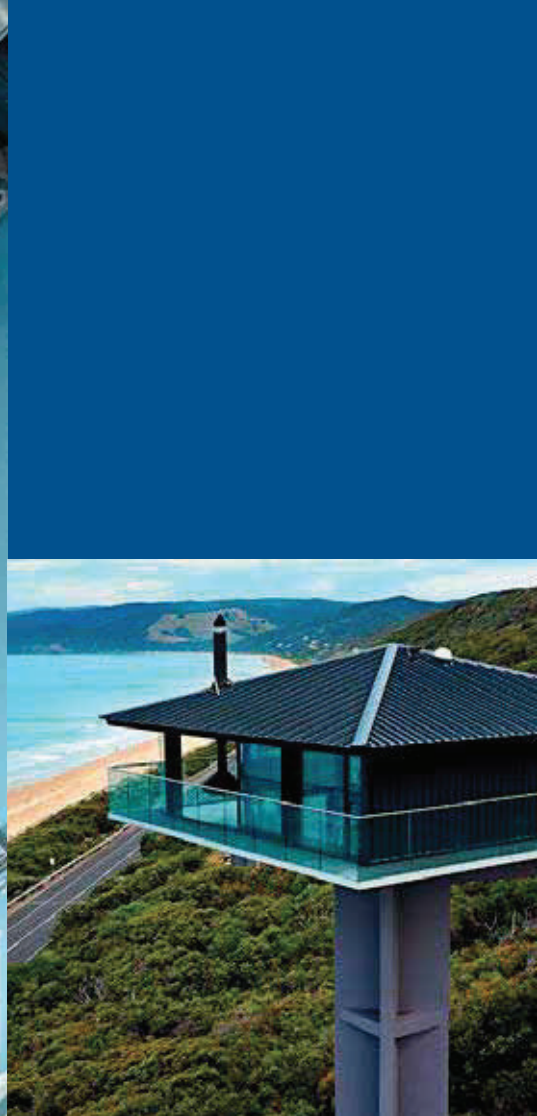

BITTE BEACHTEN

Fertigungstechnische Änderungen sowie Maßabweichungen bleiben vorbehalten. Die Originalprodukte können sich von den Fotodarstellungen geringfügig unterscheiden. Ein Reklamationsanspruch entsteht hieraus nicht. Druckfehler vorbehalten. Eine Haftung von Q-railing, gleich aus welchen Rechtsgründen, ist ausgeschlossen, sofern nicht rechtlich zwingend gehaftet wird. Hier begrenzt sich die Haftungssumme auf den reinen Warenwert des Auftrages, eine darüber hinaus gehende Haftungssumme ist ausgeschlossen. Bitte beachten Sie die gesetzlichen Vorgaben, die von Land zu Land unterschiedlich sein können. Q-railing haftet nicht für Auflagen und Bestimmungen, die für den jeweiligen Montageort Gültigkeit haben.

Es gelten unsere allgemeinen Geschäftsbedingungen. Diese finden Sie auf www.q-railing.com.





THE PREMIUM BRAND IN RAILING SYSTEMS

**Q-railing Central Europe GmbH
Niederlassung Emmerich**
Marie-Curie-Straße 8-14
46446 Emmerich am Rhein
Deutschland

T. +49 2822 915 69 0
F. +49 2822 915 69 70
WhatsApp +49 152 0865 1286
sales.de@q-railing.com

**Q-railing Central Europe GmbH
Niederlassung München**
Hanns-Schwindt-Straße 8
81829 München
Deutschland

T. +49 89 24887 460
F. +49 89 24887 469 9
WhatsApp +49 152 0865 1286
sales.de@q-railing.com



Q-RAILING CATALOGUE 2023, CE-DE • LANGUAGE DE • NO CURRENCY • 911002-011-02-00