

**Kontaktinformationen**

Firma \_\_\_\_\_

Telefon \_\_\_\_\_

Ansprechpartner \_\_\_\_\_

E-Mail \_\_\_\_\_

Kunden-Nr. \_\_\_\_\_

Bauprojekt/Kommission \_\_\_\_\_

(nur eine Brüstung pro Blatt)

**Vordächer mit Schwertern und Punkthaltern**

Vordachtyp und Abmessungen: Bitte geplanten Vordachtyp markieren.

TYP S-01 – 2-Set – 1706VA

TYP S-01 – 3-Set – 1707VA

**Abmessungen:**

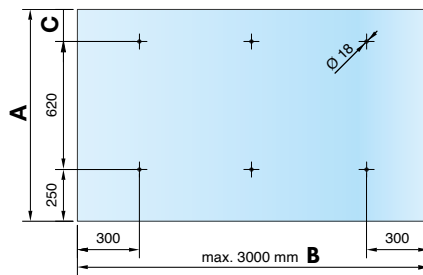
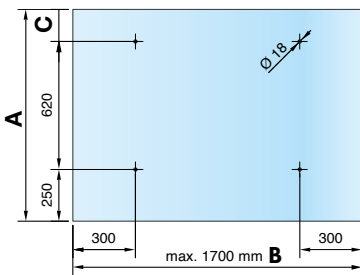

**A** = Ausladung \_\_\_\_\_ mm

**B** = Breite \_\_\_\_\_ mm

**Hinweis**

– Zulassung und typengeprüfte Diagramme für Glas und Punkthalter

– Systemstatik für 17,52 mm VSG vorhanden

	<input type="checkbox"/> Dachneigung nach unten					
	<input type="checkbox"/>	<input type="checkbox"/>	<input type="checkbox"/>	<input type="checkbox"/>	<input type="checkbox"/>	<input type="checkbox"/>
$\alpha$	0°	2°	4°	6°	8°	10°
A	42	47	52	57	62	67
B	42	42	42	42	42	42
A (Glas)	1003	1010	1017	1024	1031	1038
C (Glas)	133	140	147	154	161	168
h	150	150	150	150	149	148
w	10	10	10	10	10	10

	<input type="checkbox"/> Dachneigung nach oben					
	<input type="checkbox"/>	<input type="checkbox"/>	<input type="checkbox"/>	<input type="checkbox"/>	<input type="checkbox"/>	<input type="checkbox"/>
$\alpha$	0°	2°	4°	6°	8°	10°
A	42	42	42	42	42	42
B	42	47	52	57	62	67
A (Glas)	1003	1001	998	996	994	992
C (Glas)	133	131	128	126	124	122
h	150	150	150	150	149	148
w	10	10	10	10	10	10

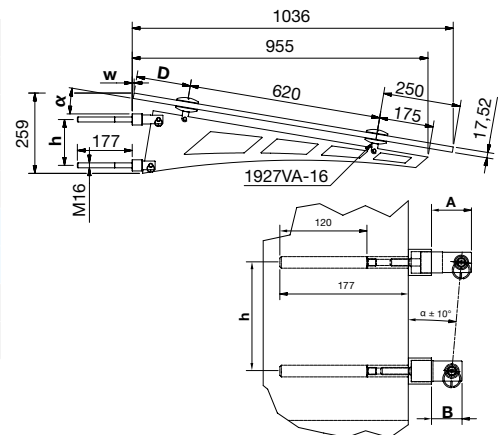

TYP S-02 2-Set 1701VA

**Abmessungen**

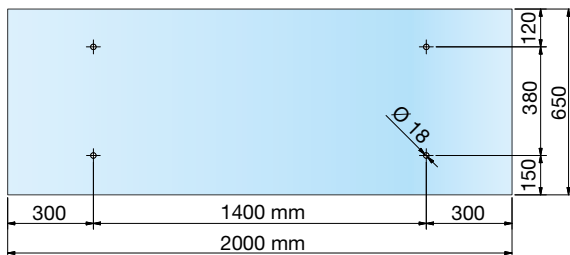

TYP S-02 3-Set 1703VA

**Abmessungen**

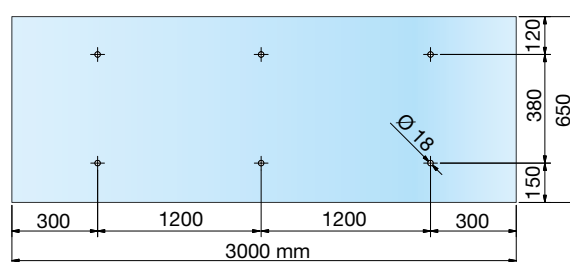

**Hinweis:**

- ZiE / vBG erforderlich!
- Systemstatik vorhanden

**Linienförmig gelagerte Vordächer**

Vordachtyp und Abmessungen: Bitte geplanten Vordachtyp markieren

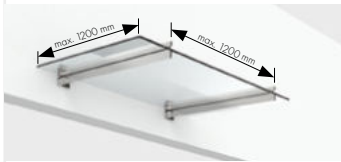

TYP S-04 – 2-Set – 1715VA

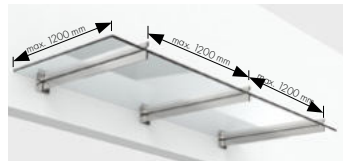

TYP S-04 – 3-Set – 1714VA

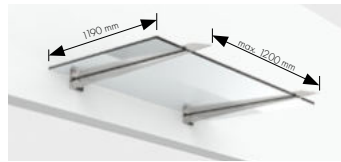

TYP S-06 – 2-Set – 1710VA

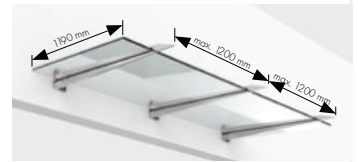

TYP S-06 – 3-Set – 1711VA

**Abmessungen:**

A = Ausladung \_\_\_\_\_ mm

B = Ausladung \_\_\_\_\_ mm

**geplanter Randabstand:**

\_\_\_\_\_ mm

**Glasart:**

VSG aus 2 x 8 mm TVG nach DIN 18008

VSG aus 2 x 8 mm Float nach DIN 18008

**Einbauort:**

Ortsname: \_\_\_\_\_

PLZ: \_\_\_\_\_

Für die Ermittlung des Bemessungswerts der veränderlichen Einwirkungen  $q_d$  sind folgende Angaben unbedingt erforderlich:

Bei Einbau in Norddeutschland  Binnenland:  Küste  Inseln

Angabe Höhe über NHN \_\_\_\_\_

Norddeutsche Tiefebene?  ja  nein

**Belastung: (Bemessungswert der veränderlichen Einwirkungen)**

Bemessungswert  $q_d$  laut Tragwerksplaner: \_\_\_\_\_ kN/m<sup>2</sup>

Ich bitte P + S um Angabe eines unverbindlichen Bemessungswerts der veränderlichen Einwirkungen  $q_d$ .

Pauli + Sohn unterstützt Sie bei der Ermittlung der anzusetzenden Lasten. Wir müssen darauf hinweisen, dass ein statischer Nachweis oder auch eine Lastermittlung nur durch einen anerkannten Statiker erbracht werden darf. Daher ist der durch P + S ermittelte Wert als Anhaltswert zu verstehen und nicht verbindlich!

**Einwirkung Wind und Schnee (Angaben unbedingt erforderlich)**



Charakteristischer Wert der Einwirkungen

$q_w =$  \_\_\_\_\_ kN/m<sup>2</sup>

Windzone

1  2  3  4

Schneelastzone

$s_k =$  \_\_\_\_\_ kN/m<sup>2</sup>

1  1 $\alpha$   2  2 $\alpha$   3

Bitte alles ausfüllen und zutreffendes ankreuzen!

## Gebäudegeometrie (alle Angaben in Meter/unbedingt erforderlich)

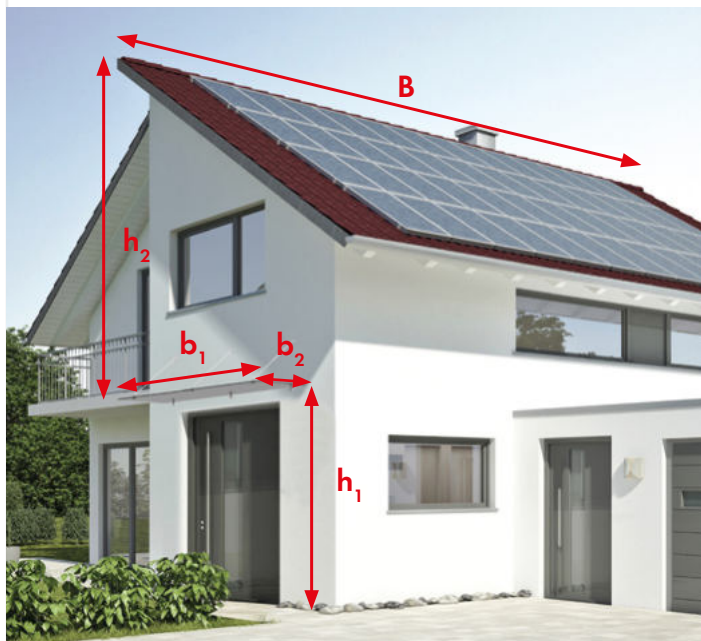
 mit Giebeldach:

Gesamttiefe Haus:  $B =$  \_\_\_\_\_

Gesamtbreite Vordach:  $b_1 =$  \_\_\_\_\_

Tiefe (Ausladung) Vordach:  $b_2 =$  \_\_\_\_\_

Abstand Boden – Vordach:  $h_1 =$  \_\_\_\_\_

Abstand Vordach - Dachspitze Haus  $h_2 =$  \_\_\_\_\_

 mit Flachdach:

Gesamttiefe Haus:  $B =$  \_\_\_\_\_

Gesamtbreite Vordach:  $b_1 =$  \_\_\_\_\_

Tiefe (Ausladung) Vordach:  $b_2 =$  \_\_\_\_\_

Abstand Boden – Vordach:  $h_1 =$  \_\_\_\_\_

Abstand Vordach - Dachspitze Haus  $h_2 =$  \_\_\_\_\_