

Moving Details.

# TECHNIKPROSPEKT

## Manuelle Schiebetürsysteme

Ausgabe 2022

**dg** DORMA  
GLAS®

### **WICHTIGER HINWEIS:**

Die DORMA-Glas GmbH ist Teil der Aliante-Gruppe, einer globalen Industriegruppe mit Präsenz in Europa, dem Nahen Osten und Nordamerika, und gehört daher seit dem 31. Oktober 2021 nicht mehr zur dormakaba-Gruppe.

dormakaba hat der DORMA-Glas GmbH ausschließlich zum Zwecke der lückenlosen Fortführung ihrer eigenen Geschäftstätigkeit für eine kurze Zeit noch gestattet, die dormakaba E-Mail-Adressen und den Verweis auf ihr Produktangebot auf der Internetseite von dormakaba zu verwenden.

DORMA-Glas GmbH kann keine rechtlich verbindlichen Erklärungen mehr für die dormakaba-Gruppe abgeben, sondern ausschließlich für die DORMA-Glas GmbH.



### **Unser Nachhaltigkeitsengagement**

Wir setzen uns entlang unserer gesamten Wertschöpfungskette für eine nachhaltige Entwicklung ein und behalten dabei unsere ökonomische, ökologische und soziale Verantwortung gegenüber nachfolgenden Generationen stets im Blick.

Nachhaltigkeit auf Produktebene ist ein wichtiger und zukunftsorientierter Ansatz im Bauwesen. Um quantifizierte Daten über die Umweltauswirkungen eines Produktes entlang dessen gesamten Lebenszyklus zu geben, stellt dormakaba Umwelt-Produktdeklarationen (Environmental Product Declarations, EPDs) bereit, in denen die Ergebnisse der Ökobilanz dargestellt werden.

# Inhalt



06

## MUTO

Manuelles Schiebetürsystem mit im Laufschienensystem integrierten Funktionselementen



134

## RS 120

Manuelles Schiebetürsystem mit Klemmbeschlägen und Abdeckprofil



144

## MANET

Punktgehaltenes Beschlagsystem, Edelstahl, für manuelle Schiebetüren

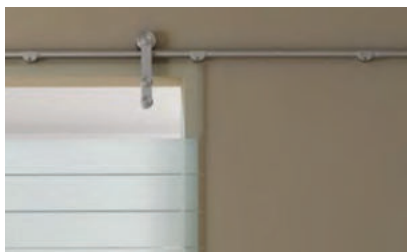

154

## MANET

Schiebetürsysteme, Zubehör und Verbindungssysteme

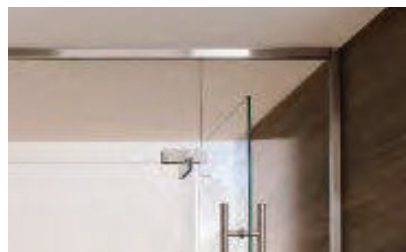

170

## Wandanschlussprofil

Tragendes Wandanschluss-Profilsystem

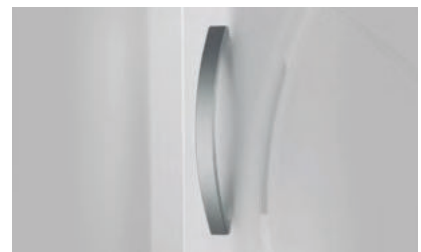

176

## Zubehör



190

## Sicherheitsrelevante Informationen

# Gestalten Sie Räume nach Ihren Wünschen

Wo auch immer elegante Übergänge von einem Raum in einen anderen geschaffen werden sollen – Ganzglas-Raumteiler bringen den architektonischen Reiz offener Gestaltung von Wohn- und Arbeitsbereichen durch den Werk-

stoff Glas optimal zur Geltung. Schiebetüren verleihen auch kleinen Räumen Leichtigkeit und eine großzügige Note. Montagefreundliche Lösungen unterstützen die Verwirklichung Ihrer Raumidee aus Glas.

## MUTO

Das manuelle Schiebetürsystem für Glas- und Holzflügel. Kompakt, flexibel und variantenreich. Einfache Montage und Einstellbarkeit von vorne. Komfortoptionen wie Selbstschließfunktion und integ-

Anwendungen und Merkmale	MUTO M 60	MUTO L 80	MUTO Premium XL 80/150
Hängende Schiebetür	●	●	●
Integrierter / verdeckter Laufwagen	●	●	●
1-flügelige Schiebetür	●	●	●
2-flügelige, gegenläufige Schiebetüren		●	●
Integrierte Verriegelung		●	●
Status-Indikator		●	●
Abgehängte Decken		●	●
Self-Closing			
Syncro-Version		●	●
Telescopic-Funktion (Flügel synchronisiert laufend)			
Einzugsdämpfung in Endposition	●	●	●
Montage an Wand	●	●	●
Montage an Wand; Variante mit größerem Glas-Wand-Abstand zur Überbrückung vorhandener Zargen + direkte Laufschienen-Wandmontage	●	●	●
Montage an Decke	●	●	●
Montage an Glas		●	●
Montage in Deckenschlitz		●	
Montage in Wandtasche		●	
Sicherer Einsatz von VSG	●	●	●
System-Integration von fest stehenden Seitenteilen	●	●	●
Holzschiebeflügel möglich	●	●	●
Gebogene Anlagen			
Flügelanbindung ohne Glasbearbeitung <sup>1)</sup>	●	●	●
Max. Schiebeflügelgewicht	60 kg	80 kg	80 / 150 kg
Min. Schiebeflügelbreite (mm)	600 <sup>3) 5)</sup>	660 <sup>3)</sup>	660 <sup>3)</sup>
Max. Schiebeflügelbreite (mm)	1.300	2.000 <sup>6)</sup>	2.500 <sup>6)</sup>
Max. Schiebeflügelhöhe (mm)	2.500	3.000	3.000
Glasdicken (mm) Schiebeflügel	8 – 12	8 – 13,5	8 – 13,5
Glasart	ESG / VSG <sup>4)</sup>	ESG / VSG <sup>4)</sup>	ESG / VSG <sup>4)</sup>
Holzdicke (mm) Schiebeflügel	28 – 50	28 – 50	28 – 50
Glasdicken (mm) integrierte Seitenteile	8 – 13,5	8 – 13,5	8 – 13,5
<b>Seite</b>	<b>22</b>	<b>32</b>	<b>68</b>

1) Glasbearbeitung nur für individuelle Griffösungen notwendig.

2) 120 kg bei Glas- oder Holzflügeln mit 2 Laufwagen. 150 kg bei Glasflügeln mit 3 Laufwagen.

3) Für ein optimales Laufverhalten empfehlen wir ein Seitenverhältnis von 1:2 bis 1:3

4) VSG (aus 2 x ESG) mit Zubehör-Set VSG

5) Nach Rücksprache: ohne DORMOTION ab 400 mm möglich, mit DORMOTION ab 550 mm möglich

rierte Verriegelung ohne externe Stromzufuhr. MUTO ist auch als Teleskopvariante verfügbar.

**RS 120**

Robuste Klemmwagen tragen Glas oder Holzflügel bis 120 kg. Die sichtbare Oberfläche des Systems wird bestimmt durch die klipsbaren Verkleidungsprofile.

**MANET**

Basisbaustein ist der Punkthalter, der durch Senkbohrungen im Glas flächenbündig abschließt – ein optisches Highlight.

MUTO Premium Self-Closing 120	MUTO Premium Telescopic 80	RS 120	MANET
●	●	●	●
●	●	●	
●	(2 Flügel, synchronisiert laufend)	●	●
●	(2x2 Flügel, synchronisiert laufend)	●	●
●	●		
●	●		
●	●		
●			
		●	
	●		
●	●		
●	●	●	●
●	●		●
●	●	●	
●	●		●
●	●		●
●	●	●	●
●	●	●	
●	●	●	
120 kg	2 x 80 kg	120 / 150 kg	100 kg / 120 kg*
660 <sup>3)</sup>	600	500 <sup>3)</sup>	500 <sup>3)</sup>
850 <sup>3)</sup>			
1.500 <sup>7)</sup>	s. ab Seite 110	1.500 <sup>6)</sup>	1.200 <sup>6)</sup>
3.000	3.000	3.000	2.500
8 – 13,5	8 – 13,5	8, 10, 12	8, 10, 13,5
ESG / VSG <sup>4)</sup>	ESG / VSG <sup>4)</sup>	ESG	ESG / VSG
28 – 50	28 – 50	26 – 38	
8 – 13,5	8 – 13,5		10, 12
<b>88</b>	<b>106</b>	<b>134</b>	<b>144</b>

6) Ab 1.500 mm Glasflügelbreite empfehlen wir den Einsatz der MUTO Bodenprofilführung mit Bürsten (Art.-Nr. 36.562). Die Glasmaße können aufgrund folgender Merkmale abweichen: Montageart, Gastoleranzen, allgemeine Nutzung. Die Verwendung von Klemmschlägen auf strukturierten Glasoberflächen (ausgenommen davon sind satinierte Gläser) oder Gläsern mit großen Schwankungen in der Glasdicke ist nur mit dem Auftragen einer Ausgleichsschicht zulässig.

7) max. Fahrweg 1.450 mm

● Standard  
○ Optional

\*120 Kg nur für gebohrte Laufschiene



**MUTO**

# Allgemeine Informationen

## MUTO

Den unterschiedlichen Ansprüchen angepasste Systeme bei grundsätzlich modularem Aufbau.

### Gewichtsklassen

- 60 kg
- 80 kg
- 150 kg
- Self-Closing, max. 120 kg
- Telescopic, max. 2 x 80 kg

### Bewegungshäufigkeit, Langlebigkeit

- ≥ 50.000 Zyklen bei 60-kg-Variante
- ≥ 100.000 Zyklen bei 80-kg-Variante
- ≥ 200.000 Zyklen bei 80/150-kg-Variante

### DORMOTION. Genießen Sie die Ruhe.



### Unsichtbare Verriegelung. Nichts stört.



### Statusindikator. Alles unter Kontrolle.



### Self-Closing. Einfach mühelos.



### Telescopic. Große Öffnungen bei kleinem Platzbedarf.



### Pocket. Wandtaschen- und / oder Deckenschlitzlösung.



# Nachrüstbar und sicher

Version M



## Produktbeschreibung

### DORMOTION Comfort M, L, Premium XL (Dämpfungsmechanismus)

- Nachrüstbar in bestehenden Anlagen (ohne Demontage)

Bei Verwendung einer DORMOTION-Einheit, empfehlen wir die Montage einer Griffstange.

Version L



Version XL





## Produktbeschreibung

Integrated lock

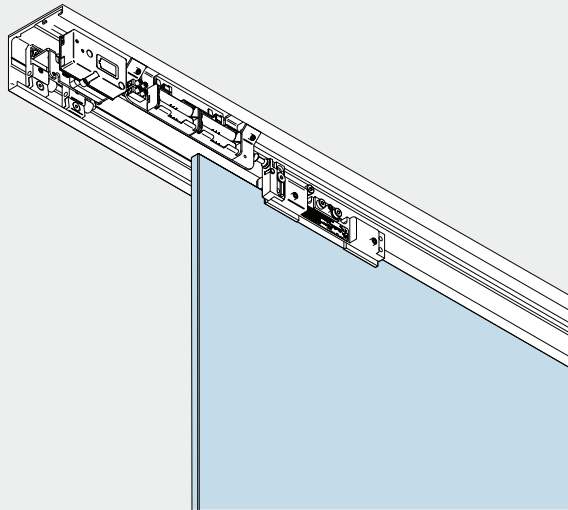

### Integrierte Verriegelung und Status-Indikator

Integrierte Verriegelung (nur in Verbindung mit DORMOTION)

- Nachrüstbar (Profilmaße beachten)
- Batterie betrieben, alternativ auch als Trafovariante erhältlich
- kein Sicherheitsverschluss
- keine Außenanlagen
- Gilt für folgende Systeme:  
MUTO Comfort L  
MUTO Premium XL  
MUTO Premium XL Telescopic  
MUTO Premium Self-Closing

(ohne Abbildung)

Status-Indikator (Nur in Verbindung mit DORMOTION)

- Kabelzugang wird benötigt
- keine Außenanlagen
- Gilt für folgende Systeme:  
MUTO Comfort L  
MUTO Premium XL  
MUTO Premium XL Telescopic  
MUTO Premium Self-Closing

(ohne Abbildung)



### Sicherer Halt für Verbundsicherheitsglas ohne Glasbearbeitung durch Clamp&Glue Technologie

- Einfaches Umrüsten der Laufwagen mit VSG-Zubehör-Set
- Ohne negative Eigenschaften bei VSG:
  - Keine Blasenbildung
  - Kein Herausdrücken von Folien
  - Kein Glasbruch aufgrund zu hoher Klemmkräfte
  - Kein negativer Einfluss von Temperaturveränderungen (Folie schwindet)
- Gilt für folgende Systeme:  
MUTO Comfort M  
MUTO Comfort L  
MUTO Premium XL  
MUTO Premium XL Telescopic  
MUTO Premium Self-Closing

# Montagevarianten

**Einflügelig**



**Zweiflügelig**



**Wandmontage**



**Deckenmontage**



**Decken - / Sturzmontage mit Glas-Seitenteil**



**Decken - / Sturzmontage mit Glas-Seitenteilen**



**Decken - / Sturzmontage mit Glas-Seitenteilen**



**An Glas – mit Glas-Oberlicht und Glas-Seitenteilen**



**An Glas – mit Glas-Oberlicht und Glas-Seitenteilen**



**Glas in Wandtasche\***



**Glas in Deckenschlitz\***



\*Nur mit L80 realisierbar. Doppelflügelige Ausführung möglich.

# Funktionalitäten

## Synchro-Funktion



## Teleskop-Funktion



## Self-Closing/Teleskop-Funktion

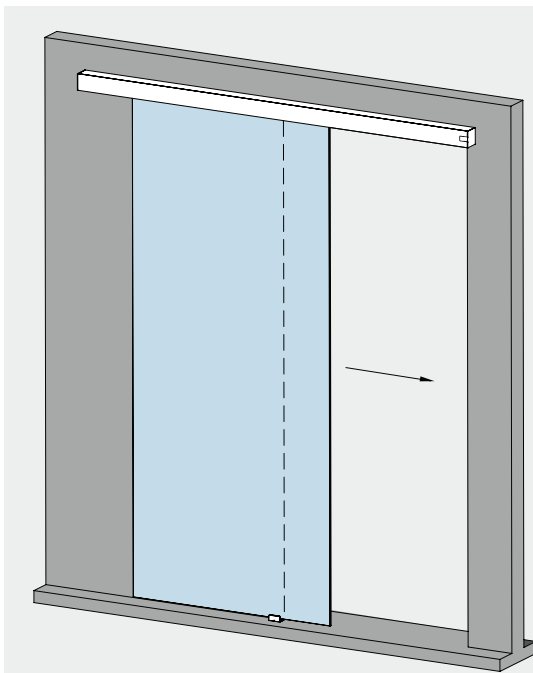

Links: Öffnungsrichtung links,  
Schließrichtung rechts (DIN Rechts)



Rechts: Öffnungsrichtung rechts,  
Schließrichtung links (DIN Links)

# DIN Anforderungen und Prüfberichte

Die MUTO Beschläge werden vom Prüfinstitut Schlösser und Beschläge (PIV), einer bauaufsichtlich anerkannten und gemäß DIN ISO 17025 akkreditierten Prüfstelle für Baubeschläge, geprüft. Es wird bestätigt, dass die Beschläge MUTO mit den entsprechenden DIN Anforderungen übereinstimmen und somit klassifiziert wurden. Gerne stellen wir Ihnen die Prüfberichte der jeweiligen MUTO Systeme über unseren Vertrieb als PDF-Dokument zur Verfügung.

PIV Prüfinstitut Schlösser und Beschläge Velbert  
Waldstraße 41 D-42551 Velbert  
Fon +49(0)2051/9506-5 Fax +49(0)2051/9506-69  
info@piv-velbert.de www.piv-velbert.de

**PRÜFZEUGNIS** DIN EN 1527:2020-04  
**TEST CERTIFICATE** Nr./ No. 62-2/20

Der Firma **DORMA-Glas GmbH**  
We confirm, that the company **Max-Planck-Straße 33**  
**D-32107 Bad Salzuffen**

wird bescheinigt, dass sie am **23. September 2020**  
at the date of

PIV Prüfinstitut Schlösser und Beschläge Velbert  
Waldstraße 41 D-42551 Velbert  
Fon +49(0)2051/9506-5 Fax +49(0)2051/9506-69  
info@piv-velbert.de www.piv-velbert.de

**PRÜFZEUGNIS** DIN EN 1527:2020-04  
**TEST CERTIFICATE** Nr./ No. 62-3/20

Der Firma **DORMA-Glas GmbH**  
We confirm, that the company **Max-Planck-Straße 33-45**  
**D-32107 Bad Salzuffen**

wird bescheinigt, dass sie am **23. September 2020**  
at the date of

die Anforderungen der DIN EN 1527  
has met the requirements of DIN EN 1527

für das Produkt **MUTO Comfort L 80 DORMOTION**  
for the product

in der Ausführung **Schiebebeschlag/ Sliding hardware**  
in the version

entsprechend dem folgenden Klassifikationsschlüssel erfüllt hat:  
that complies with the following classification key

Größe der verwendeten Prüflage	Korrosionsbeständigkeit	Beständigkeit gegen Zuschlagen	Beständigkeit bei horizontaler statischer Beanspruchungsprüfung	Beständigkeit bei statischer Beanspruchungsprüfung	Zulässiger Höchstwert der Anfangsrelaxation	Dauerfunktionsfähigkeit
4	3	3	3	1	3	6

Der Prüfbericht Nr. 62-3/20 des PIV als Beurteilungsgrundlage zugrunde genommenes bleibt so lange erhalten, wie sich die Prüfgrundlage und / oder das Produkt nicht ändern.

This certificate is based on the evaluation of test report no. 62-3/20 by PIV. The validity of the test certificate will persist as long as the testing-base and the products are not changed.

September 2020

PIV  
S. Holz, Staatl. gepr. Techniker/  
State-certified technical engineer  
Prüfer/ Verifier

Veränderte Wiedergabe ist untersagt, Missachtung bedeutet Urkundenfälschung.  
Any changes are forbidden, Disregard means document forgery.

ISO/IEC 17025  
DIN EN ISO/IEC 17025  
anerkannt nach der EU-Richtlinie  
für die Landesakkreditierung (LDA)  
LDA-Prüfstelle für Schlösser und Beschläge - DIN CERTCO anerkannte Prüfstelle

Inhaber/Inhaberin: Andrea Horsthemke (B.Eng.)  
Es gelten unsere Geschäftsbedingungen

DAKKS  
Deutsche  
Akkreditierungsstelle  
D-PL-13224-01-00

PIV Prüfinstitut Schlösser und Beschläge Velbert  
Waldstraße 41 D-42551 Velbert  
Fon +49(0)2051/9506-5 Fax +49(0)2051/9506-69  
info@piv-velbert.de www.piv-velbert.de

**PRÜFZEUGNIS** DIN EN 1527:2020-04  
**TEST CERTIFICATE** Nr./ No. 62-1/20

Der Firma **DORMA-Glas GmbH**  
We confirm, that the company **Max-Planck-Straße 33-45**  
**D-32107 Bad Salzuffen**

wird bescheinigt, dass sie am **23. September 2020**  
at the date of

die Anforderungen der DIN EN 1527  
has met the requirements of DIN EN 1527

für das Produkt **MUTO Comfort L 80 DORMOTION**  
for the product

in der Ausführung **Schiebebeschlag/ Sliding hardware**  
in the version

entsprechend dem folgenden Klassifikationsschlüssel erfüllt hat:  
that complies with the following classification key

Tür/Türschwelle	Tür/Türschwelle	Größe der verwendeten Prüflage	Korrosionsbeständigkeit	Beständigkeit gegen Zuschlagen	Beständigkeit bei horizontaler statischer Beanspruchungsprüfung	Beständigkeit bei statischer Beanspruchungsprüfung	Zulässiger Höchstwert der Anfangsrelaxation	Dauerfunktionsfähigkeit
1	2	2	3	3	3	1	3	6

Diesem Prüfzeugnis liegt der Prüfbericht Nr. 62-1/20 des PIV als Beurteilungsgrundlage zugrunde. Die Gültigkeit des Prüfzeugnisses bleibt so lange erhalten, wie sich die Prüfgrundlage und / oder das geprüfte Produkt nicht ändern.

This certificate is based on the evaluation of test report no. 62-1/20 by PIV. The validity of the test certificate will persist as long as the testing-base and the products are not changed.

D-42551 Velbert, 30. September 2020

A. Horsthemke  
A. Horsthemke (B.Eng.)  
Institutsleiterin/ Director of Institute

PIV  
S. Holz, Staatl. gepr. Techniker/  
State-certified technical engineer  
Prüfer/ Verifier

Dies ist eine Urkundenseite.  
Teilweise Veröffentlichung oder veränderte Wiedergabe ist untersagt, Missachtung bedeutet Urkundenfälschung.  
This is a document page. Partly publications or changes are forbidden. Disregard means document forgery.

Akkreditierte Prüfstelle nach DIN EN ISO/IEC 17025  
Akkreditierte Zertifizierungsstelle nach DIN EN ISO/IEC 17063  
Prüf-, Überwachungs- und Zertifizierungsstelle nach der EU-Richtlinie  
Überwachungs- und Zertifizierungsstelle nach Landesverordnung (LDA)  
LDA-Prüfstelle für Schlösser und Beschläge - DIN CERTCO anerkannte Prüfstelle

Inhaber/Inhaberin: Andrea Horsthemke (B.Eng.)  
Es gelten unsere Geschäftsbedingungen

DAKKS  
Deutsche  
Akkreditierungsstelle  
D-PL-13224-01-00

# Das schnell und mühelos installierbare manuelle Schiebetürsystem

**MUTO – einfache Montage und Einstellbarkeit von vorne.**

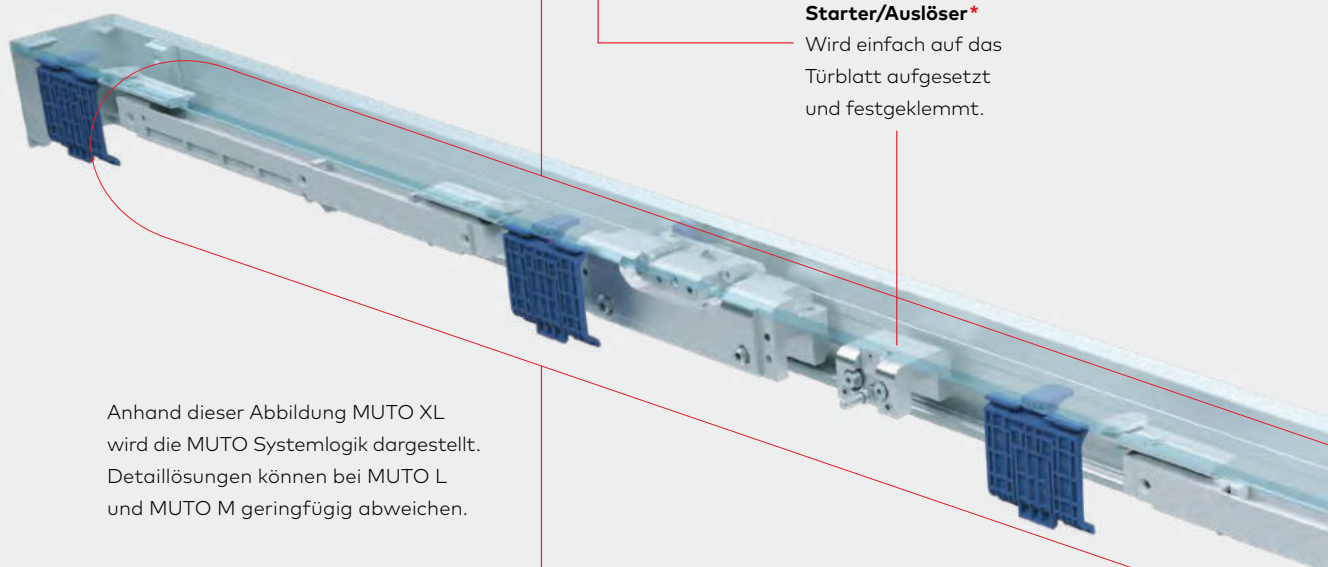
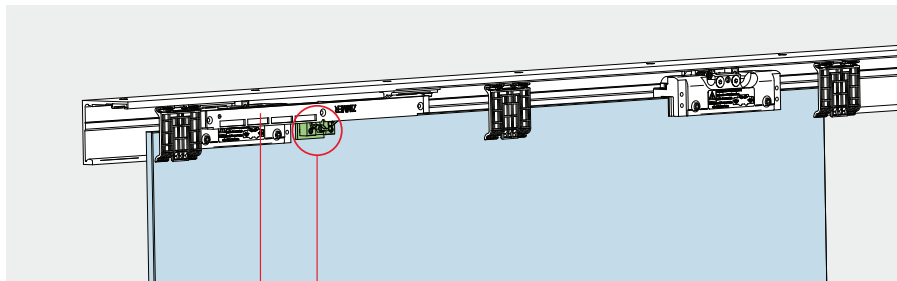

**DORMOTION Starter/Auslöser\***

Wird einfach auf das Türblatt aufgesetzt und festgeklemmt.

Anhand dieser Abbildung MUTO XL wird die MUTO Systemlogik dargestellt. Detaillösungen können bei MUTO L und MUTO M geringfügig abweichen.

**DORMOTION\***

Wird in einen separaten Kanal in der Laufschiene eingeschoben und mittels Befestigungsschraube fixiert. Die Dämpfer sind nachrüstbar und können auch am eingebauten Flügel installiert werden. Bei Verwendung von DORMOTION, empfehlen wir die Montage einer Griffstange.

**VSG-zertifiziert. Klare Sicherheit.**

Mit MUTO kann ein Verbund-sicherheitsglas verbaut werden. Die Zertifizierung bestätigt die besondere Qualität.

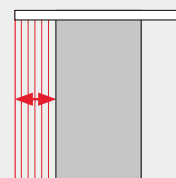

## MUTO – Montage M, L, XL, SC, Telescopic

### Vorteile im Überblick

- Alle Einstellungen können schnell und einfach von vorne vorgenommen werden
- Zertifizierte Verwendung von Verbundsicherheitsglas
- Für Glas- und Holzflügel geeignet

**\*Hinweis:** Der hervorgehobene Bereich in der linken Darstellung entspricht noch nicht dem aktuellen Entwicklungsstand. Design und Position der DORMOTION Einheit wurden verändert – für eine noch einfachere Montage und Einstellung! Bitte beachten Sie die Darstellung oben oder sprechen Sie uns gern an.



\*Systemabhängig

# Montagevorteile

## Abdeckprofil



Abb. MUTO L 80 - die Befestigung des Halteeinsatzes weicht bei MUTO M 60 geringfügig ab.



## Aktivierung Aushebeschutz – Laufwagen: MUTO Comfort M, L, Premium XL, Self-Closing und Telescopic

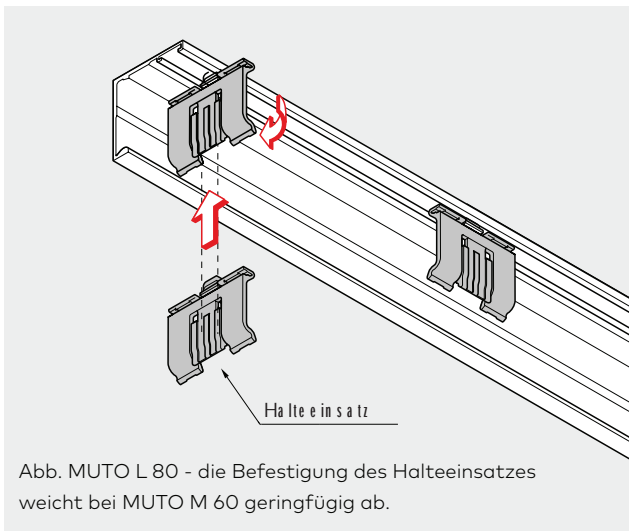
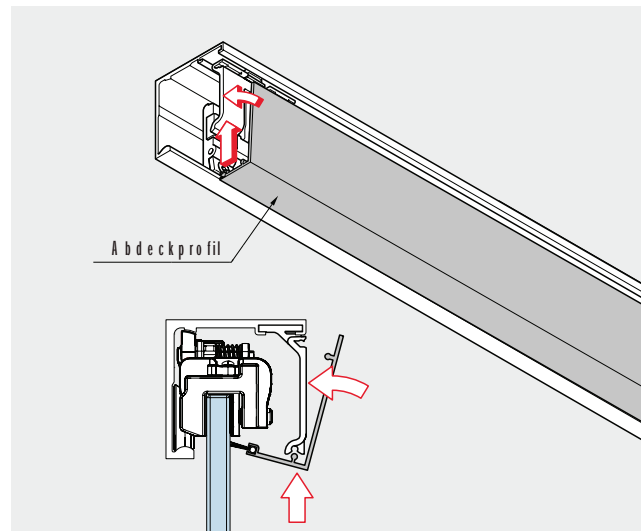
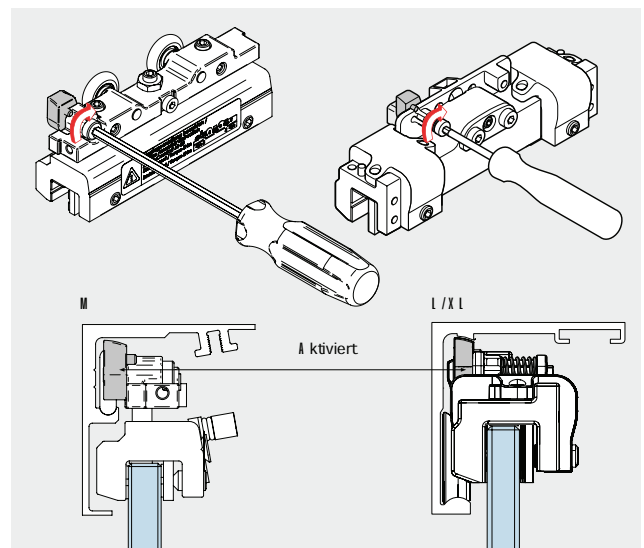
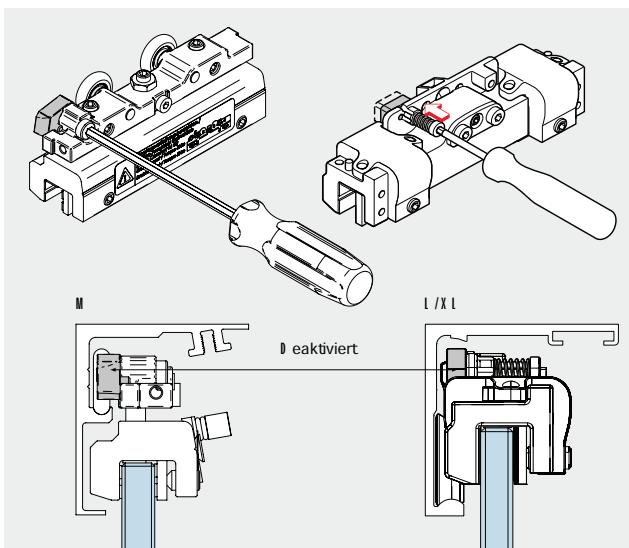

## Höhenjustierung – Laufwagen: MUTO Comfort M, L, Premium XL, Self-Closing und Telescopic

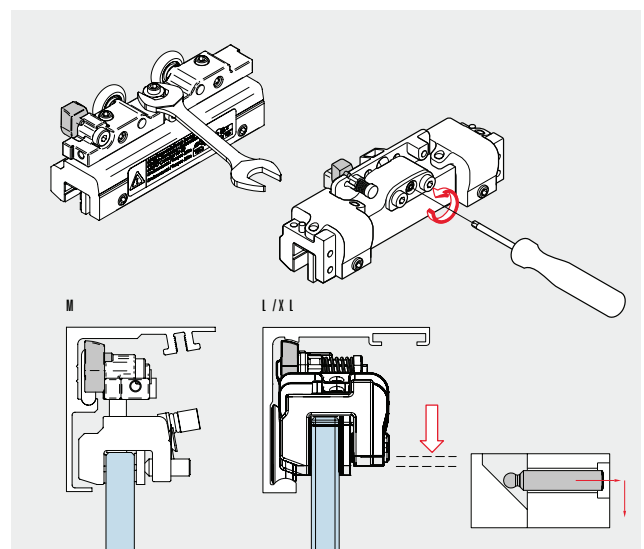
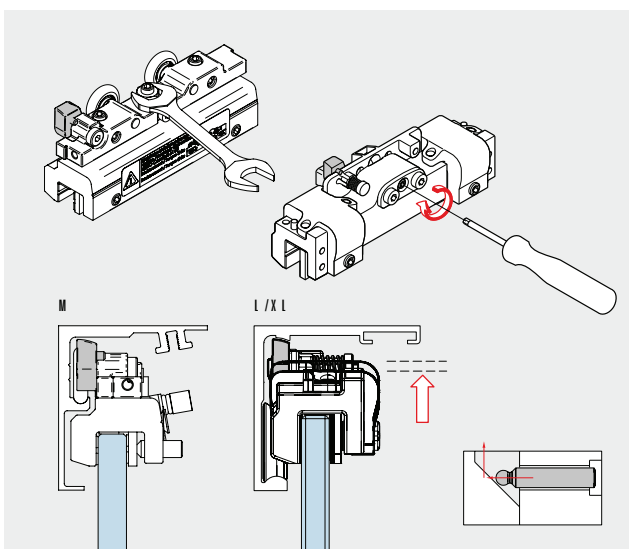

## Clamp & Glue Technologie



DORMA-GLAS Clamp&Glue Technologie bietet die Möglichkeit, die Vorteile von Verbundsicherheitsglas zu vereinen und zugleich seine negativen Eigenschaften zu beseitigen.

Die Lösung für sicheren Halt des Glasflügels benötigt nur ein Minimum an Klemmkraft (K) – und das Ganze ohne Glasbearbeitung.

- Laufwagen-Sets auf VSG leicht umrüstbar – nur VSG-Zubehör-Sets bestellen
- Hohe Sicherheit
- Leichte Montage
- Bessere Laufruhe
- Integration Schallschutzfolie
- Designfolien
- Resttragfähigkeit

## MUTO: Wegfall folgender negativer Eigenschaften bei VSG

Glasbearbeitung



Blasenbildung



Herausdrücken der Folie



Glasbruch



Schwund der Folie (aufgrund von Temperaturschwankungen und Druck bei einem längeren Einsatzzeitraum)





# MUTO

Ideal für Glasflügel –  
optional auch für Holzflügel

## Viel Komfort:

- Self-Closing (selbstschließend)
- Integrierte Verriegelung
- DORMOTION (Dämpfungsmechanismus)

	 <b>MUTO Comfort M 60</b>	 <b>MUTO Comfort L 80</b>	 <b>MUTO Premium XL 80</b>
<b>Comfort</b>			
Profilabmessungen: Laufschiene	B ≤ 55 mm H ≤ 58 mm	B ≤ 71 mm H ≤ 58 mm	B ≤ 72 mm H ≤ 69 mm
Profilabmessungen: Laufschiene inkl. Seitenteil	w = 74 mm	w = 90 mm	w = 91 mm
Profilabmessungen: Laufschiene + Abdeckprofil	B ≤ 55 mm H ≤ 58 mm	B ≤ 71 mm H ≤ 58 mm	B ≤ 72 mm H ≤ 69 mm
<b>Basisinformationen</b>			
Max. Abstand Glasflügel zur Wand	14 mm	17 mm	20 mm
Max. Abstand Holzflügel zur Wand ≤ 30 mm	7 mm	7 mm	7 mm
Glasdicke	8 – 12 mm	8 – 13,5 mm	8 – 13,5 mm
Montageart	Wand, Decke	Wand, Decke, Glas	Wand, Decke, Glas
Max. Schiebeflügelhöhe	≤ 2.500 mm	≤ 3.000 mm	≤ 3.000 mm
Max. Schiebeflügelbreite	1.300 mm	1.500 mm (max. 2.000 mm)**	1.500 mm (max. 2.500 mm)**
Höheneinstellung	+ 4 mm / – 2 mm	+ 5 mm / – 3 mm	+/- 5 mm
Korrosionsklasse nach EN 1670	Klasse 2	Klasse 4	Klasse 4
Bewegungszyklen	≤ 50.000	≥ 100.000	≥ 200.000
DIN EN 1527	●	●	●
Max. Schiebeflügelgewicht 1-flügelig	60 kg	80 kg	80 kg
Max. Schiebeflügelgewicht 2-flügelig	–	2 x 80 kg	2 x 80 kg
Holzflügel	●	●	●
Glasart	ESG / VSG*	ESG / VSG*	ESG / VSG*
<b>Funktionalitäten</b>			
Einstellbarkeit von vorne	●	●	●
DORMOTION	Ohne Glasbearbeitung	Ohne Glasbearbeitung	Ohne Glasbearbeitung
Synchro-Version	–	○	○
Statusindikator	–	○	○
Integrierte Verriegelung	–	○ <sup>2)</sup>	○ <sup>2)</sup>
Self-Closing	–	–	–

● ja – nein ○ optional

\* VSG aus 2 x ESG (min. 2 x 5mm).

\*\* Bei Flügelbreiten ab 1.500 mm empfehlen wir die Verwendung eines Unterflur-Bodenführungsprofils.

Die Glasmaße können aufgrund folgender Merkmale abweichen: Montageart, Glastoleranzen, allgemeine Nutzung.  
Die Verwendung von Klemmbeschlägen auf strukturierten Glasoberflächen (ausgenommen davon sind satinierte Gläser)  
oder Gläsern mit großen Schwankungen in der Glasdicke ist nur mit dem Auftragen einer Ausgleichsschicht zulässig.

1) max. Verfahrensweg 1.450 mm

2) In Kombination mit Synchro nicht möglich

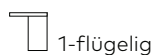

1-flügelig



2-flügelig mit Synchro



2-flügelig ohne Synchro

### Varianten

- Self-Closing (selbstschließend)
- Teleskop-Funktion – für große Öffnungen mit kleinen Flügeln
- Synchro-Funktion – der linke Flügel öffnet und schließt automatisch, wenn der rechte Flügel bewegt wird (und umgekehrt)
- Wand-, Decken- und Glasmontage
- Für Flügel von  $\leq 60$  kg bis 150 kg

 <b>MUTO Premium XL 150</b>	 <b>MUTO Premium Self-Closing 120</b>	 <b>MUTO Premium Telescopic 80</b>
B $\leq$ 72 mm H $\leq$ 69 mm	B $\leq$ 100 mm H $\leq$ 69 mm	B $\leq$ 124 mm H $\leq$ 69 mm
w = 91 mm	w = 119 mm	w = 146 mm
B $\leq$ 72 mm H $\leq$ 69 mm	B $\leq$ 100 mm H $\leq$ 69 mm	B $\leq$ 127 mm H $\leq$ 69 mm
20 mm	20 mm	17 mm / 52 mm
7 mm	7 mm	7 mm
8 – 13,5 mm	8 – 13,5 mm	8 – 13,5 mm
Wand, Decke, Glas $\leq$ 3.000 mm	Wand, Decke, Glas $\leq$ 3.000 mm	Wand, Decke, Glas $\leq$ 3.000 mm
1.500 mm (max. 2500 mm)	1.600 mm	s. ab Seite 92
+/- 5 mm	+/- 5 mm	+ 5 mm / - 3 mm
Klasse 4	Klasse 4	Klasse 4
$\geq$ 200.000	$\geq$ 200.000	$\geq$ 200.000
●	●	●
150 kg	120 kg	2 x 80 kg
2 x 150 kg	2 x 120 kg	4 x 80 kg
●	●	●
ESG / VSG*	ESG / VSG*	ESG / VSG*
●	●	●
Ohne Glasbearbeitung	Ohne Glasbearbeitung	Ohne Glasbearbeitung
-	-	-
○	○	○
○	○	○
-	●	-



Weitere Informationen zu  
MUTO Premium Teleskop 80  
finden Sie im Compendium  
[www.dorma-glas.com](http://www.dorma-glas.com)

# MUTO

Erläuterung der  
Produktnamen

### Profilabmessungen

M = 55 x 58 mm

### Max. Türgewicht

60 kg

### Profilabmessungen

L = 71 x 58 mm

### Max. Türgewicht

80 kg

### Profilabmessungen

XL = 72 x 69 mm

### Max. Türgewicht

80 kg

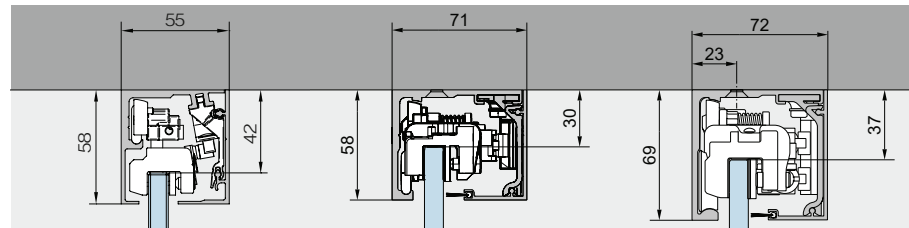

	<b>MUTO M 60</b>	<b>MUTO L 80</b>	<b>MUTO Pocket</b>	<b>MUTO Premium XL 80</b>
DORMOTION	Optional	Optional	Optional	Ja
max. Schiebeflügelgewicht	60 kg	80 kg	80 kg	80 kg
Bewegungszyklen	≥ 50.000	≥ 100.000	≥ 100.000	≥ 200.000
Glasdicke Schiebeflügel	8 – 12 mm	8 – 13,5 mm	8 – 13,5 mm	8 – 13,5 mm
Höheneinstellung	+ 4 mm / – 2 mm	+ 5 mm / – 3 mm	– 3 mm / + 5 mm	+/- 5 mm
Materialdicke (Holz)	28 – 50 mm	28 – 50 mm	28 – 40 mm	28 – 50 mm
max. Schiebeflügelhöhe [GH][TH]	2.500 mm	3.000 mm	3.000 mm	3.000 mm
Montageart	Wand, Decke	Wand, Decke, Glas	Wand, Decke	Wand, Decke, Glas
<b>1-flügelig</b>				
Lichte Weite [LW] min. – max.	540 – 1.240 mm	600 – 1.440 mm	600 – 1.440 mm	600 – 2.440 mm
Flügelbreite [A]	LW + 60 mm	LW + 60 mm	LW + 60 mm	LW + 60 mm
Flügelbreite [A] min. – max. (inkl. DORMOTION/mit Nach- rüstbarkeit Verriegelung/Status- Indikator)	600 – 1.300 mm* Keine Verriegelung/ Status-Indikator	660 – 1.500 mm (max. 2.000 mm*)	660 – 1500 mm	660 <sup>1)</sup> – 1.500 mm (max. 2.500 mm*)
Laufschienenlänge Wand/Decke	2 x A	2 x A	2 x A	2 x A
Laufschienenlänge [B] an Glas	–	2 x A + 67 mm	–	2 x A + 67 mm
<b>2-flügelig</b>				
Lichte Weite [LW] min. – max.	–	1.266 – 2.446 mm	1200 – 2446 mm	1.566 – 2.890 mm
Flügelbreite [A]	–	LW / 2 + 27 mm	LW / 2 + 27 mm	LW / 2 + 27 mm
Flügelbreite [A] min. – max.	–	660 – 1.250 mm	627 – 1250 mm	810 – 1.470 mm
Laufschienenlänge [B] Wand/Decke	–	4 x A – 44 mm	4 x A + 10 mm	4 x A – 44 mm
Laufschienenlänge [B] an Glas	–	4 x A + 12 mm	–	4 x A + 12 mm

<sup>1)</sup> Nach Rücksprache mit unserer Anwendungstechnik: geringere Flügelabmessungen inkl. DORMOTION möglich.  
Mehr unter „Tipps und Tricks“ auf Seite 189

**Profilabmessungen**

XL = 72 x 69 mm

**Max. Türgewicht**

150 kg

**Profilabmessungen**

Self-Closing = 100 x 69 mm

**Max. Türgewicht**

120 kg

**Profilabmessungen**

M = 127 x 69

**Max. Türgewicht**

2 x 80 Kg

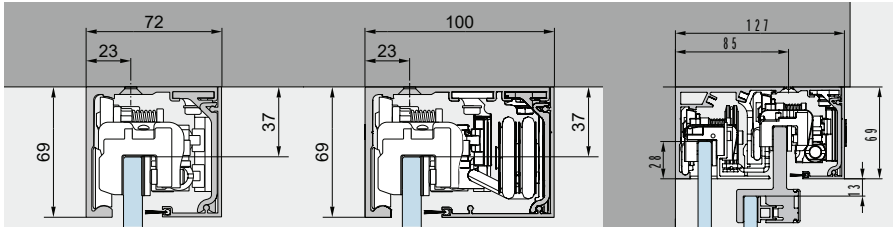

<b>MUTO Premium XL 150</b>	<b>MUTO Premium Self-Closing 120</b>	<b>MUTO Premium Telescopic 80</b>
Ja	Ja	Optional
150 kg	120 kg	2 x 80 kg
≥ 200.000	≥ 200.000	≥ 200.000
8 – 13,5 mm	8 – 13,5 mm	8 – 13,5 mm
+/- 5 mm	+/- 5 mm	+ 5 mm / - 3 mm
28 – 50 mm	28 – 50 mm	28 – 50 mm
3.000 mm	3.000 mm	3.000 mm
Wand, Decke, Glas	Wand, Decke, Glas	Wand, Decke, Glas
600 – 2.440 mm	790 – 1.440 mm	siehe Seite 106
LW + 60 mm	LW + 60 mm	siehe ab Seite 110
660 <sup>1)</sup> – 1.500 mm (max. 2.500 mm*)	-	siehe Seite 106
2 x A	2 x A	siehe ab Seite 110
2 x A + 67 mm	2 x A + 67 mm	siehe ab Seite 110
1.986 – 2.890 mm	1.606 – 2.890 mm	siehe Seite 110
LW / 2 + 27 mm	LW / 2 + 27 mm	siehe ab Seite 110
1.020 – 1.470 mm	830 – 1.470 mm	siehe Seite 110
4 x A – 44 mm	4 x A – 44 mm	siehe ab Seite 112
4 x A + 12 mm	4 x A + 12 mm	siehe ab Seite 115

\* Bei Flügelbreiten ab 1.500 mm empfehlen wir die Verwendung eines Unterflur-Bodenführungsprofils (Art.-Nr.: 36.561 / 36.562, siehe Seite 63). Die Glasmaße können aufgrund folgender Merkmale abweichen: die Montageart, Glastoleranzen, der allgemeinen Nutzung Mehr unter „Tipps und Tricks“ auf Seite 189

**Art.-Nr.** 8.36. xxx **xxx** .99

LM silber eloxiert  
(Silber N 600 ST)  
(kompatibel zu  
Oberfläche 114) **150**

LM niro eloxiert  
(Niro N 700) **157**

LM weiß pulver-  
beschichtet  
(Weiß P 100 SG)  
(ähnl. RAL 9016) **350**

LM Sonderfarbe  
eloxiert **199**

LM Sonderfarbe  
pulverbeschichtet  
(Standardpulver  
nach RAL-Karte) **399**

LM schwarz pulver-  
beschichtet  
(Schwarz P 190 SG)  
(ähnl. RAL 9005) **304**

# MUTO Premium Telescopic 80

## Große Lichtöffnungen bei kleinem Platzbedarf

- Telescopic Funktionalität
- Synchronisierte Flügel, d. h. die gleichzeitige Bewegung des Flügels 1 (Schnellläufer) und des Flügels 2 (Langsamläufer, in halber Geschwindigkeit des Schnellläufers)

- DORMOTION Funktionalität (optional)
- Integrierte Verriegelung (optional)
- Status Indikator (optional)

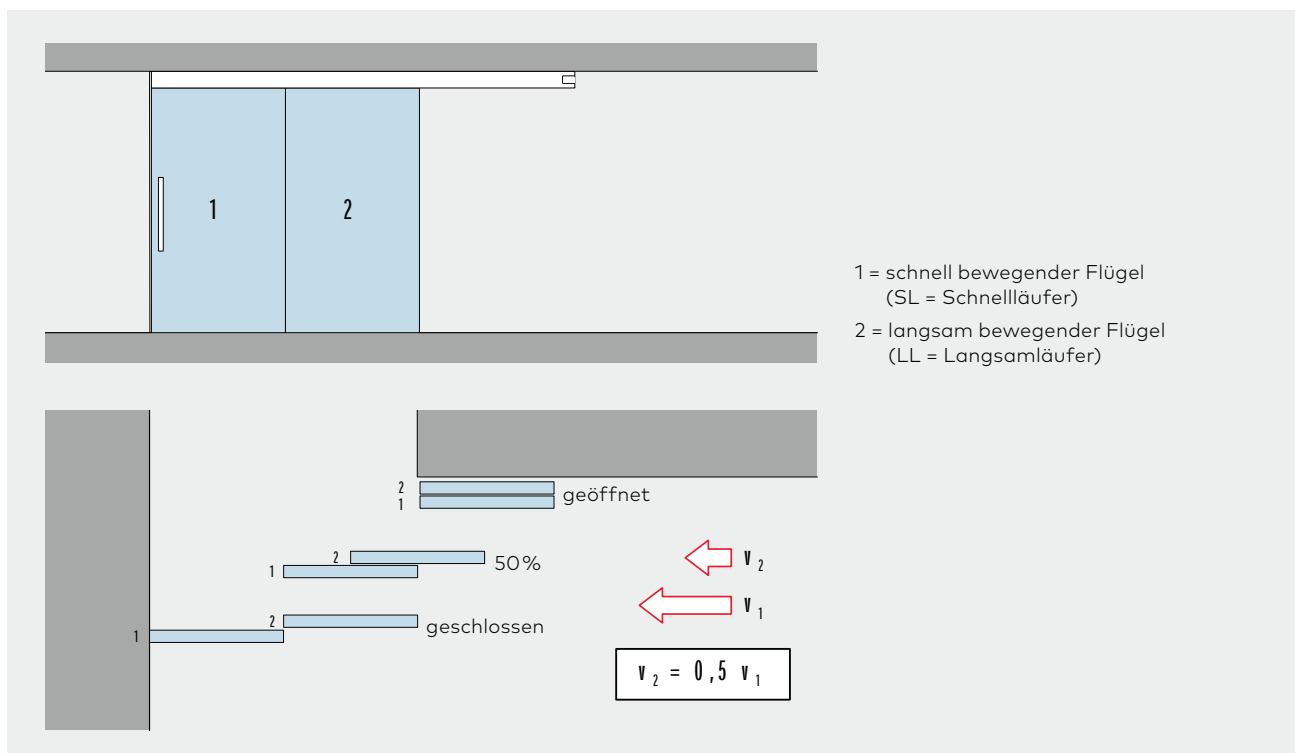

### Öffnungsrichtungen

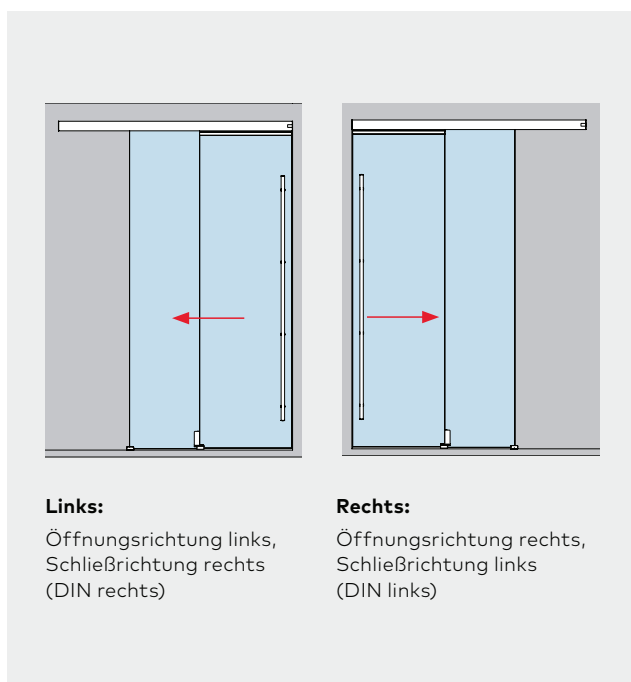

### Montage 90° Wandanschluss in Schließrichtung

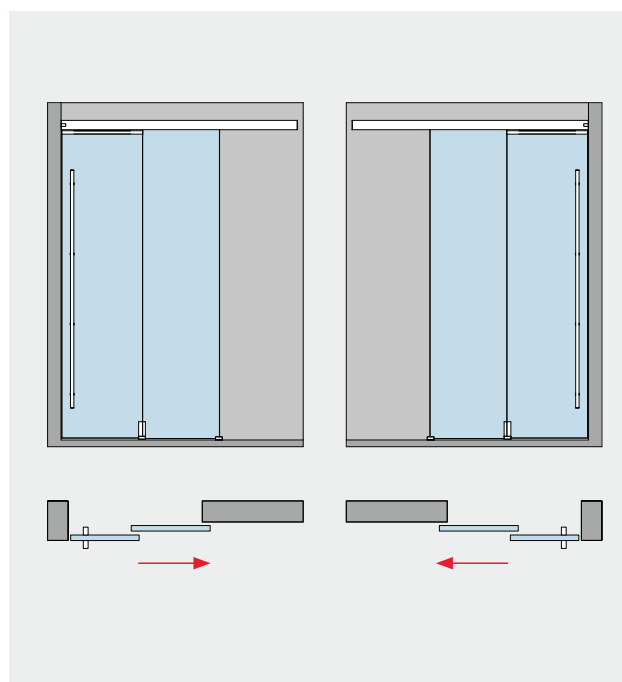

# Varianten der Bodenführung

- Oberflur-Variante Glastür
- Unterflur-Variante Glastür
- Oberflur-Variante Holztür

**01** Standardisierte befestigte Bodenführung zur Führung des sich langsam bewegenden Flügels (Langsamläufer)

**02** Mitfahrende Bodenführung zur Führung des sich schnell bewegenden Flügels (Schnellläufer)

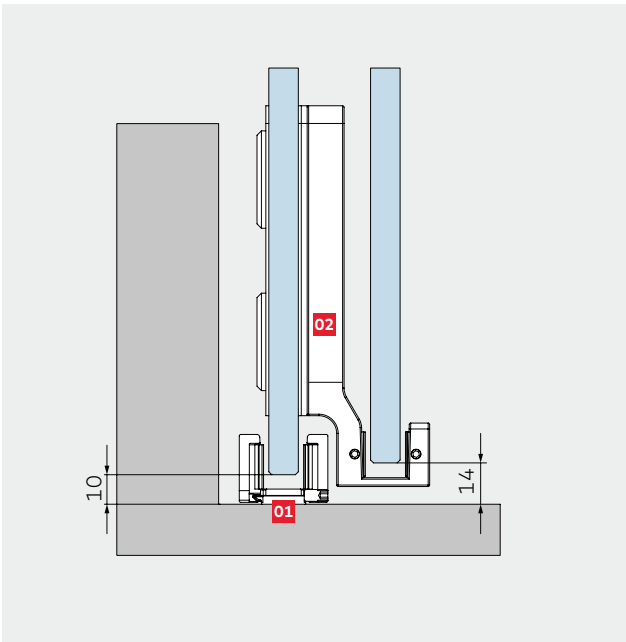

Glasbearbeitung für mitfahrende Bodenführung am Langsamläufer

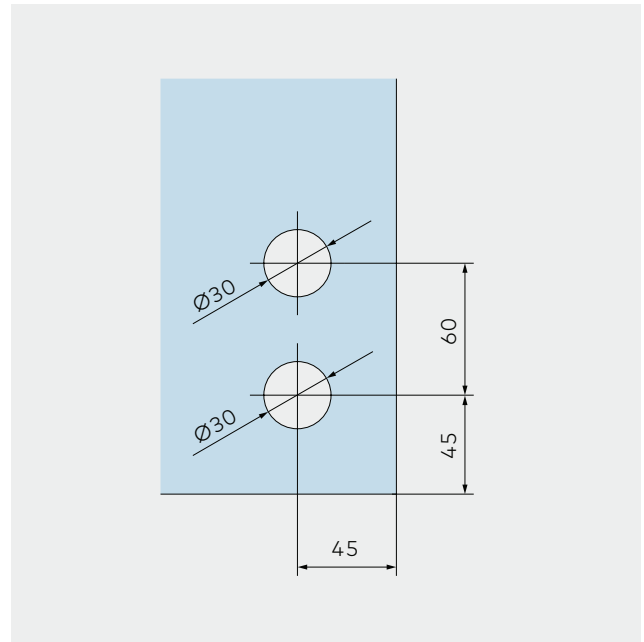

Unterflur-Bodenführungsprofil zur Führung der Langsam- und Schnellläufer

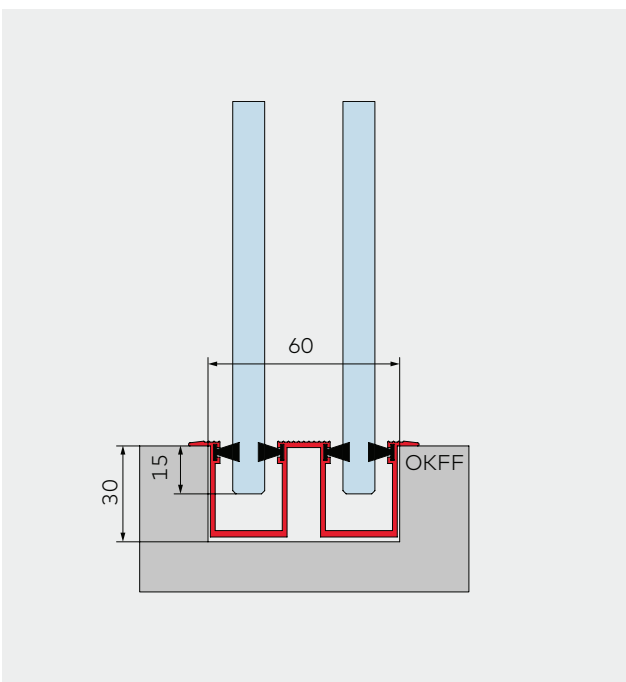

Bodenführungssituation bei Holztüren

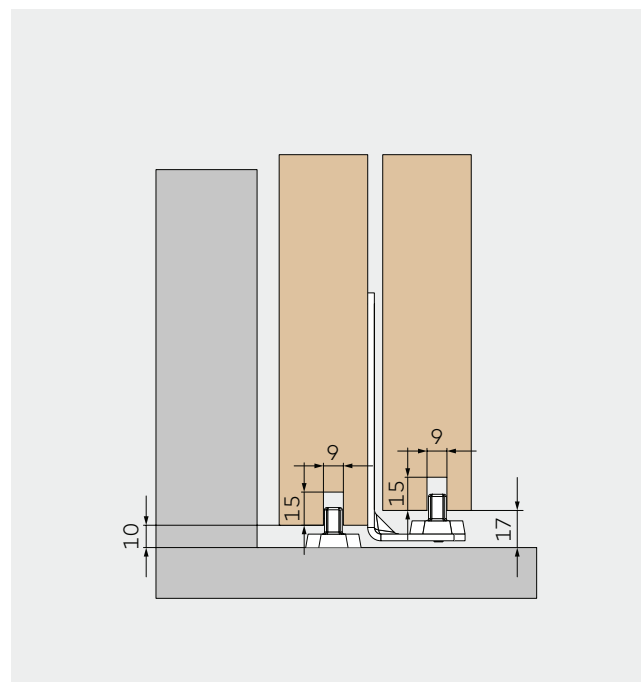

# Glasflügel mit mitfahrender Bodenführung

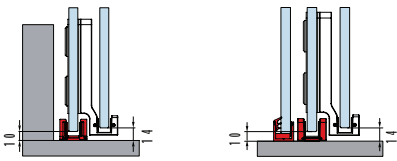

## Glastür (8–13,5 mm) für Wandmontage–2 und 4 Flügel

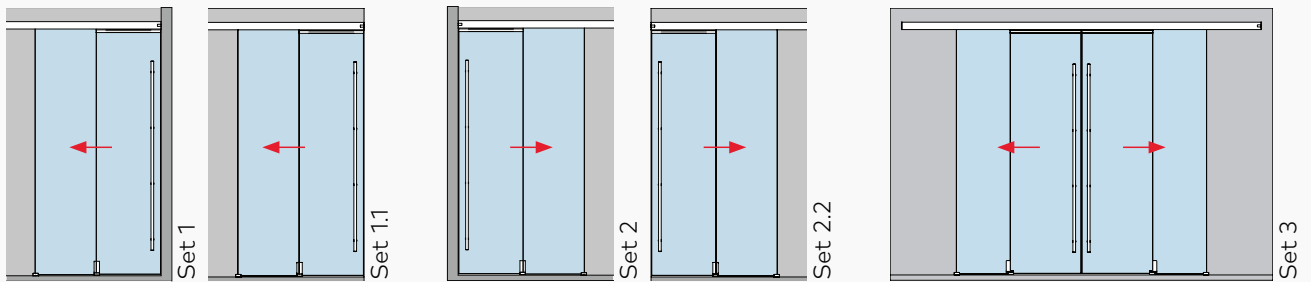

## Glastür (8–13,5 mm) für Deckenmontage/mit Seitenteil (10–19 mm)–2 und 4 Flügel

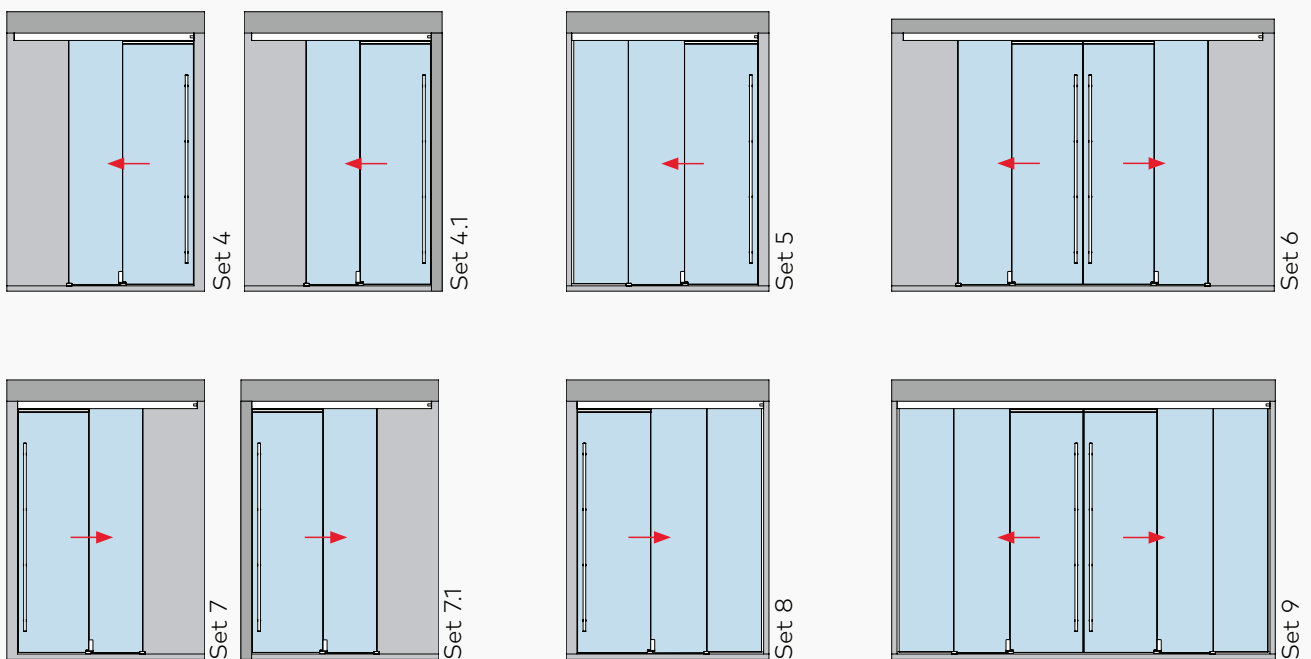

## Glastür (8–13,5 mm) mit Glas-Oberlicht und Glas-Seitenteilen (10–19 mm)–2 und 4 Flügel

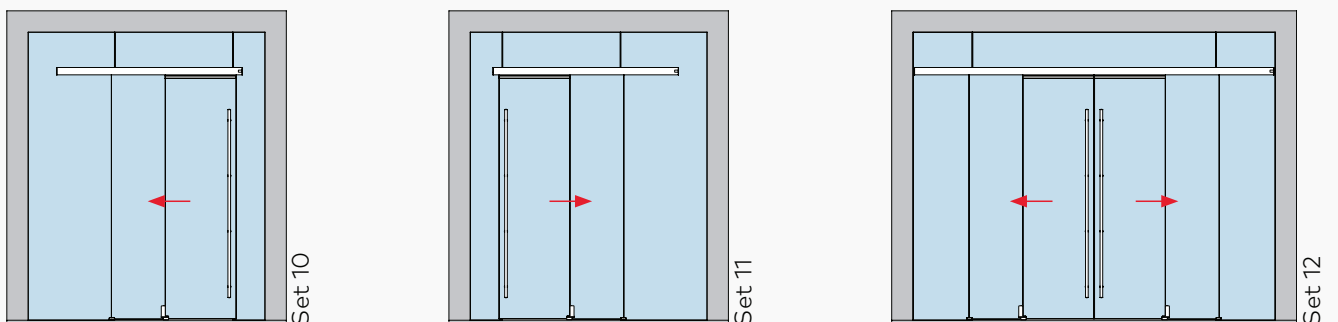

# Glasflügel mit Unterflur-Bodenführungsprofil

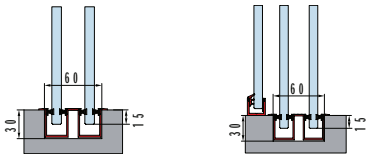

## Glastür (8–13,5 mm) für Wandmontage–2 und 4 Flügel

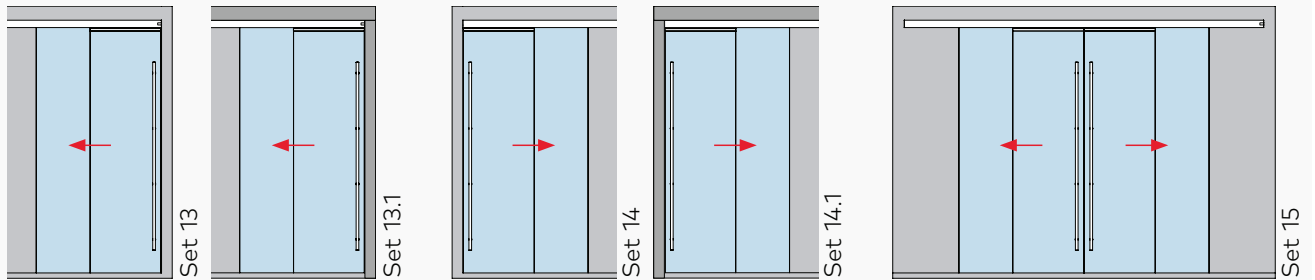

## Glastür (8–13,5 mm) für Deckenmontage/mit Seitenteil (10–19 mm)–2 und 4 Flügel

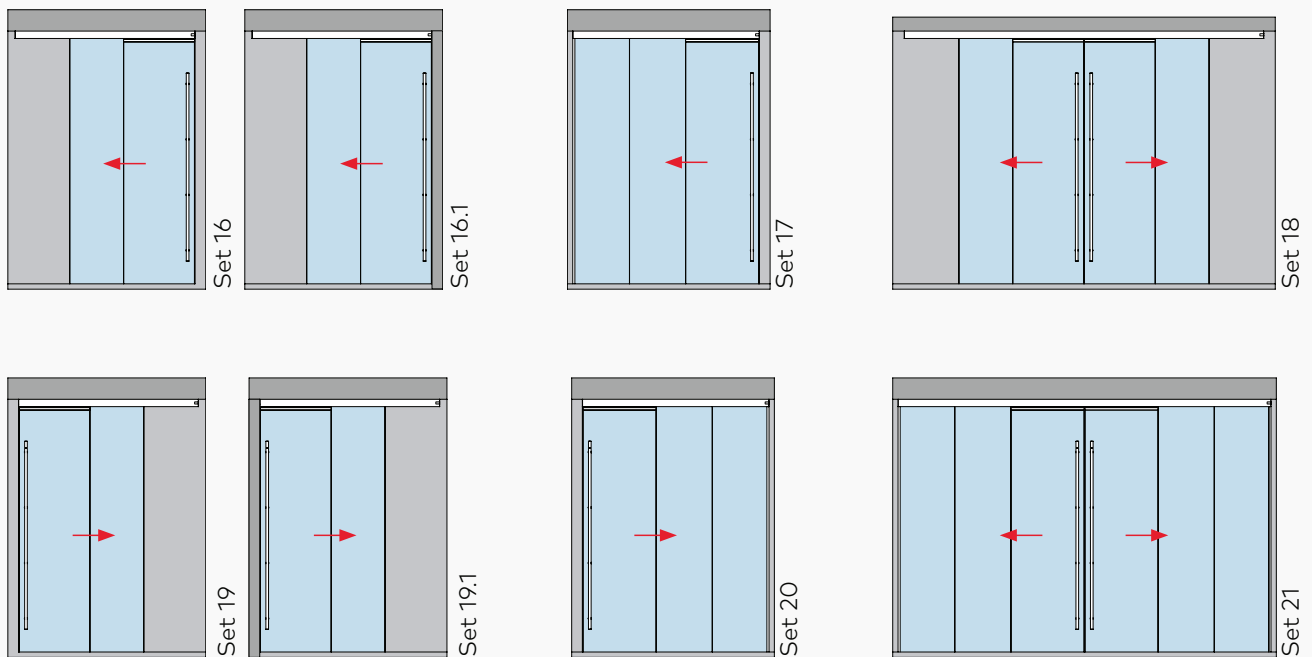

## Glastür (8–13,5 mm) mit Glas-Oberlicht und Glas-Seitenteilen (10–19 mm)–2 und 4 Flügel

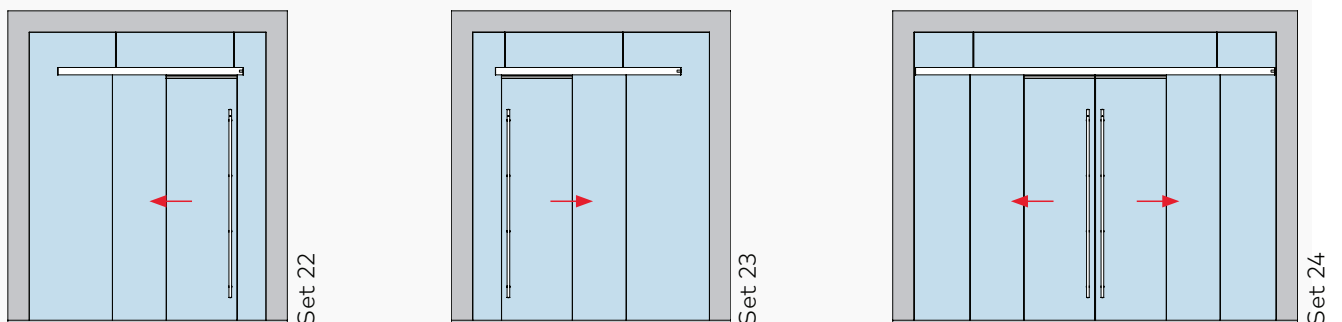



# Weite Öffnungen mit kleinen Flügeln

Soweit nicht anders angegeben, werden alle Maße in mm gezeigt.

Flügelbreite min.\* – 600 mm  
 Flügelbreite max.\* – 1.287 mm

Bei einer zweiflügeligen Anlage darf die Summe beider Flügelbreiten nicht mehr als 2.400 mm ergeben.

mit / ohne DORMOTION										
	ohne Griffstange	mit Griffstange	ohne Griffstange	mit Griffstange	ohne Griffstange	mit Griffstange	ohne Griffstange	mit Griffstange	ohne Griffstange	mit Griffstange
<b>Min. Flügelbreite =</b>	600	665	600	665	600	687	600	687	600	665
<b>Lichte Öffnungsbreite</b>	1.110	1.110	2.286	2.286	1.750	1.750	3.496	3.496	1.145	1.145
<b>Max. Flügelbreite =</b>	1.200	1.265	1.000	1.065	1.200	1.287	1.000	1.087	1.200	1.265
<b>Lichte Öffnungsbreite</b>	2.310	2.310	3.886	3.886	3.550	3.550	5.896	5.896	2.345	2.345

\* Abhängig von Installation (siehe detaillierte Übersicht) bezüglich des schnell bewegenden Flügels

\*\* Glas Seitenteil

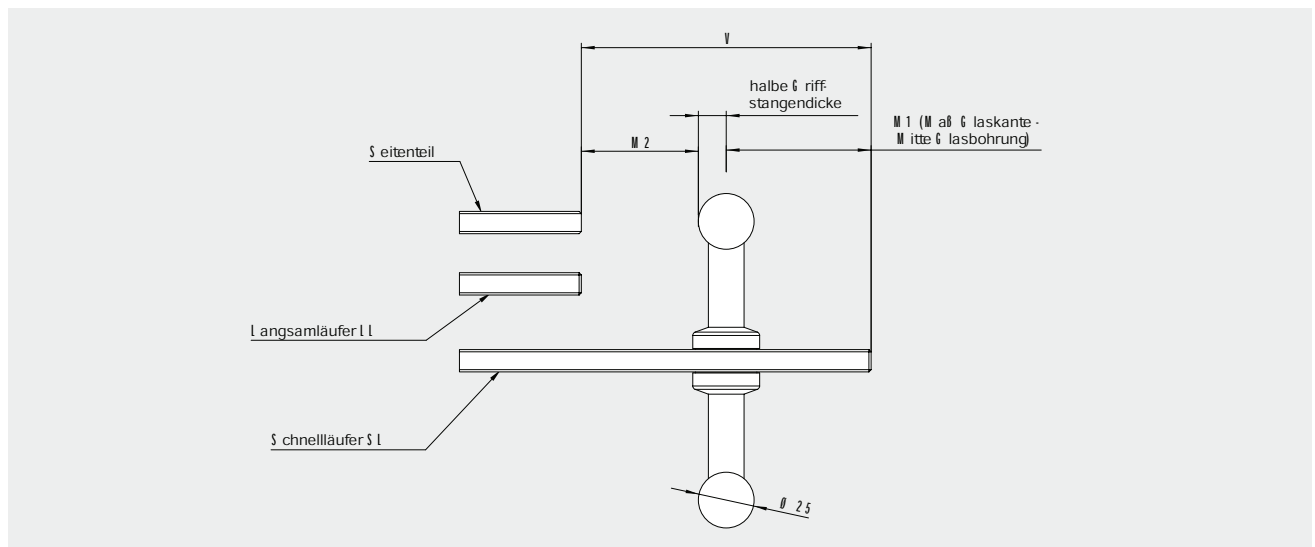

V = Überstand des Schnellläufers bei Anwendung mit Griffstange  
 (siehe Detailblatt 36-747)

# Mühelose und wettbewerbsfähige Glasbestellung

- Schnellläufer und Langsamläufer sind geklemmt – keine weitere Glasbearbeitung erforderlich
- Einfache Glasbearbeitung zur Befestigung der mitfahrenden Bodenführung

## Vielfalt an Varianten

### Universelle Nutzbarkeit für unterschiedliche Flügel-Basismaterialien

- Wandmontage
  - Deckenmontage
  - Deckenmontage mit Seitenteil
  - Montage an Glas-Oberlicht
  - VSG Verwendbarkeit durch „Clamp&Glue“ Technologie
  - Anwendbar für Glas- und Holzflügel
- (Holzflügel benötigen Adapterprofil)
- Max. 2 x 80 kg bzw. 4 x 80 Kg
  - Mögliche Glasdicken: 8–13,5 mm (kontinuierlich)

**Hinweis:** Die Flügelbreiten sind immer von mehreren Faktoren abhängig. Vor der Bestellung des Glases ist es ratsam, die Flügelbreiten in unserem Hause prüfen zu lassen. Die Laufschiene MUTO Premium Teleskopisch 80 wird für jeden Auftrag speziell gefertigt und ist bauseits nicht anpassbar. Ein exaktes Aufmaß und Angaben zur Bestellung sind somit wichtig. Gerne bieten wir Ihnen das System, z.B. aus optischen Gründen, auch mit längerer Laufschiene als für die jeweilige Situation benötigt an. Max. Lieferlänge der Profile: 5.940 mm.

Gern unterstützen wir Sie beim Bestellprozess zu MUTO Teleskopisch 80. Die entsprechenden Bestellblätter erhalten Sie auf Nachfrage von Ihrem Ansprechpartner.

# Typendarstellung Wandbefestigung

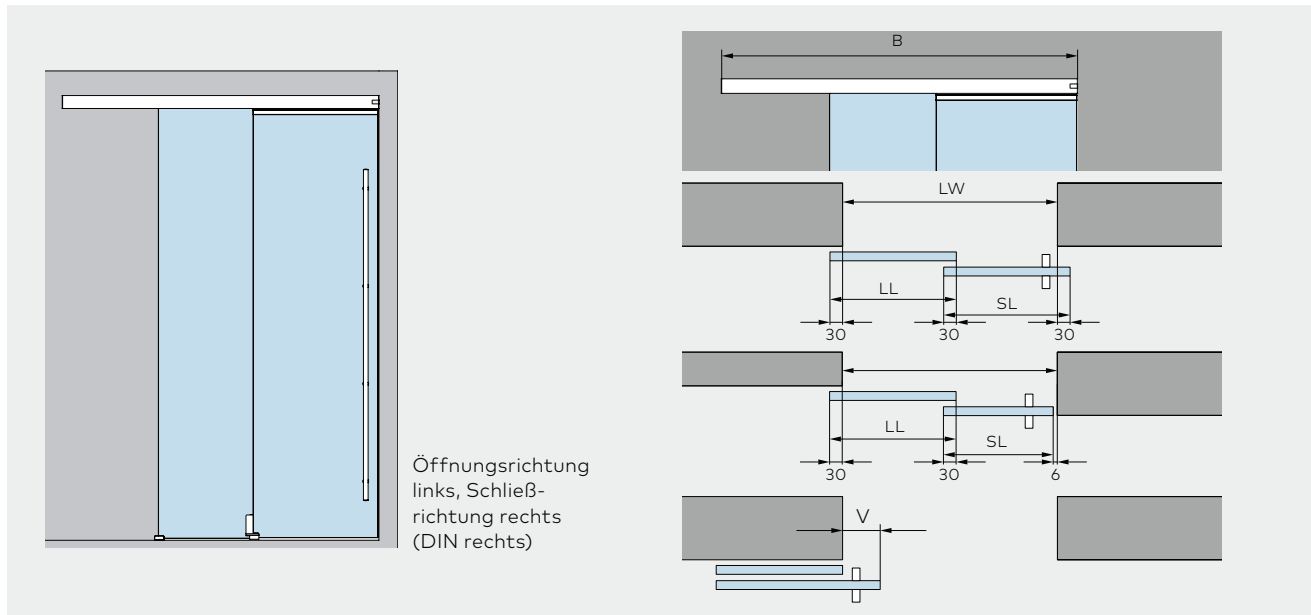

## Wandbefestigung

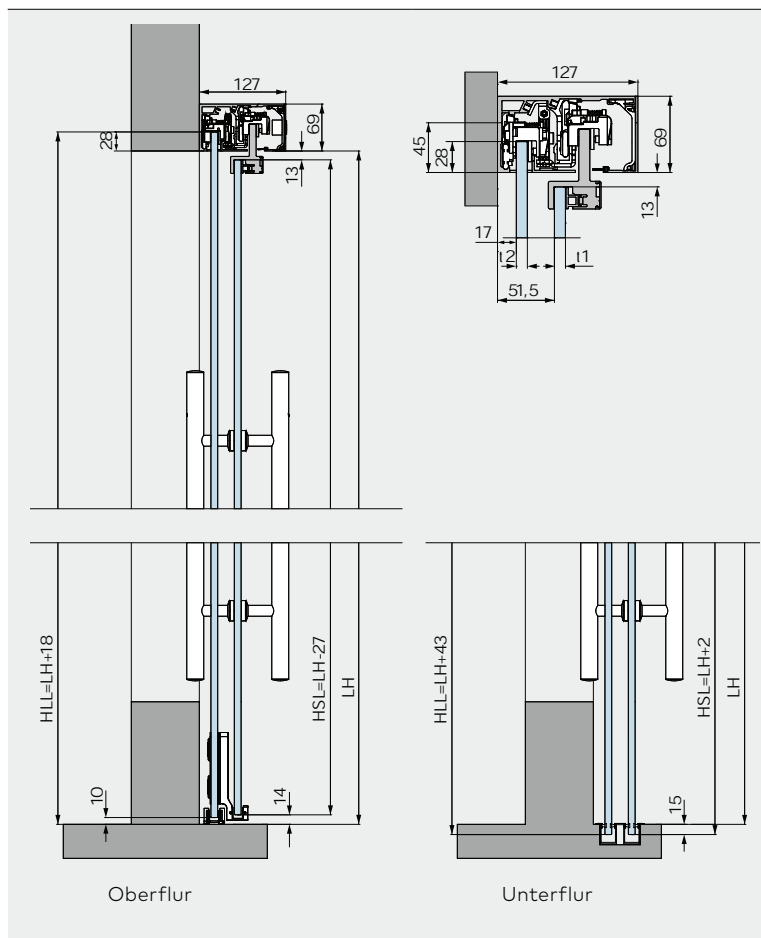

## Produktbeschreibung

Zur Installation mit zwei Türflügeln zur Wandbefestigung, optional mit DORMOTION Einheit. Bei Verwendung einer DORMOTION-Einheit, empfehlen wir die Montage einer Griffstange.

**Max. Gewicht pro Türflügel**  
80 kg.

Min. und max. Flügelmaße siehe Seite 110.

### Berechnung der Laufschiene

**2 Flügel**  
 $B = 1,5 \times LW - V/2 + 85$

**2 + 2 Flügel**  
 $B = 1,5 \times LW - V + 67$

### Berechnung der Glasbreite

**2 Flügel**  
 $LL = (LW - V + 90) / 2$   
 $SL = LL + V$

**2 + 2 Flügel**  
 $LL = (LW - 2 \times V + 114) / 4$   
 $SL = LL + V$

### Berechnung der Glashöhe (=Oberflur)

$HLL = LH + 18$   
 $HSL = LH - 27$

### Berechnung der Glashöhe (=Unterflur)

$HLL = LH + 43$   
 $HSL = LH + 2$

- B = Länge der Laufschiene
- HLL = Glashöhe Langsamäufer
- HSL = Glashöhe Schnelläufer
- LH = Lichte Höhe
- LW = Lichte Breite

- LL = Langsamäufer
- SL = Schnelläufer
- t1 = Glasdicke Schnelläufer SL
- t2 = Glasdicke Langsamäufer LL
- V = Überlappung unter Berücksichtigung der Griffstangenplatzierung

# Typendarstellung Deckenbefestigung

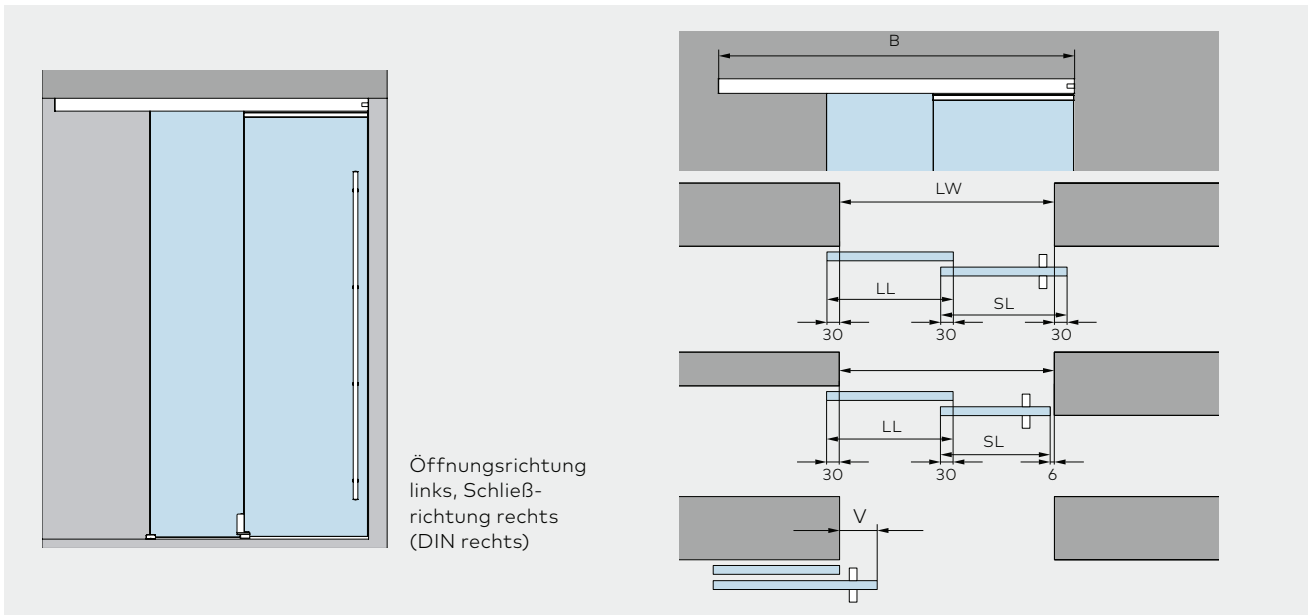

## Deckenbefestigung

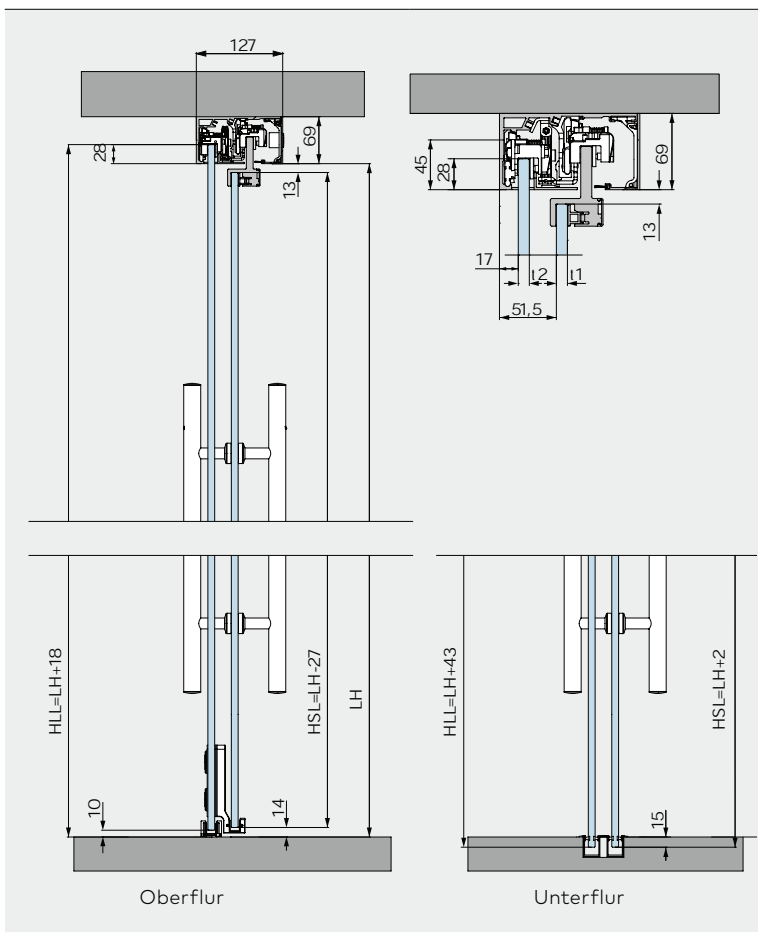

## Produktbeschreibung

Zur Installation mit zwei Türflügeln zur Deckenbefestigung

8-13,5 mm Glasdicke, optional mit DORMOTION Einheit. Bei Verwendung einer DORMOTION-Einheit, empfehlen wir die Montage einer Griffstange.

**Max. Gewicht pro Türflügel**  
80 kg.

Min. und max. Flügelmaße  
siehe Seite 110.

### Berechnung der Laufschiene

**2 Flügel**  
 $B = 1,5 \times LW - V/2 + 85$

**2 + 2 Flügel**  
 $B = 1,5 \times LW - V + 67$

### Berechnung der Glasbreite

**2 Flügel**  
 $LL = (LW - V + 90) / 2$   
 $SL = LL + V$

**2 + 2 Flügel**  
 $LL = (LW - 2 \times V + 114) / 4$   
 $SL = LL + V$

### Berechnung der Glashöhe (=Oberflur)

$HLL = LH + 18$   
 $HSL = LH - 27$

### Berechnung der Glashöhe (=Unterflur)

$HLL = LH + 43$   
 $HSL = LH + 2$

B = Länge der Laufschiene  
HLL = Glashöhe Langsamäufer  
HSL = Glashöhe Schnelläufer  
LH = Lichte Höhe  
LW = Lichte Breite

LL = Langsamäufer  
SL = Schnelläufer  
t1 = Glasdicke Schnelläufer SL  
t2 = Glasdicke Langsamäufer LL  
V = Überlappung unter Berücksichtigung der Griffstangenplatzierung

# Typendarstellung mit Seitenteilen, an einer Seite

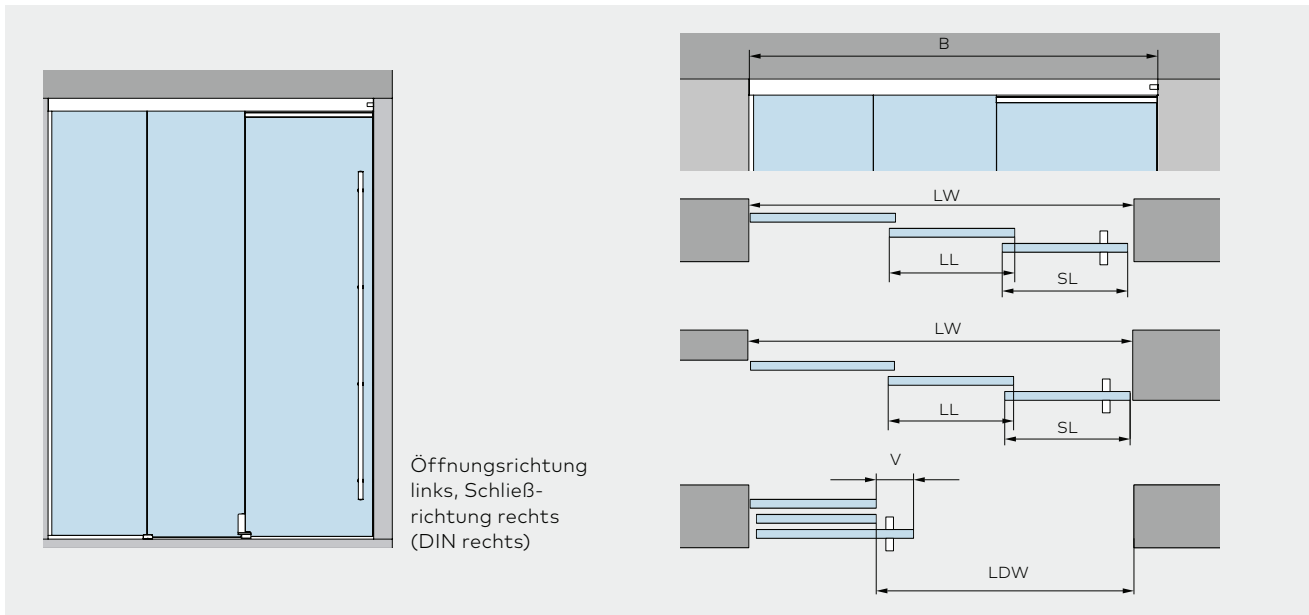

## Mit Seitenteil

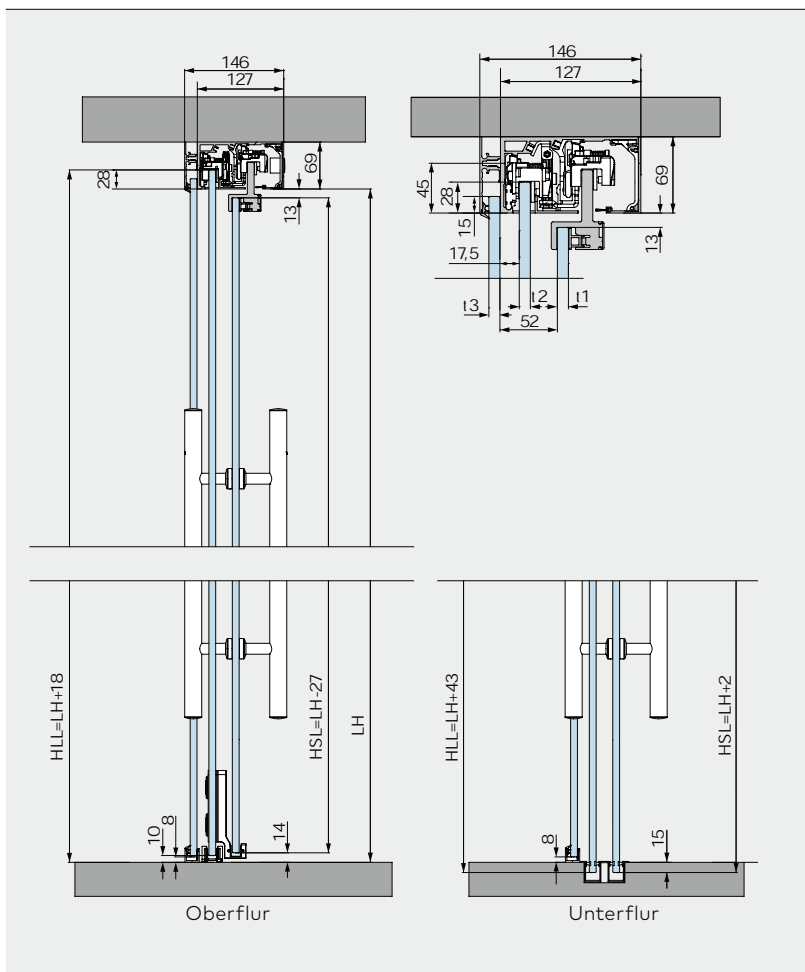

## Produktbeschreibung

Zur Installation mit zwei Flügeln und Seitenteil an einer Seite, Deckenbefestigung, optional mit DORMOTION Einheit. Bei Verwendung einer DORMOTION-Einheit, empfehlen wir die Montage einer Griffstange.

### Max. Gewicht pro Türflügel

80 kg.

Min. und max. Flügelmaße siehe Seite 110.

### Berechnung der Laufschiene

$$B = LW - 4 \text{ (inkl. } 2 \times 2 \text{ mm Stirnabdeckung)}$$

### Berechnung der Glasbreite

#### 2 Flügel

$$LL = (LW - V + 51) / 3$$

$$SL = LL + V$$

#### 2 + 2 Flügel

$$LL = (LW - 2 \times V + 102) / 6$$

$$SL = LL + V$$

### Berechnung der Glashöhe (=Oberflur)

$$HLL = LH + 18$$

$$HSL = LH - 27$$

### Berechnung der Glashöhe (=Unterflur)

$$HLL = LH + 43$$

$$HSL = LH + 2$$

### Berechnung des Seitenteils

#### 2 Flügel

$$S_{\text{min}} = (LW - V + 66) / 3$$

$$LDW = LW - S - V$$

#### 2 + 2 Flügel

$$S_{\text{min}} = (LW - 2 \times V + 132) / 6$$

$$LDW = LW - 2 \times S - V \times 2$$

- B = Länge der Laufschiene
- HLL = Glashöhe Langsamäufer
- HSL = Glashöhe Schnelläufer
- LH = Lichte Höhe (bis UK Laufschiene!)
- LW = Lichte Breite
- LDW = Lichte Breite der Öffnungspassage

- LL = Langsamäufer
- SL = Schnelläufer
- S = Glas Seitenteil
- t1 = Glasdicke Schnelläufer SL
- HS = Höhe Seitenteil
- t2 = Glasdicke Langsamäufer LL

- t3 = Glasdicke Seitenteil
- V = Überlappung unter Berücksichtigung der Griffstangenplatzierung

# Typendarstellung Glasbefestigung

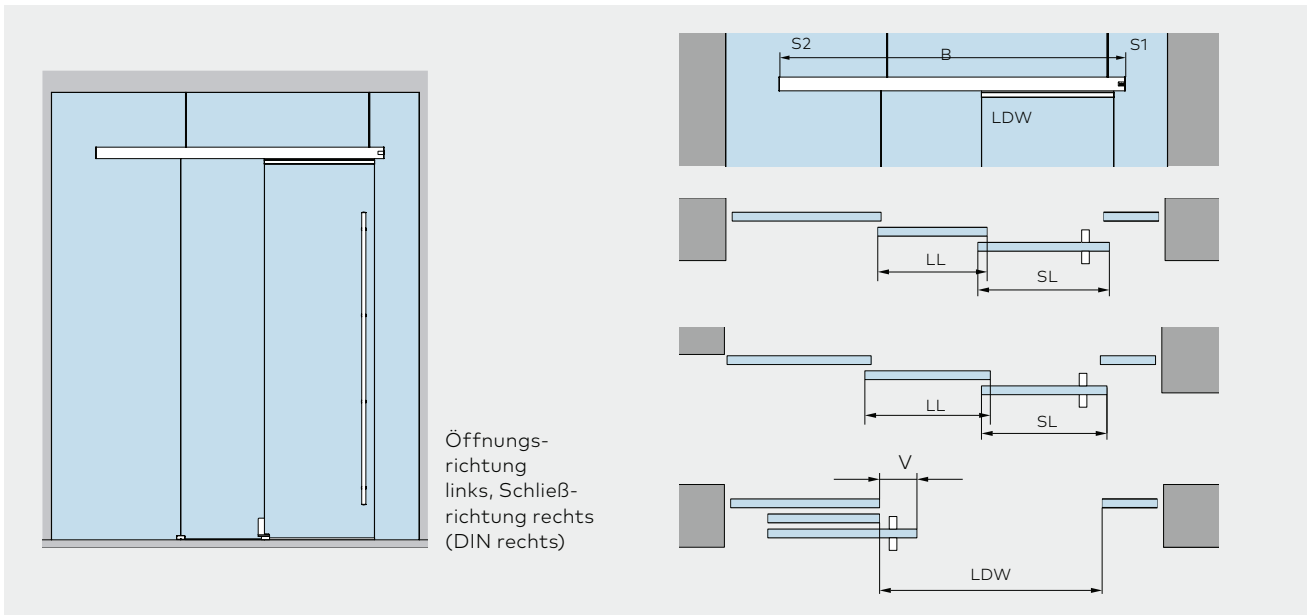

## Montage an Glas

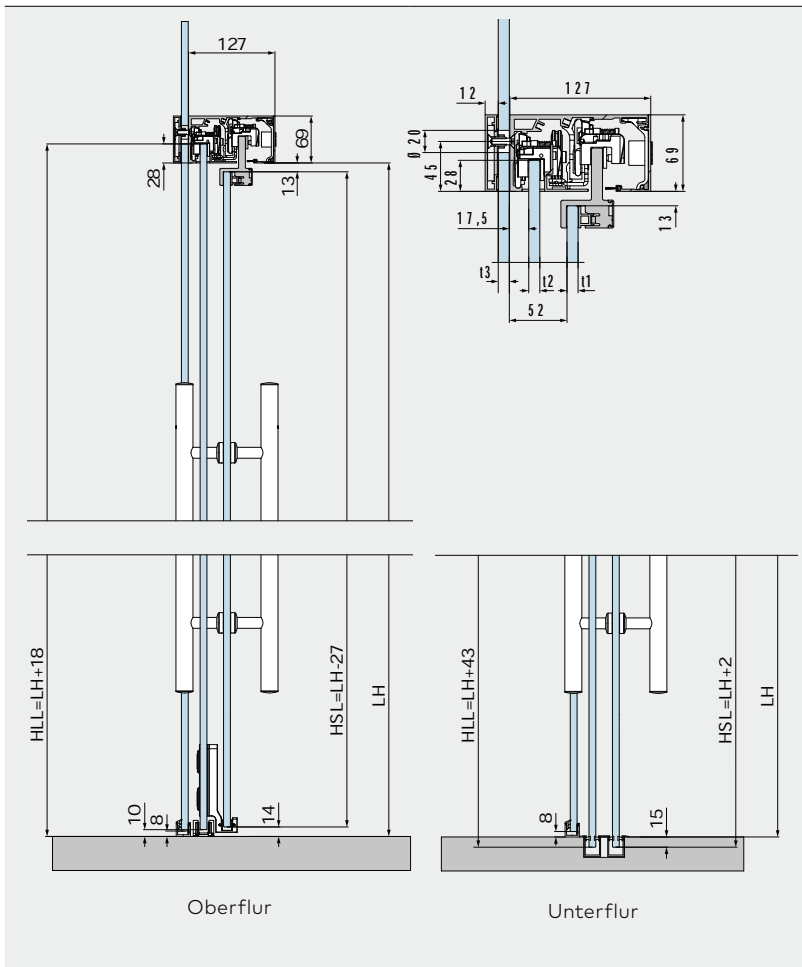

## Produktbeschreibung

Zur Installation mit zwei Flügeln und Seitenteil an einer Seite, Glasbefestigung,

8-13,5 mm Glasdicke, optional mit DORMOTION Einheit. Bei Verwendung einer DORMOTION-Einheit, empfehlen wir die Montage einer Griffstange.

### Max. Gewicht pro Türflügel

80 kg.

Min. und max. Flügelmaße siehe Seite 110.

### Berechnung der Laufschiene

#### 2 Flügel

$$B = 1,5 \times LW - V/2 + 135$$

#### 2 + 2 Flügel

$$B = 1,5 \times LW - V + 67$$

### Berechnung der Glasbreite

#### 2 Flügel

$$LL = (LW - V + 90) / 2$$

$$SL = LL + V$$

#### 2 + 2 Flügel

$$LL = (LW - 2 \times V + 114) / 4$$

$$SL = LL + V$$

### Berechnung der Glashöhe (=Oberflur)

$$HLL = LH + 18$$

$$HSL = LH - 27$$

### Berechnung der Glashöhe (=Unterflur)

$$HLL = LH + 43$$

$$HSL = LH + 2$$

Ein Berechnungstool für Glasbearbeitungen bei Anwendung MUTO an Glas finden Sie unter <https://glas-innovationen.com/products/muto>

B = Länge der Laufschiene  
HLL = Glashöhe Langsamäufer  
HSL = Glashöhe Schnelläufer  
LH = Lichte Höhe

LW = Lichte Breite  
LL = Langsamäufer  
SL = Schnelläufer  
t1 = Glasdicke Schnelläufer SL

t2 = Glasdicke Langsamäufer LL  
t3 = Glasdicke Seitenteil  
V = Überlappung unter Berücksichtigung der Griffstangenplatzierung

# Typendarstellungen Holztüren

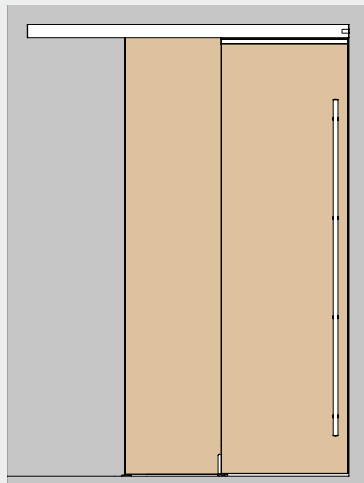

Öffnungsrichtung links, Schließrichtung rechts (DIN rechts)

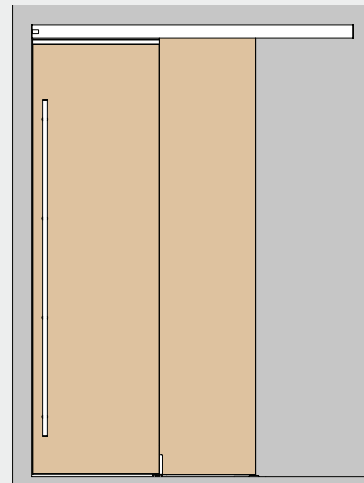

Öffnungsrichtung rechts, Schließrichtung links (DIN links)

## Wandbefestigung

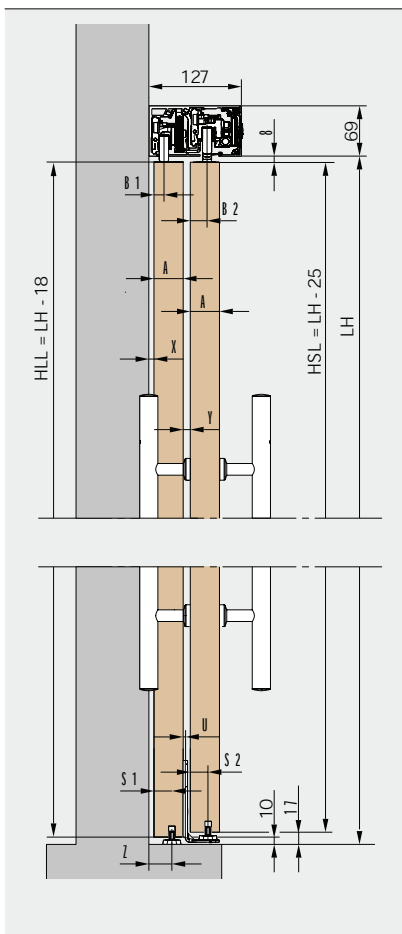

A	S1	S2	X	Y	Z	B1	B2	U
28	9,5	9,5	11	23	25	10	18	6
29	9,5	9,5	11	22	25	10	18	5
30	9,5	9,5	11	21	25	10	18	4
31	9,5	9,5	11	20	25	10	18	3
32	9,5	9,5	11	19	25	10	18	2
33	9,5	9,5	11	18	25	10	18	1
34	9,5	9,5	11	17	25	10	18	-
35	14	14	11	13	29,5	10	21,5	-
36	14	14	11	13	29,5	10	20,5	-
37	14	14	11	13	29,5	10	19,5	-
38	14	14	11	13	29,5	10	18,5	-
39	14	14	11	13	29,5	10	17,5	-
40	20	20	7	7	31,5	14	26	-
41	20	20	7	7	31,5	14	25	-
42	20	20	7	7	31,5	14	24	-
43	20	20	7	7	31,5	14	23	-
44	20	20	7	7	31,5	14	22	-
45	20	20	7	7	31,5	14	21	-
46	20	20	7	7	31,5	14	20	-
47	20	20	7	7	31,5	14	19	-
48	20	20	7	7	31,5	14	18	-
49	20	20	7	7	31,5	14	17	-
50	20	20	7	7	31,5	14	16	-

## Produktbeschreibung

Zur Installation mit zwei Holzflügeln, Glasbefestigung, Wand- oder Deckenbefestigung, für 28 - 50 mm Holz-  
elemente

Optional mit DORMOTION Einheit. Bei Verwendung einer DORMOTION-Einheit, empfehlen wir die Montage einer Griffstange.

**Max. Gewicht pro Türflügel**  
80 kg.

Min. und max. Flügelmaße  
siehe Seite 110.

**Berechnung der Laufschielenlänge**  
vgl. Glasberechnungen

**Berechnung der Türbreite**  
vgl. Glasberechnungen

**Berechnung der Türhöhe**  
HLL = LH - 18  
HSL = LH - 25

Holztür im oberen Bereich aus 100 mm Vollholz für Anbindung an Holzadapter

LH = Lichte Höhe  
HLL = Türhöhe langsam bewegender Flügel  
HSL = Türhöhe schnell bewegender Flügel

# Glastür-Sets, mit mitfahrender Bodenführung

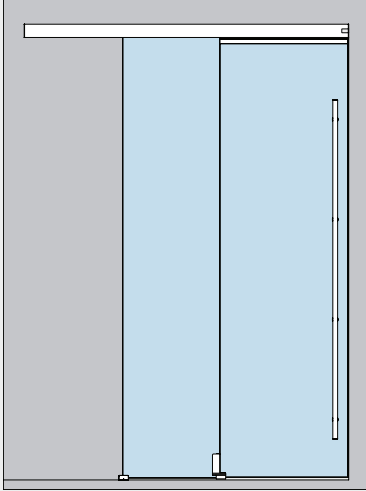
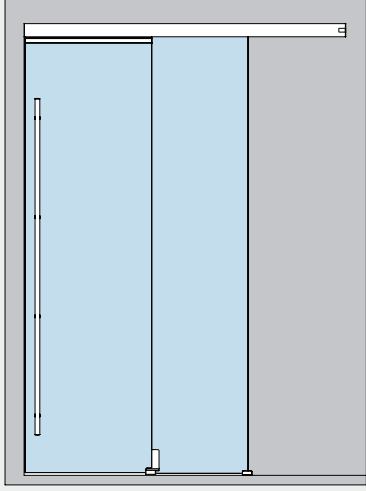
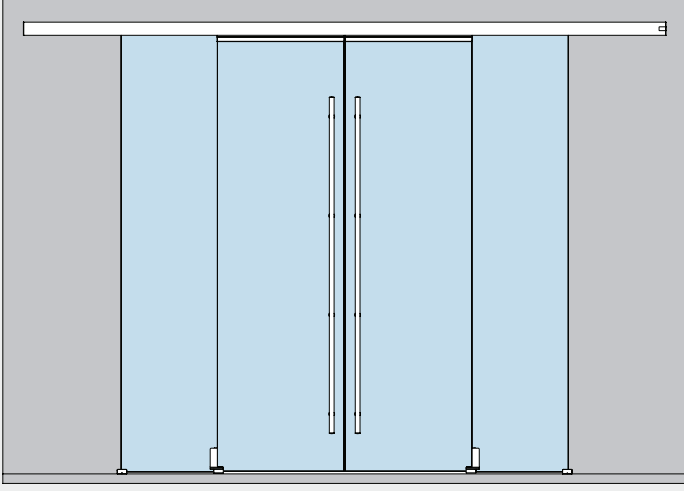
Wandbefestigung	Produktbeschreibung	Art.-Nr.
	<p><b>MUTO Premium Telescopic 80</b></p> <p><b>Set 1</b> für Wandinstallation, mit mitfahrender Bodenführung, 2 Flügel (links)</p> <p>Inkl. Laufschienenprofil, Deckprofil und Bürsten</p> <p>Komplettes Zubehör für 8 – 13,5 mm Glasdicke, max. 80 kg</p> <p>Vorgerichtet für Option DORMOTION</p>	36.701
	<p><b>MUTO Premium Telescopic 80</b></p> <p><b>Set 2</b> für Wandinstallation, mit mitfahrender Bodenführung, 2 Flügel (rechts)</p> <p>Inkl. Laufschienenprofil, Deckprofil und Bürsten</p> <p>Komplettes Zubehör für 8 – 13,5 mm Glasdicke, max. 80 kg</p> <p>Vorgerichtet für Option DORMOTION</p>	36.702
	<p><b>MUTO Premium Telescopic 80</b></p> <p><b>Set 3</b> für Wandinstallation, mit mitfahrender Bodenführung, 4 Flügel (2 links / 2 rechts)</p> <p>Inkl. Laufschienenprofil, Deckprofil und Bürsten</p> <p>Komplettes Zubehör für 8 – 13,5 mm Glasdicke, max. 80 kg</p> <p>Vorgerichtet für Option DORMOTION</p>	36.709

Bei Bestellung bitte das Bestellblatt vollständig ausfüllen.

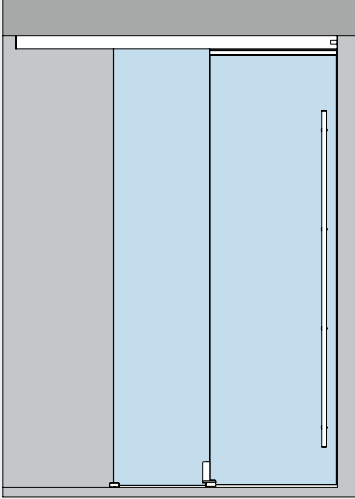
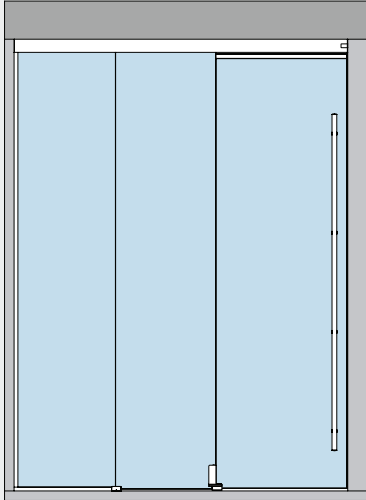
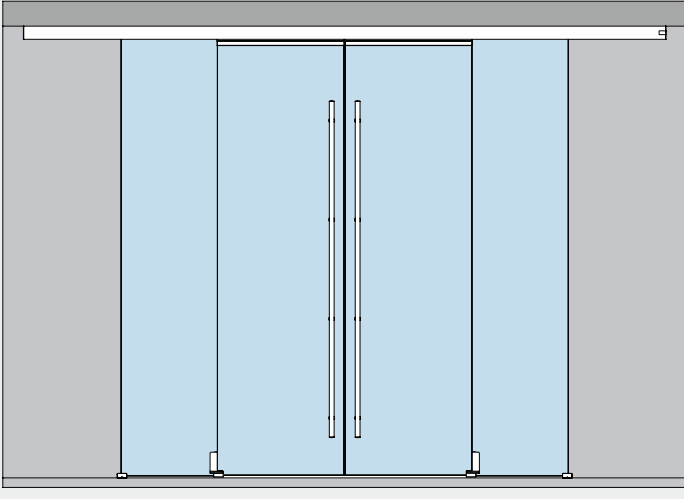

Deckenbefestigung	Produktbeschreibung	Art.-Nr.
	<p><b>MUTO Premium Telescopic 80</b></p> <p><b>Set 4</b> für Deckeninstallation, mit mitfahrender Bodenführung, 2 Flügel (links)</p> <p>Inkl. Laufschieneprofil, Deckprofil und Bürsten</p> <p>Komplettes Zubehör für 8 – 13,5 mm Glasdicke, max. 80 kg</p> <p>Vorgerichtet für Option DORMOTION</p>	36.703
	<p><b>MUTO Premium Telescopic 80</b></p> <p><b>Set 5</b> für Deckeninstallation, mit mitfahrender Bodenführung, 2 Flügel (links) plus Seitenteil</p> <p>Inkl. Laufschieneprofil, Deckprofil, Seitenteilprofil und Bürsten</p> <p>Komplettes Zubehör für 8 – 13,5 mm Glasdicke, max. 80 kg</p> <p>Vorgerichtet für Option DORMOTION</p>	36.704
	<p><b>MUTO Premium Telescopic 80</b></p> <p><b>Set 6</b> für Deckeninstallation, mit mitfahrender Bodenführung, 4 Flügel (2 links / 2 rechts)</p> <p>Inkl. Laufschieneprofil, Deckprofil, Seitenteilprofil und Bürsten</p> <p>Komplettes Zubehör für 8 – 13,5 mm Glasdicke, max. 80 kg</p> <p>Vorgerichtet für Option DORMOTION</p>	36.710

Bei Bestellung bitte das Bestellblatt vollständig ausfüllen.

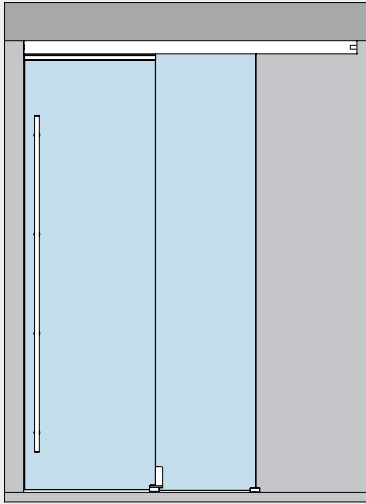
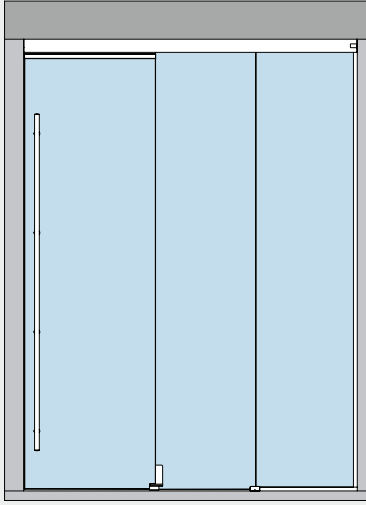
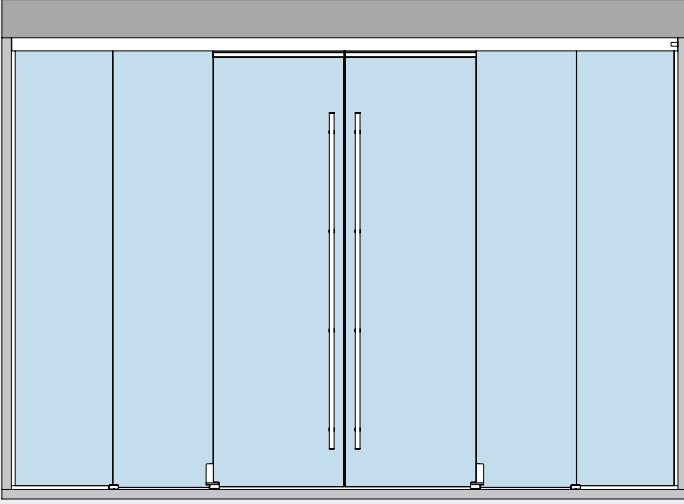
Deckenbefestigung	Produktbeschreibung	Art.-Nr.
	<p><b>MUTO Premium Telescopic 80</b></p> <p><b>Set 7</b> für Deckeninstallation, mit mitfahrender Bodenführung, 2 Flügel (rechts)</p> <p>Inkl. Laufschienenprofil, Deckprofil und Bürsten</p> <p>Komplettes Zubehör für 8 – 13,5 mm Glasdicke, max. 80 kg</p> <p>Vorgerichtet für Option DORMOTION</p>	36.705
	<p><b>MUTO Premium Telescopic 80</b></p> <p><b>Set 8</b> für Deckeninstallation, mit mitfahrender Bodenführung, 2 Flügel (rechts) plus Seitenteil</p> <p>Inkl. Laufschienenprofil, Deckprofil, Seitenteilprofil und Bürsten</p> <p>Komplettes Zubehör für 8 – 13,5 mm Glasdicke, max. 80 kg</p> <p>Vorgerichtet für Option DORMOTION</p>	36.706
	<p><b>MUTO Premium Telescopic 80</b></p> <p><b>Set 9</b> für Deckeninstallation, mit mitfahrender Bodenführung, 4 Flügel (2 links / 2 rechts) plus Seitenteil</p> <p>Inkl. Laufschienenprofil, Deckprofil, Seitenteilprofil und Bürsten</p> <p>Komplettes Zubehör für 8 – 13,5 mm Glasdicke, max. 80 kg</p> <p>Vorgerichtet für Option DORMOTION</p>	36.711

Bei Bestellung bitte das Bestellblatt vollständig ausfüllen.

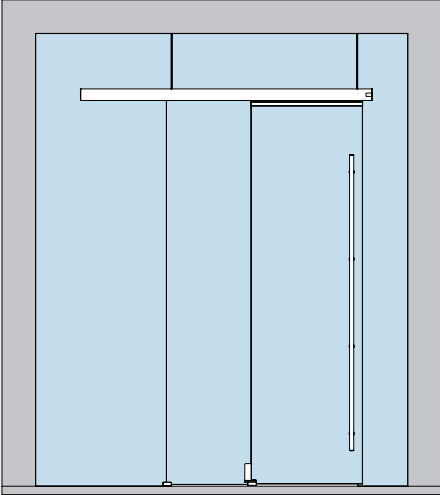
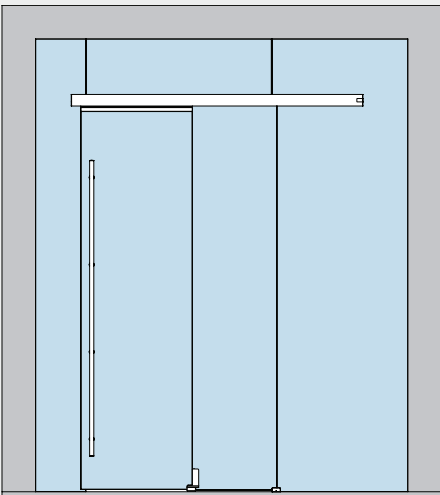
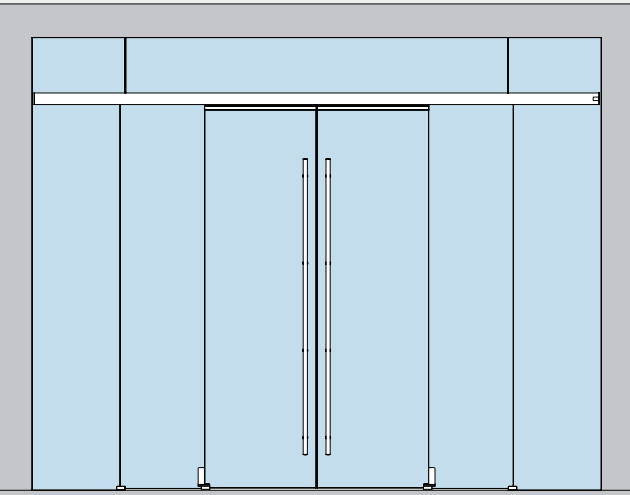
Glasbefestigung	Produktbeschreibung	Art.-Nr.
	<p><b>MUTO Premium Telescopic 80</b></p> <p><b>Set 10</b> für Glasinstallation, mit mitfahrender Bodenführung, 2 Flügel (links)</p> <p>Inkl. Laufschieneprofil, Deckprofil und Bürsten</p> <p>Komplettes Zubehör für 8 – 13,5 mm Glasdicke, max. 80 kg</p> <p>Vorgerichtet für Option DORMOTION</p>	36.707
	<p><b>MUTO Premium Telescopic 80</b></p> <p><b>Set 11</b> für Glasinstallation, mit mitfahrender Bodenführung, 2 Flügel (rechts)</p> <p>Inkl. Laufschieneprofil, Deck- und Gegenprofil und Bürsten</p> <p>Komplettes Zubehör für 8 – 13,5 mm Glasdicke, max. 80 kg</p> <p>Vorgerichtet für Option DORMOTION</p>	36.708
	<p><b>MUTO Premium Telescopic 80</b></p> <p><b>Set 12</b> für Glasinstallation, mit mitfahrender Bodenführung, 4 Flügel (2 links / 2 rechts)</p> <p>Inkl. Laufschieneprofil, Deck- und Gegenprofil und Bürsten</p> <p>Komplettes Zubehör für 8 – 13,5 mm Glasdicke, max. 80 kg</p> <p>Vorgerichtet für Option DORMOTION</p>	36.712

Bei Bestellung bitte das Bestellblatt vollständig ausfüllen.

# Glastür-Sets, mit Unterflur-Bodenführungsprofil

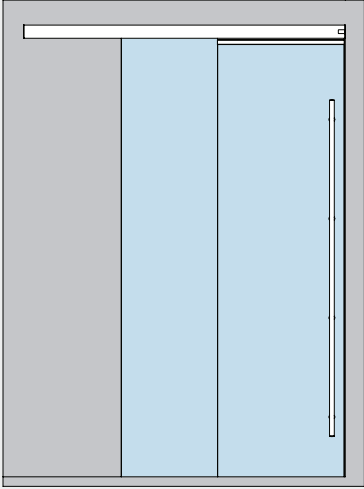
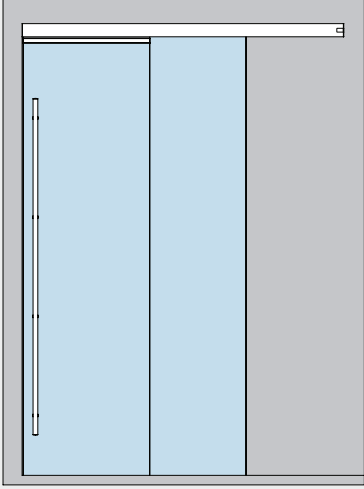
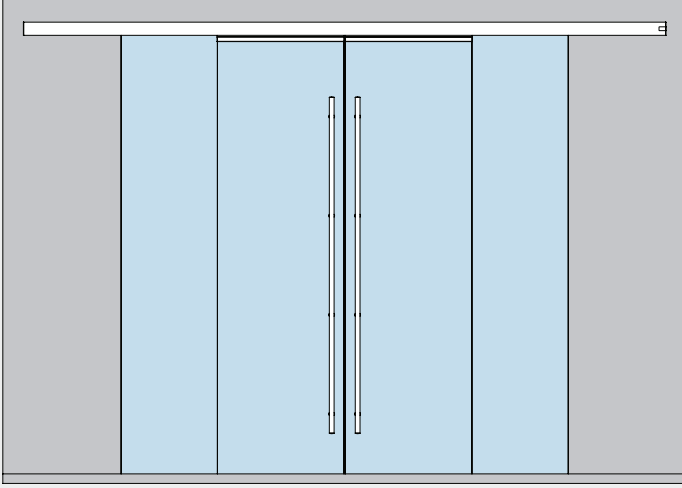
Wandbefestigung	Produktbeschreibung	Art.-Nr.
	<p><b>MUTO Premium Telescopic 80</b></p> <p><b>Set 13</b> für Wandinstallation, mit Unterflur-Bodenführungsprofil, 2 Flügel (links)</p> <p>Inkl. Laufschienenprofil, Deckprofil und Bürsten</p> <p>Komplettes Zubehör für 8 – 13,5 mm Glasdicke, max. 80 kg</p> <p>Vorgerichtet für Option DORMOTION</p>	36.713
	<p><b>MUTO Premium Telescopic 80</b></p> <p><b>Set 14</b> für Wandinstallation, mit Unterflur-Bodenführungsprofil, 2 Flügel (rechts)</p> <p>Inkl. Laufschienenprofil, Deckprofil und Bürsten</p> <p>Komplettes Zubehör für 8 – 13,5 mm Glasdicke, max. 80 kg</p> <p>Vorgerichtet für Option DORMOTION</p>	36.714
	<p><b>MUTO Premium Telescopic 80</b></p> <p><b>Set 15</b> für Wandinstallation, mit Unterflur-Bodenführungsprofil, 4 Flügel (2 links / 2 rechts)</p> <p>Inkl. Laufschienenprofil, Deckprofil und Bürsten</p> <p>Komplettes Zubehör für 8 – 13,5 mm Glasdicke, max. 80 kg</p> <p>Vorgerichtet für Option DORMOTION</p>	36.721

Bei Bestellung bitte das Bestellblatt vollständig ausfüllen.

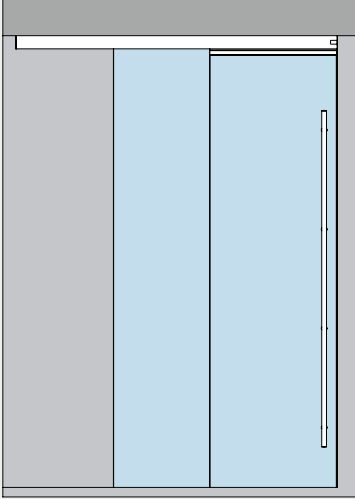
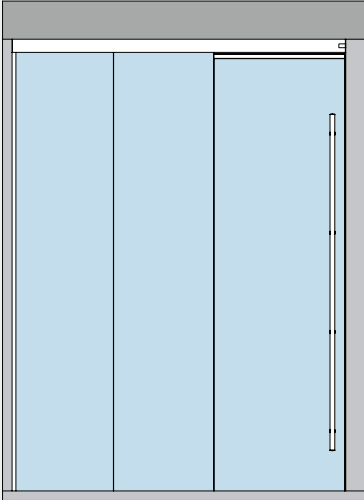
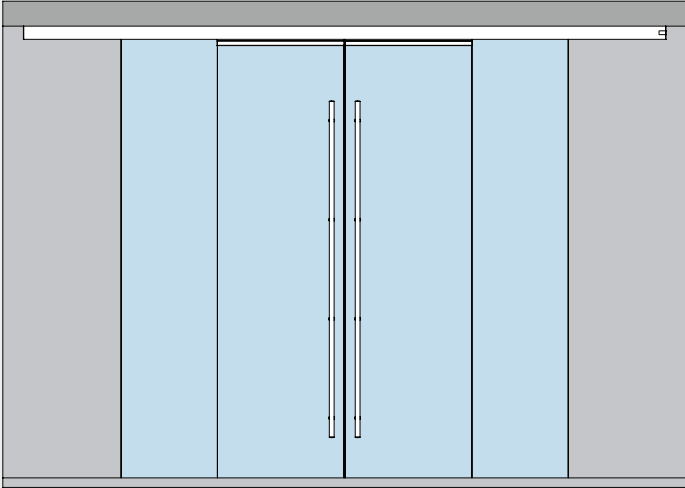
Deckenbefestigung	Produktbeschreibung	Art.-Nr.
	<p><b>MUTO Premium Telescopic 80</b></p> <p><b>Set 16</b> für Deckeninstallation, mit Unterflur-Bodenführungsprofil, 2 Flügel (links)</p> <p>Inkl. Laufschiennenprofil, Deckprofil und Bürsten</p> <p>Komplettes Zubehör für 8 – 13,5 mm Glasdicke, max. 80 kg</p> <p>Vorgerichtet für Option DORMOTION</p>	36.715
	<p><b>MUTO Premium Telescopic 80</b></p> <p><b>Set 17</b> für Deckeninstallation, mit Unterflur-Bodenführungsprofil, 2 Flügel (links) plus Seitenteil</p> <p>Inkl. Laufschiennenprofil, Deckprofil, Seitenteilprofil und Bürsten</p> <p>Komplettes Zubehör für 8 – 13,5 mm Glasdicke, max. 80 kg</p> <p>Vorgerichtet für Option DORMOTION</p>	36.716
	<p><b>MUTO Premium Telescopic 80</b></p> <p><b>Set 18</b> für Deckeninstallation, mit Unterflur-Bodenführungsprofil, 4 Flügel (2 links / 2 rechts)</p> <p>Inkl. Laufschiennenprofil, Deckprofil und Bürsten</p> <p>Komplettes Zubehör für 8 – 13,5 mm Glasdicke, max. 80 kg</p> <p>Vorgerichtet für Option DORMOTION</p>	36.722

Bei Bestellung bitte das Bestellblatt vollständig ausfüllen.

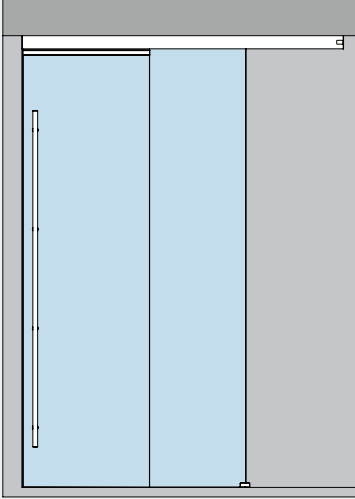
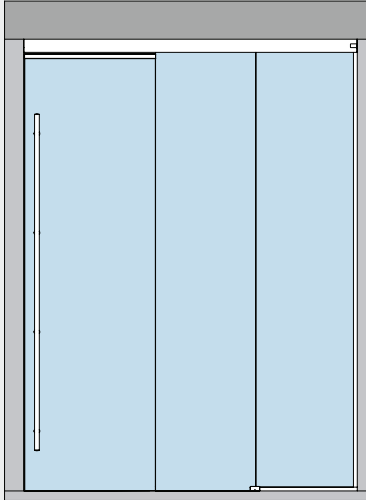
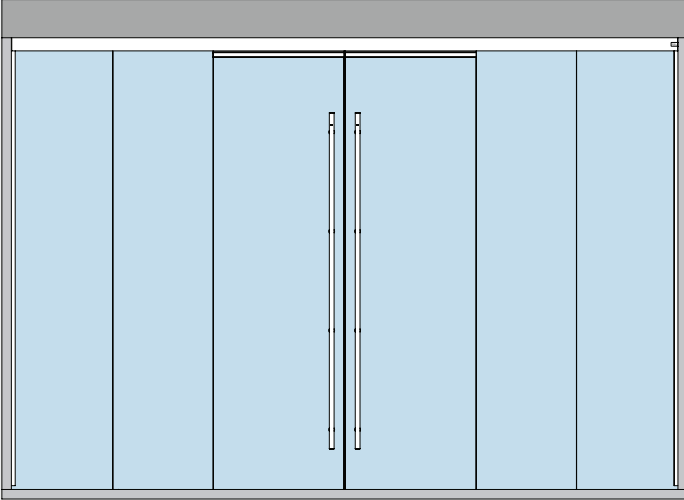
Deckenbefestigung	Produktbeschreibung	Art.-Nr.
	<p><b>MUTO Premium Telescopic 80</b></p> <p><b>Set 19</b> für Deckeninstallation, mit Unterflur-Bodenführungsprofil, 2 Flügel (links)</p> <p>Inkl. Laufschienenprofil, Deckprofil und Bürsten</p> <p>Komplettes Zubehör für 8 – 13,5 mm Glasdicke, max. 80 kg</p> <p>Vorgerichtet für Option DORMOTION</p>	36.717
	<p><b>MUTO Premium Telescopic 80</b></p> <p><b>Set 20</b> für Deckeninstallation, mit Unterflur-Bodenführungsprofil, 2 Flügel (rechts) plus Seitenteil</p> <p>Inkl. Laufschienenprofil, Deckprofil, Seitenteilprofil und Bürsten</p> <p>Komplettes Zubehör für 8 – 13,5 mm Glasdicke, max. 80 kg</p> <p>Vorgerichtet für Option DORMOTION</p>	36.718
	<p><b>MUTO Premium Telescopic 80</b></p> <p><b>Set 21</b> für Deckeninstallation, mit Unterflur-Bodenführungsprofil, 4 Flügel (2 links / 2 rechts) plus Seitenteil</p> <p>Inkl. Laufschienenprofil, Deckprofil, Seitenteilprofilen und Bürsten</p> <p>Komplettes Zubehör für 8 – 13,5 mm Glasdicke, max. 80 kg</p> <p>Vorgerichtet für Option DORMOTION</p>	36.723

Bei Bestellung bitte das Bestellblatt vollständig ausfüllen.

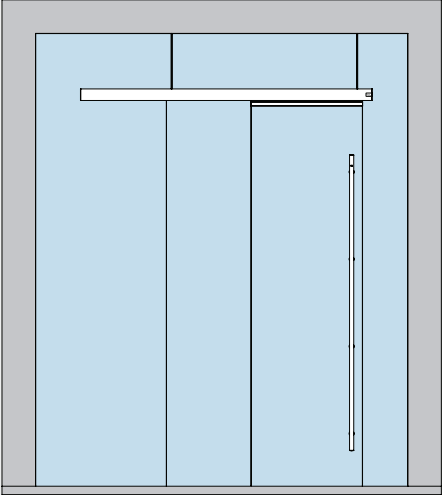
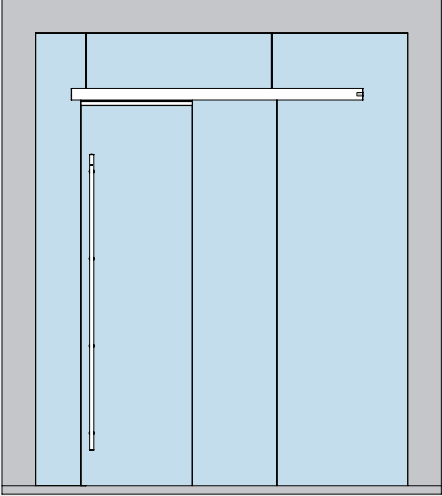
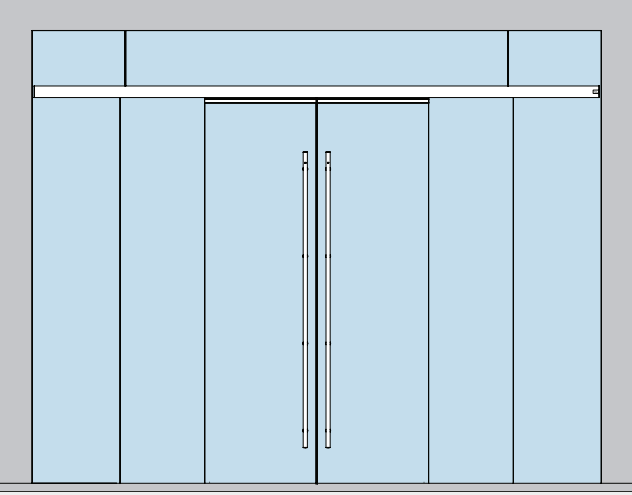
Glasbefestigung	Produktbeschreibung	Art.-Nr.
	<p><b>MUTO Premium Telescopic 80</b></p> <p><b>Set 22</b> für Glasinstallation, mit Unterflur-Bodenführungsprofil, 2 Flügel (links)</p> <p>Inkl. Laufschieneprofil, Deck- und Gegenprofil und Bürsten</p> <p>Komplettes Zubehör für 8 – 13,5 mm Glasdicke, max. 80 kg</p> <p>Vorgerichtet für Option DORMOTION</p>	36.719
	<p><b>MUTO Premium Telescopic 80</b></p> <p><b>Set 23</b> für Glasinstallation, mit Unterflur-Bodenführungsprofil, 2 Flügel (rechts)</p> <p>Inkl. Laufschieneprofil, Deck- und Gegenprofil und Bürsten</p> <p>Komplettes Zubehör für 8 – 13,5 mm Glasdicke, max. 80 kg</p> <p>Vorgerichtet für Option DORMOTION</p>	36.720
	<p><b>MUTO Premium Telescopic 80</b></p> <p><b>Set 24</b> für Glasinstallation, mit Unterflur-Bodenführungsprofil, 4 Flügel (2 links / 2 rechts)</p> <p>Inkl. Laufschieneprofil, Deck- und Gegenprofil und Bürsten</p> <p>Komplettes Zubehör für 8 – 13,5 mm Glasdicke, max. 80 kg</p> <p>Vorgerichtet für Option DORMOTION</p>	36.724

Bei Bestellung bitte das Bestellblatt vollständig ausfüllen.

# Holztür-Sets, mit mitfahrender Bodenführung

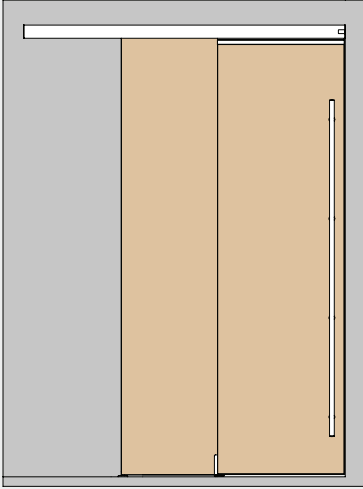
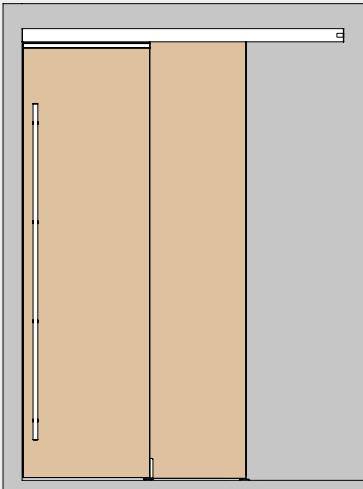
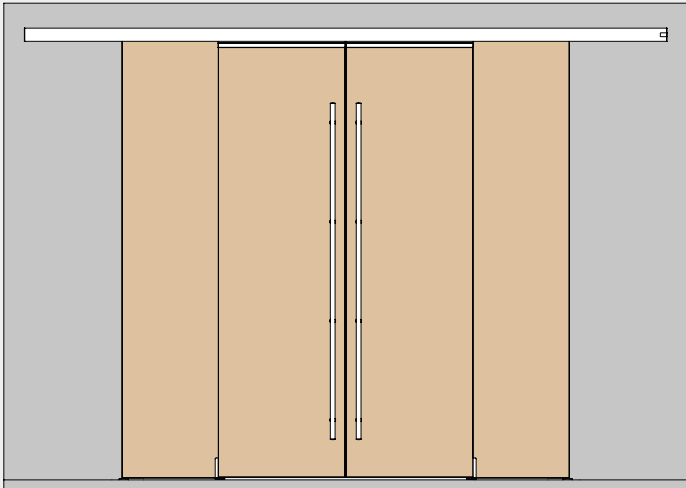
Wandbefestigung	Produktbeschreibung	Art.-Nr.
	<p><b>MUTO Premium Telescopic 80</b></p> <p><b>Set 25</b> für Wandinstallation, mit mitfahrender Bodenführung, 2 Flügel (links)</p> <p>Inkl. Laufschienenprofil, Deckprofil und Bürsten</p> <p>Für 28 – 50 mm Holzelemente, max. 80 kg</p> <p>Vorgerichtet für Option DORMOTION</p>	36.725
	<p><b>Set 25.1</b> dto., für Wandinstallation im Sturz bzw. bei 90° Wandanschluss in Schließrichtung</p>	36.792
	<p><b>MUTO Premium Telescopic 80</b></p> <p><b>Set 26</b> für Wandinstallation, mit mitfahrender Bodenführung, 2 Flügel (rechts)</p> <p>Inkl. Laufschienenprofil, Deckprofil und Bürsten</p> <p>Für 28 – 50 mm Holzelemente, max. 80 kg</p> <p>Vorgerichtet für Option DORMOTION</p>	36.726
	<p><b>Set 26.1</b> dto., für Wandmontage im Sturz bzw. bei 90° Wandanschluss in Schließrichtung</p>	36.793
	<p><b>MUTO Premium Telescopic 80</b></p> <p><b>Set 27</b> für Wandinstallation, mit mitfahrender Bodenführung, 4 Flügel (2 links / 2 rechts)</p> <p>Inkl. Laufschienenprofil, Deckprofil und Bürsten</p> <p>Für 28 – 50 mm Holzelemente, max. 80 kg</p> <p>Vorgerichtet für Option DORMOTION</p>	36.733

Bei Bestellung bitte das Bestellblatt vollständig ausfüllen.

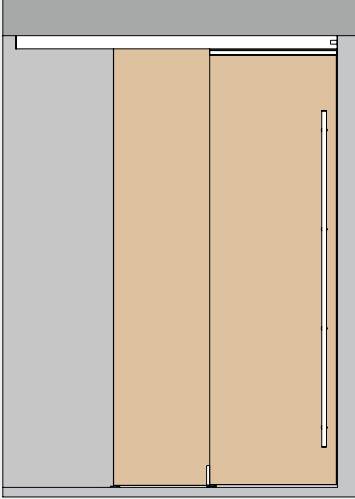
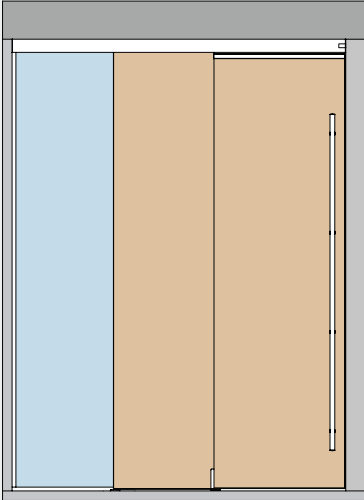
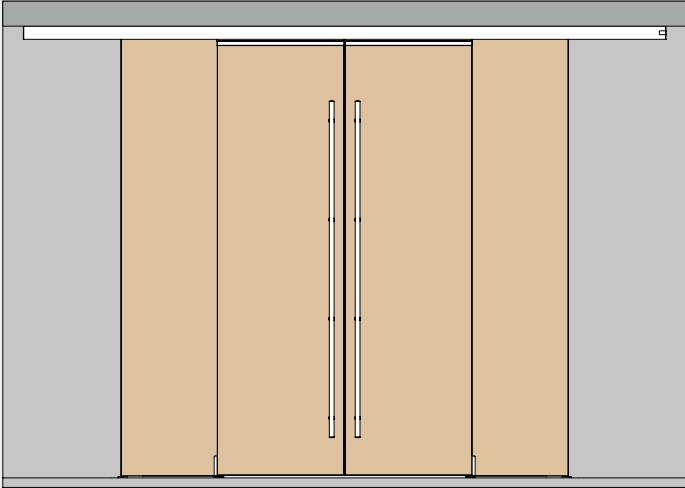

Deckenbefestigung	Produktbeschreibung	Art.-Nr.
	<p><b>MUTO Premium Telescopic 80</b></p> <p><b>Set 28</b> für Deckeninstallation, mit mitfahrender Bodenführung, 2 Flügel (links)</p> <p>Inkl. Laufschienenprofil, Deckprofil und Bürsten</p> <p>Für 28 – 50 mm Holzelemente, max. 80 kg</p> <p>Vorgerichtet für Option DORMOTION</p>	36.727
	<p><b>MUTO Premium Telescopic 80</b></p> <p><b>Set 29</b> für Deckeninstallation, mit mitfahrender Bodenführung, 2 Flügel (links) plus Seitenteil (Glas)</p> <p>Inkl. Laufschienenprofil, Deckprofil, Seitenteilprofil und Bürsten</p> <p>Für 28 – 50 mm Holzelemente, max. 80 kg</p> <p>Vorgerichtet für Option DORMOTION</p>	36.728
	<p><b>MUTO Premium Telescopic 80</b></p> <p><b>Set 30</b> für Deckeninstallation, mit mitfahrender Bodenführung, 4 Flügel (2 links / 2 rechts)</p> <p>Inkl. Laufschienenprofil, Deckprofil und Bürsten</p> <p>Für 28 – 50 mm Holzelemente, max. 80 kg</p> <p>Vorgerichtet für Option DORMOTION</p>	36.734

Bei Bestellung bitte das Bestellblatt vollständig ausfüllen.

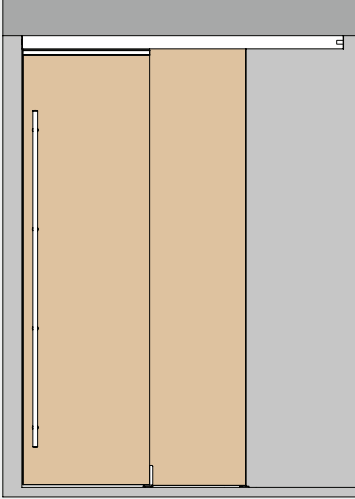
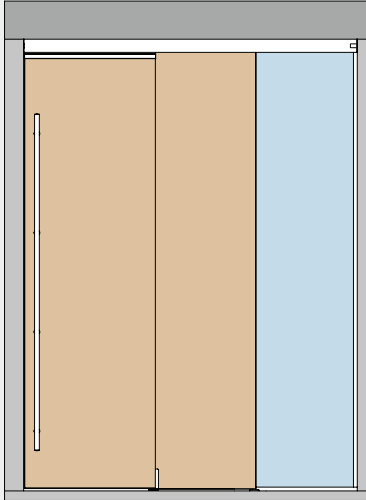
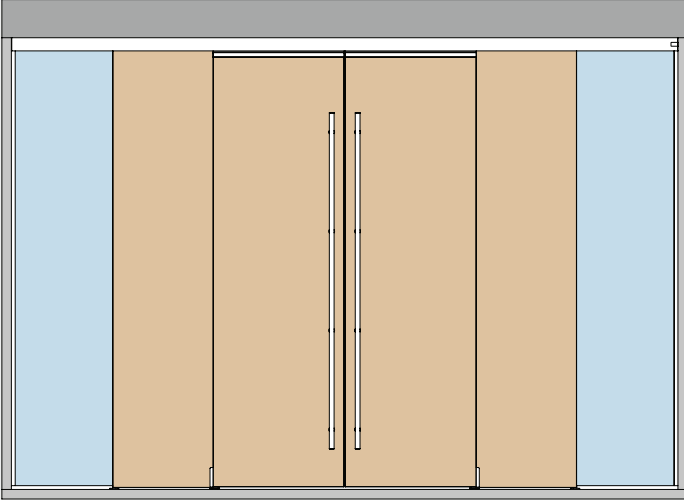
Deckenbefestigung	Produktbeschreibung	Art.-Nr.
	<p><b>MUTO Premium Telescopic 80</b></p> <p><b>Set 31</b> für Deckeninstallation, mit mitfahrender Bodenführung, 2 Flügel (rechts) plus Seitenteil</p> <p>Inkl. Laufschienenprofil, Deckprofil und Bürsten</p> <p>Für 28 - 50 mm Holzelemente, max. 80 kg</p> <p>Vorgerichtet für Option DORMOTION</p>	36.729
	<p><b>MUTO Premium Telescopic 80</b></p> <p><b>Set 32</b> für Deckeninstallation, mit mitfahrender Bodenführung, 2 Flügel (rechts) plus Seitenteil (Glas)</p> <p>Inkl. Laufschienenprofil, Deckprofil, Seitenteilprofil und Bürsten</p> <p>Für 28 - 50 mm Holzelemente, max. 80 kg</p> <p>Vorgerichtet für Option DORMOTION</p>	36.730
	<p><b>MUTO Premium Telescopic 80</b></p> <p><b>Set 33</b> für Deckeninstallation, mit mitfahrender Bodenführung, 4 Flügel (2 links / 2 rechts)</p> <p>Inkl. Laufschienenprofil, Deckprofil, Seitenteilprofil und Bürsten</p> <p>Für 28 - 50 mm Holzelemente, max. 80 kg</p> <p>Vorgerichtet für Option DORMOTION</p>	36.735

Bei Bestellung bitte das Bestellblatt vollständig ausfüllen.

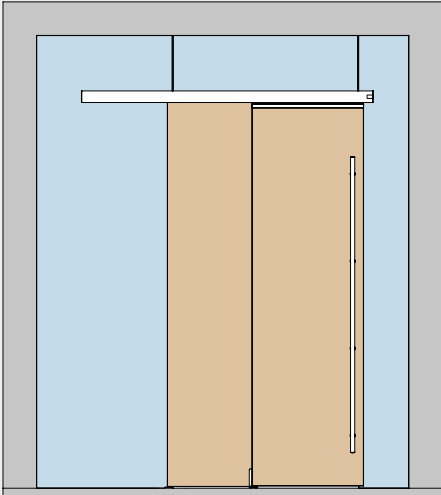
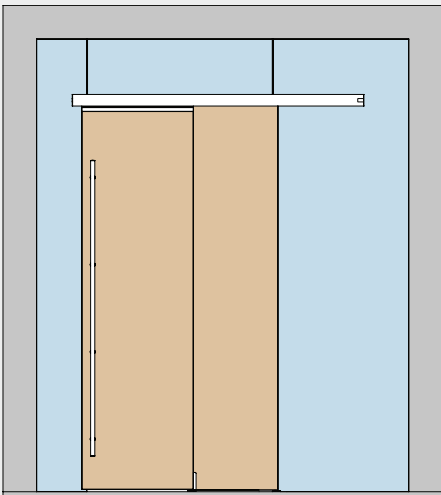
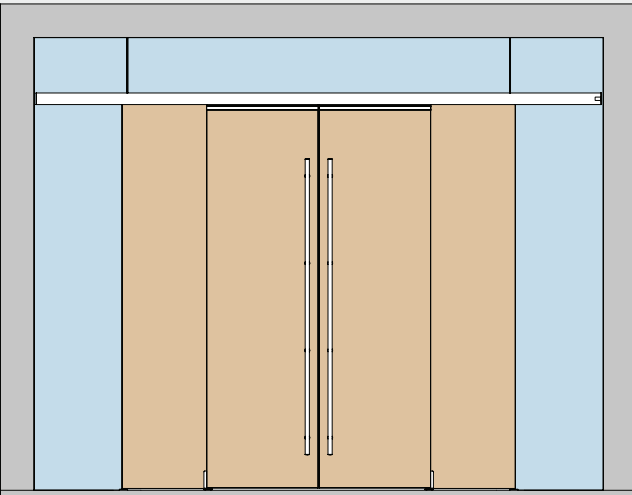
Glasbefestigung	Produktbeschreibung	Art.-Nr.
	<p><b>MUTO Premium Telescopic 80</b></p> <p><b>Set 34</b> für Glasinstallation, mit mitfahrender Bodenführung, 2 Flügel (links)</p> <p>Inkl. Laufschieneprofil, Deck- und Gegenprofil und Bürsten</p> <p>Für 28 – 50 mm Holzelemente, max. 80 kg</p> <p>Vorgerichtet für Option DORMOTION</p>	<b>36.731</b>
	<p><b>MUTO Premium Telescopic 80</b></p> <p><b>Set 35</b> für Glasinstallation, mit mitfahrender Bodenführung, 2 Flügel (rechts)</p> <p>Inkl. Laufschieneprofil, Deck- und Gegenprofil und Bürsten</p> <p>Für 28 – 50 mm Holzelemente, max. 80 kg</p> <p>Vorgerichtet für Option DORMOTION</p>	<b>36.732</b>
	<p><b>MUTO Premium Telescopic 80</b></p> <p><b>Set 36</b> für Glasinstallation, mit mitfahrender Bodenführung, 4 Flügel (2 links / 2 rechts)</p> <p>Inkl. Laufschieneprofil, Deck- und Gegenprofil und Bürsten</p> <p>Für 28 – 50 mm Holzelemente, max. 80 kg</p> <p>Vorgerichtet für Option DORMOTION</p>	<b>36.736</b>

Bei Bestellung bitte das Bestellblatt vollständig ausfüllen.

# Einzelkomponenten

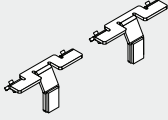
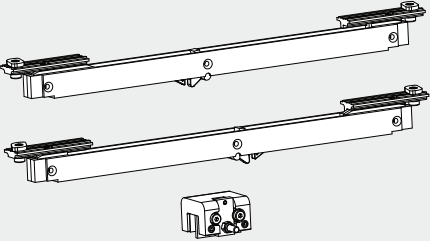
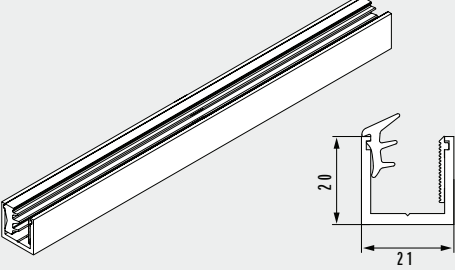
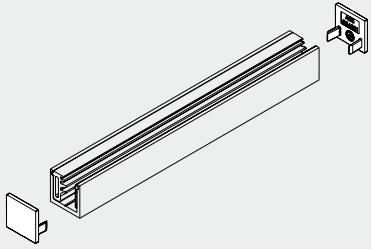
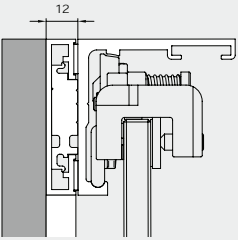
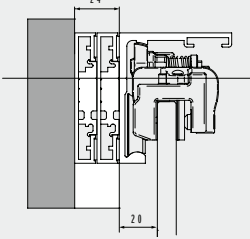
Deckenbefestigung	Produktbeschreibung	Art.-Nr.
	<b>MUTO Abstandshalter (2 Stück)</b> für die Montage zwischen 2 Wänden	36.890
	<b>MUTO Comfort Teleskop</b> DORMOTION 80 Einheit inkl. Starter	36.786
	<b>MUTO Bodenprofil</b> Bodenprofil zur Seitenteilbefestigung, komplett mit allen Dichtungen, Profil für 8 - 13,5 mm Glas  Lagerlänge 6.000 mm	36.810
	<b>MUTO Stirnabdeckungen (2 Stück)</b> Endkappen Set für Bodenprofil - Seitenteilbefestigung	36.812
	<b>MUTO Premium - Zargenunterfütterungsset</b> 12 mm, für die Montage oberhalb einer existierenden Zarge, zur Überbrückung der Zargendicke, Fixlänge	36.870
	<b>MUTO Premium - Zargenunterfütterungsset</b> 24 mm, für die Montage oberhalb einer existierenden Zarge, zur Überbrückung der Zargendicke, Fixlänge	36.871

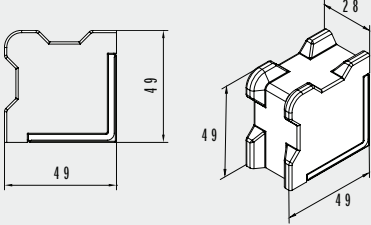
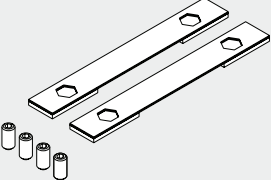
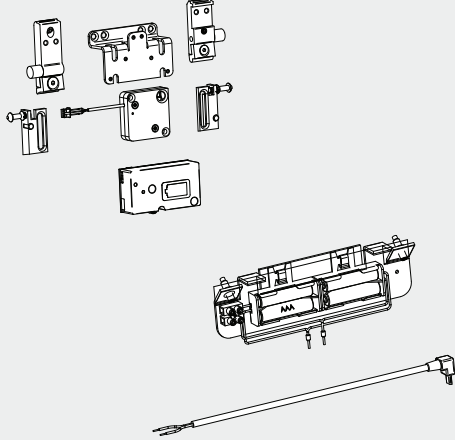
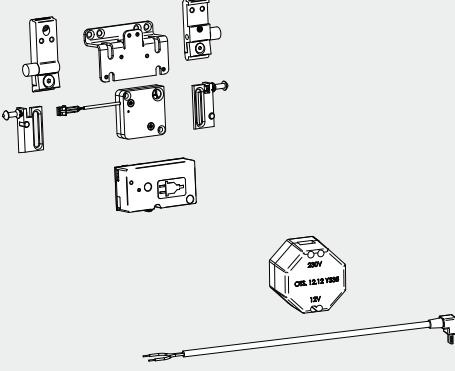
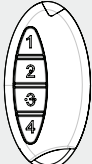
Deckenbefestigung	Produktbeschreibung	Art.-Nr.
	<p><b>MUTO Comfort Bodenstopp</b> Individuell einsetzbar für alle Optionen (Glas oder Holzelemente)</p>	36.851
	<p><b>MUTO Premium XL 80/150 VSG-Set</b> Zubehör Set zur Verwendung von VSG für ein Paar Klemmschienen</p>	36.468
	<p><b>MUTO Integrierte Verriegelung Batterie</b> für Comfort L, Premium XL, Premium Self-Closing und Premium Telescopic (kein Sicherheitsverschluss) <b>Bestehend aus:</b> 1 Empfängereinheit 1 Haltewinkel für Verriegelung 1 Verriegelung 1 Stopper XL 4 Batterien (Energizer L92 Ultimate Lithium: AAA1,5V) 1 Batterieträger <b>Achtung:</b> Nicht geeignet für Synchro Version.</p>	36.859
	<p><b>MUTO integrierte Verriegelung Trafo</b> für Comfort L, Premium XL, Premium Self-Closing und Premium Telescopic (kein Sicherheitsverschluss) <b>Bestehend aus:</b> 1 Empfängereinheit 1 Haltewinkel für Verriegelung 1 Verriegelung 1 Stopper XL Trafo, geeignet für Unterputzdose <b>Achtung:</b> Nicht geeignet für Synchro Version.</p>	36.886
	<p><b>MUTO Funkfernbedienung</b> für Comfort L, Premium XL und Self-Closing, 1 Funkfernbedienung 1 Batterie</p>	36.885
		36.848

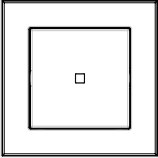
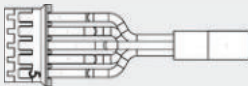
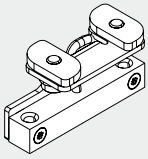
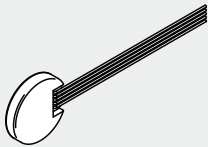
	Produktbeschreibung	Art.-Nr.
	<p><b>MUTO Wandtaster mit Funksender</b> für Comfort L, Premium XL und Self-Closing,</p> <p>1 Wandtaster 1 Batterie</p>	<p><b>36.849</b></p>
	<p><b>MUTO Zubehör Verriegelungseinheit</b> für Comfort L, Premium XL und Self-Closing, 1 Kabel-Set für die optionale Nutzung des in der Verriegelungseinheit integrierten Statusindikators</p>	<p><b>36.855</b></p>
	<p><b>MUTO Statusindikator-Set</b> für Comfort L und Premium XL</p> <p><b>Bestehend aus:</b> 1 Sensor 1 Empfänger 1 Kabel</p>	<p><b>36.840</b></p>
	<p><b>BRC-T (Einbausender)</b> DORMA-GLAS bidirektionaler Funk-Einbausender BRC-T, batteriebetrieben, zum Einbau in einen Taster mit tiefer Unterputz-Dose zur Verwendung eines bauseitigen Tasters.</p>	<p><b>29301003</b></p>