



## Portavant M 50 / Portavant M 80 (Glasschiebetüren)

Die neuen Portavant-Beschläge mit beidseitiger Dämpfung bis 50 kg bzw. 80 kg



Übersicht Einbausituationen Portavant M 50 / Portavant M 80

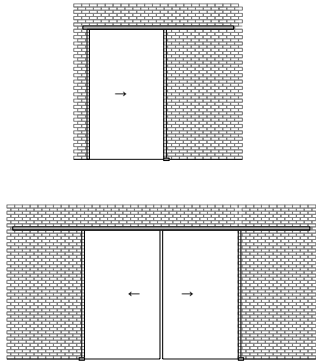
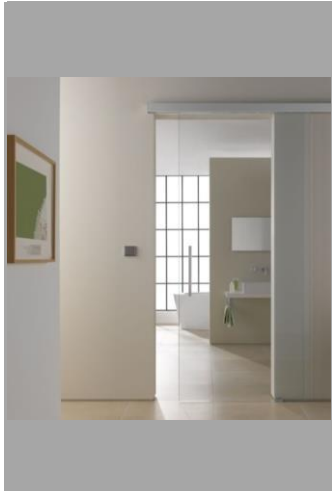

Wandmontage



Seiten 3 bis 6

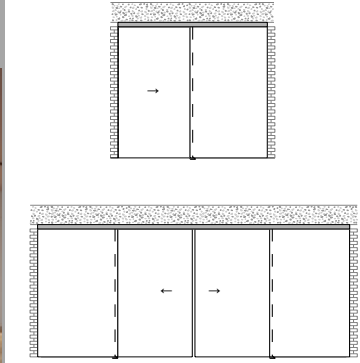
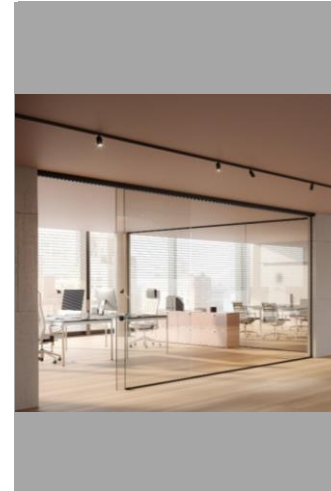

Deckenmontage mit Festflügel



Seiten 11 bis 14

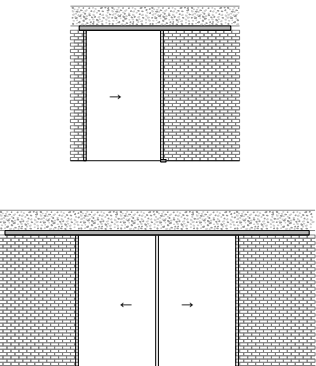

Deckenmontage



Seiten 7 bis 10

### Berechnung Glasbreite und Profillänge

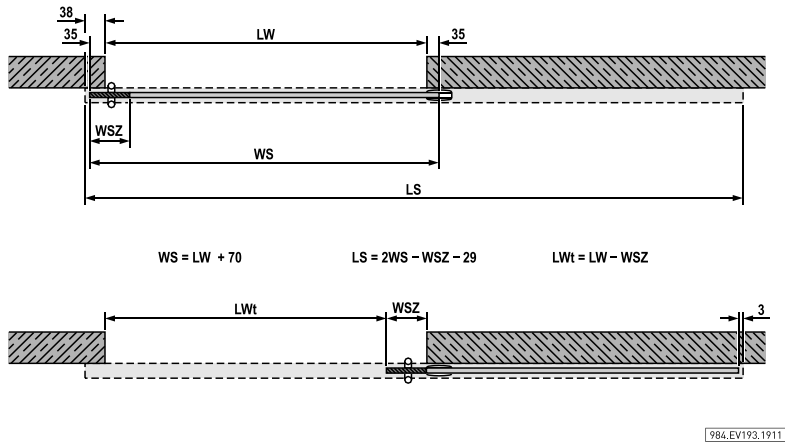

$WS = LW + 70$        $LS = 2WS - WSZ - 29$        $LWt = LW - WSZ$

#### Ihre Projektmaße (mm)

Lichte Weite (bauseits) = LW = \_\_\_\_\_

#### Berechnung Glasbreite Schiebeflügel (mm)

$WS = LW + 70 =$  \_\_\_\_\_  $\geq 330$  mm

#### Hinweis:

Bitte beachten Sie, dass bei Verwendung des Portavant-Anschlag-/Schließkastens andere Formeln zur Berechnung der Glasbreiten und Profillängen gelten. Ebenso gilt bei der einseitigen Wandmontage mit Zarge eine abweichende Formel für die Berechnung der Profillängen. Diese speziellen Formeln finden Sie in unserem Portavant M 50 / Portavant M 80-Profil- und Glasmaßrechner auf [www.willach.com](http://www.willach.com) unter "Vitris", "Glasschiebetürbeschläge für Innentüren", "Portavant M 50 / Portavant M 80" im Bereich Downloads.

#### Berechnung der Profillänge von Laufschiene und Blende (mm)

$LS = 2WS - WSZ - 29 =$  \_\_\_\_\_

### Berechnung Glashöhe

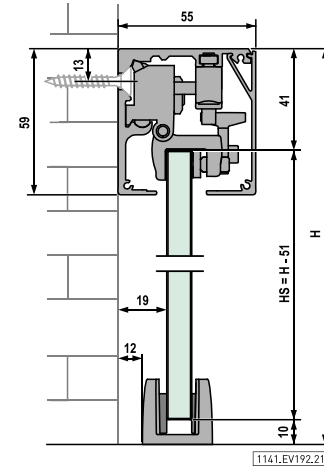

#### Ihre Projektmaße (mm)

Systemhöhe = H = \_\_\_\_\_

#### Berechnung Glashöhe Schiebeflügel (mm)

$HS = H - 51 =$  \_\_\_\_\_

#### Hinweis:

Das Verhältnis von Höhe zu Breite des Schiebeflügels darf maximal 3:1 betragen.

### Berechnung der Flügelmasse

#### Flügelmasse Schiebeflügel (kg)

Von 20 kg bis 50 kg

Von 50 kg bis 80 kg

Verwenden Sie Portavant M 50.

Verwenden Sie Portavant M 80.



#### Ihre Projektmaße (mm)

Glasstärke Schiebeflügel = \_\_\_\_\_

#### Berechnung Flügelmasse Schiebeflügel (kg)

Flügelmasse =  $WS/1000 \times HS/1000 \times$  Glasstärke (ohne Folie)  $\times 2,5 =$  \_\_\_\_\_

#### Hinweis:

Portavant M 50 ist für Flügelmassen von 20 kg bis 50 kg verwendbar. Portavant M 80 ist für Flügelmassen von 50 kg bis 80 kg einsetzbar. Für Flügelmassen von 20 kg bis 120 kg können Sie auch Portavant G 120 verwenden (z. B. für spezielle Einbausituationen wie die Glaswandmontage).

**Berechnung Glasbreite und Profillänge**

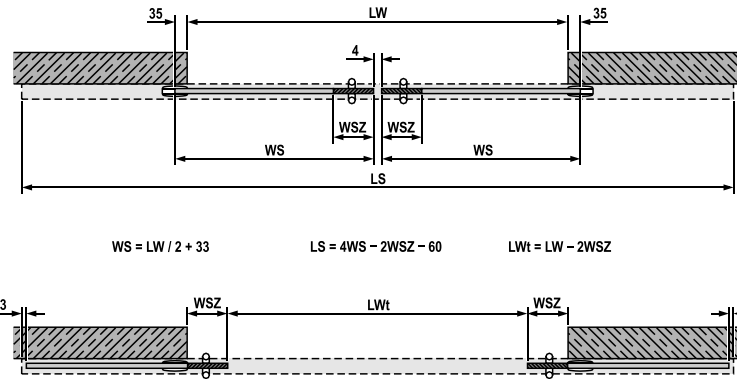

$WS = LW / 2 + 33$        $LS = 4WS - 2WSZ - 60$        $Lwt = LW - 2WSZ$

Ihre Projektmaße (mm)

Lichte Weite (bauseits) = LW = \_\_\_\_\_

**Berechnung Glasbreite Schiebeflügel (mm)**

$WS = LW/2 + 33 =$  \_\_\_\_\_  $\geq 330$  mm

**Hinweis:**

Unsere Portavant M 50 / Portavant M 80-Profil- und Glasmaßrechner finden Sie auf [www.willach.com](http://www.willach.com) unter "Vitris", "Glasschiebetürbeschläge für Innentüren", "Portavant M 50 / Portavant M 80" im Bereich Downloads.

**Berechnung der Profillänge von Laufschiene und Blende (mm)**

$LS = 4WS - 2WSZ - 60 =$  \_\_\_\_\_

**Berechnung Glashöhe**

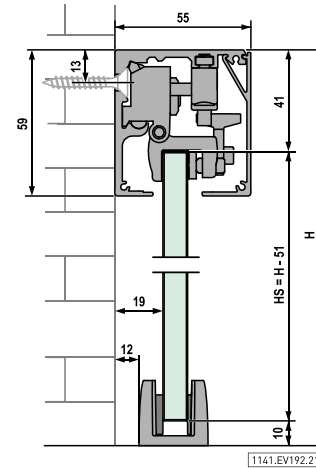

Ihre Projektmaße (mm)

Systemhöhe = H = \_\_\_\_\_

**Berechnung Glashöhe Schiebeflügel (mm)**

$HS = H - 51 =$  \_\_\_\_\_

**Hinweis:**

Das Verhältnis von Höhe zu Breite des Schiebeflügels darf maximal 3:1 betragen.

**Berechnung der Flügelmasse**

Flügelmasse Schiebeflügel (kg)

Von 20 kg bis 50 kg

Von 50 kg bis 80 kg

Verwenden Sie Portavant M 50.

Verwenden Sie Portavant M 80.



Ihre Projektmaße (mm)

Glasstärke Schiebeflügel = \_\_\_\_\_





**Berechnung Flügelmasse Schiebeflügel (kg)**

Flügelmasse =  $WS/1000 \times HS/1000 \times$  Glasstärke (ohne Folie)  $\times 2,5 =$  \_\_\_\_\_



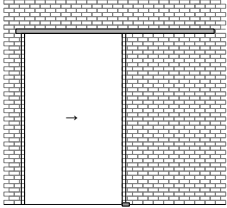

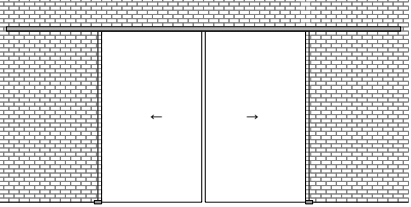
**Hinweis:**

Portavant M 50 ist für Flügelmassen von 20 kg bis 50 kg verwendbar. Portavant M 80 ist für Flügelmassen von 50 kg bis 80 kg einsetzbar. Für Flügelmassen von 20 kg bis 120 kg können Sie auch Portavant G 120 verwenden (z. B. für spezielle Einbausituationen wie die Glaswandmontage).

Portavant M 50 – Komplett-Sets Wandmontage, ein- und zweiseitige Systeme

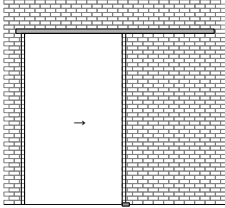
Einbausituation	Ausstattung	Bezeichnung	Länge Profile	Artikelnummer	Ausführung	Einheit	Preis in EUR
	 <p>2 x je Flügel</p>	<p><b>Komplett-Set Portavant M 50, Wandmontage, einseitig, für Schiebeflügel von 20 kg bis 50 kg Flügelmasse, 2 x COMFORT STOP + PERFECT CLOSE</b> enthält:</p> <p>1 x Laufschiene Wandmontage 1 x Blende 1 x Zubehör-Set Tür für Flügelmassen von 20 kg bis 50 kg 1 x Bodenführungsgehäuse 1 x Endkappen Wand-/Deckenmontage (Paar)</p>	1996 mm	625 112.1996.110	EV1	1 Stück	
				.120	C31	1 Stück	
				.190	C35	1 Stück	
				.517	RAL 9016	1 Stück	
			2496 mm	625 112.2496.110	EV1	1 Stück	
				.120	C31	1 Stück	
				.190	C35	1 Stück	
				.517	RAL 9016	1 Stück	
			Fixmaß [mm]	625 112.Länge.110	EV1	je m (Fixmaß)	
				.120	C31	je m (Fixmaß)	
	.190	C35	je m (Fixmaß)				
	.517	RAL 9016	je m (Fixmaß)				
<p>Optionales Zubehör: elektrisches Schloss, Anschlag-/Schließkasten, Distanzprofil, Distanznut-Verblendungsprofil, Endkappen für Systeme mit Distanzprofilen (s. S. 15 - 19)</p>							
	 <p>2 x je Flügel</p>	<p><b>Komplett-Set Portavant M 50, Wandmontage, zweiseitig, für Schiebeflügel von 20 kg bis 50 kg Flügelmasse, 2 x COMFORT STOP + PERFECT CLOSE je Flügel</b> enthält:</p> <p>1 x Laufschiene Wandmontage 1 x Blende 2 x Zubehör-Set Tür für Flügelmassen von 20 kg bis 50 kg 2 x Bodenführungsgehäuse 1 x Endkappen Wand-/Deckenmontage (Paar)</p>	2996 mm	625 212.2996.110	EV1	1 Stück	
				.120	C31	1 Stück	
				.190	C35	1 Stück	
				.517	RAL 9016	1 Stück	
			3996 mm	625 212.3996.110	EV1	1 Stück	
				.120	C31	1 Stück	
				.190	C35	1 Stück	
				.517	RAL 9016	1 Stück	
			4996 mm	625 212.4996.110	EV1	1 Stück	
				.120	C31	1 Stück	
	.190	C35	1 Stück				
	.517	RAL 9016	1 Stück				
Fixmaß [mm]	625 212.Länge.110	EV1	je m (Fixmaß)				
	.120	C31	je m (Fixmaß)				
	.190	C35	je m (Fixmaß)				
	.517	RAL 9016	je m (Fixmaß)				
<p>Optionales Zubehör: elektrisches Schloss, Distanzprofil, Distanznut-Verblendungsprofil, Endkappen für Systeme mit Distanzprofilen (s. S. 15 - 19)</p>							

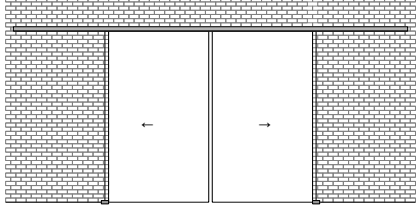
Portavant M 80 – Komplett-Sets Wandmontage, ein- und zweiseitige Systeme

Einbausituation	Ausstattung	Bezeichnung	Länge Profile	Artikelnummer	Ausführung	Einheit	Preis in EUR	
	 <p>2 x je Flügel</p>	<p><b>Komplett-Set Portavant M 80, Wandmontage, einseitig, für Schiebeflügel von 50 kg bis 80 kg Flügelmasse, 2 x COMFORT STOP + PERFECT CLOSE</b> enthält:</p> <p>1 x Laufschiene Wandmontage 1 x Blende 1 x Zubehör-Set Tür für Flügelmassen von 50 kg bis 80 kg 1 x Bodenführungsgehäuse 1 x Endkappen Wand-/Deckenmontage (Paar)</p>	1996 mm	626 112.1996.110	EV1	1 Stück		
					.120	C31	1 Stück	
					.190	C35	1 Stück	
					.517	RAL 9016	1 Stück	
			2496 mm	626 112.2496.110	EV1	1 Stück		
					.120	C31	1 Stück	
					.190	C35	1 Stück	
					.517	RAL 9016	1 Stück	
			2996 mm	626 112.2996.110	EV1	1 Stück		
					.120	C31	1 Stück	
					.190	C35	1 Stück	
					.517	RAL 9016	1 Stück	
			Fixmaß (mm)	626 112.Länge.110	EV1	je m (Fixmaß)		
		.120	C31	je m (Fixmaß)				
		.190	C35	je m (Fixmaß)				
		.517	RAL 9016	je m (Fixmaß)				
Optionales Zubehör: elektrisches Schloss, Anschlag-/Schließkasten, Distanzprofil, Distanznut-Verblendungsprofil, Endkappen für Systeme mit Distanzprofilen (s. S. 15 - 19)								
	 <p>2 x je Flügel</p>	<p><b>Komplett-Set Portavant M 80, Wandmontage, zweiseitig, für Schiebeflügel von 50 kg bis 80 kg Flügelmasse, 2 x COMFORT STOP + PERFECT CLOSE je Flügel</b> enthält:</p> <p>1 x Laufschiene Wandmontage 1 x Blende 2 x Zubehör-Set Tür für Flügelmassen von 50 kg bis 80 kg 2 x Bodenführungsgehäuse 1 x Endkappen Wand-/Deckenmontage (Paar)</p>	2996 mm	626 212.2996.110	EV1	1 Stück		
					.120	C31	1 Stück	
					.190	C35	1 Stück	
					.517	RAL 9016	1 Stück	
			3996 mm	626 212.3996.110	EV1	1 Stück		
					.120	C31	1 Stück	
					.190	C35	1 Stück	
					.517	RAL 9016	1 Stück	
			4996 mm	626 212.4996.110	EV1	1 Stück		
					.120	C31	1 Stück	
					.190	C35	1 Stück	
					.517	RAL 9016	1 Stück	
			Fixmaß (mm)	626 212.Länge.110	EV1	je m (Fixmaß)		
		.120	C31	je m (Fixmaß)				
		.190	C35	je m (Fixmaß)				
		.517	RAL 9016	je m (Fixmaß)				
Optionales Zubehör: elektrisches Schloss, Distanzprofil, Distanznut-Verblendungsprofil, Endkappen für Systeme mit Distanzprofilen (s. S. 15 - 19)								

**Berechnung Glasbreite und Profillänge**

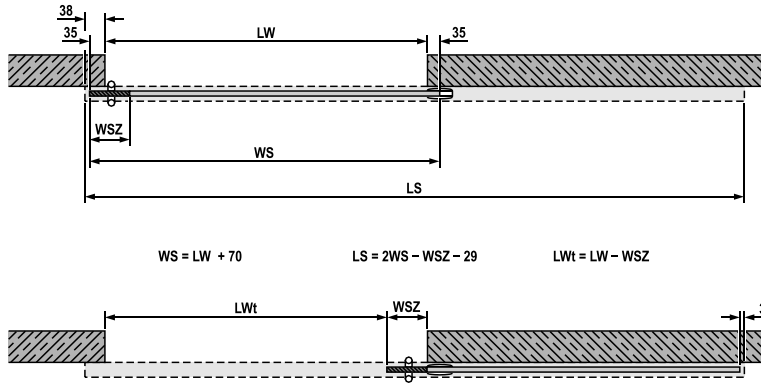

$WS = LW + 70$        $LS = 2WS - WSZ - 29$        $LWt = LW - WSZ$

984.EV193.1911

**Ihre Projektmaße (mm)**

Lichte Weite (bauseits) = LW = \_\_\_\_\_

**Berechnung Glasbreite Schiebeflügel (mm)**

$WS = LW + 70 =$  \_\_\_\_\_  $\geq 330$  mm

**Hinweis:**

Bitte beachten Sie, dass bei Verwendung des Portavant-Anschlag-/Schließkastens andere Formeln zur Berechnung der Glasbreiten und Profillängen gelten. Diese speziellen Formeln finden Sie in unserem Portavant M 50 / Portavant M 80-Profil- und Glasmaßrechner auf [www.willach.com](http://www.willach.com) unter "Vitris", "Glasschiebetürbeschläge für Innentüren", "Portavant M 50 / Portavant M 80" im Bereich Downloads.

**Berechnung der Profillänge von Laufschiene und Blende (mm)**

$LS = 2WS - WSZ - 29 =$  \_\_\_\_\_

**Berechnung Glashöhe**

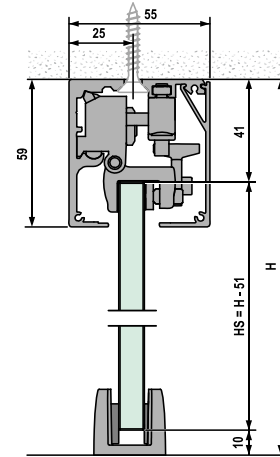

1142.EV192.2009

**Ihre Projektmaße (mm)**

Systemhöhe = H = \_\_\_\_\_

**Berechnung Glashöhe Schiebeflügel (mm)**

$HS = H - 51 =$  \_\_\_\_\_

**Hinweis:**

Das Verhältnis von Höhe zu Breite des Schiebeflügels darf maximal 3:1 betragen.

**Berechnung der Flügelmasse**

**Flügelmasse Schiebeflügel (kg)**

Von 20 kg bis 50 kg

Von 50 kg bis 80 kg

Verwenden Sie Portavant M 50.

Verwenden Sie Portavant M 80.



**Ihre Projektmaße (mm)**

Glasstärke Schiebeflügel = \_\_\_\_\_

**Berechnung Flügelmasse Schiebeflügel (kg)**

Flügelmasse =  $WS/1000 \times HS/1000 \times$  Glasstärke (ohne Folie)  $\times 2,5 =$  \_\_\_\_\_

**Hinweis:**

Portavant M 50 ist für Flügelmassen von 20 kg bis 50 kg verwendbar. Portavant M 80 ist für Flügelmassen von 50 kg bis 80 kg einsetzbar. Für Flügelmassen von 20 kg bis 120 kg können Sie auch Portavant G 120 verwenden (z. B. für spezielle Einbausituationen wie die Glaswandmontage).

**Berechnung Glasbreite und Profillänge**

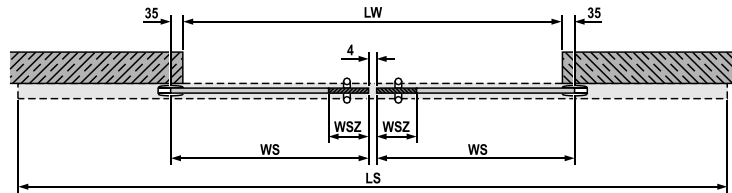

$WS = LW / 2 + 33$        $LS = 4WS - 2WSZ - 60$        $LWt = LW - 2WSZ$

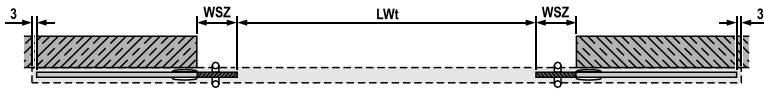

985.EV193.1911

Ihre Projektmaße (mm)

Lichte Weite (bauseits) = LW = \_\_\_\_\_

**Berechnung Glasbreite Schiebeflügel (mm)**

$WS = LW/2 + 33 =$  \_\_\_\_\_  $\geq 330$  mm

**Hinweis:**

Unseren Portavant M 50 / Portavant M 80-Profil- und Glasmaßrechner finden Sie auf [www.willach.com](http://www.willach.com) unter "Vitris", "Glasschiebetürbeschläge für Innentüren", "Portavant M 50 / Portavant M 80" im Bereich Downloads.

**Berechnung der Profillänge von Laufschiene und Blende (mm)**

$LS = 4WS - 2WSZ - 60 =$  \_\_\_\_\_

**Berechnung Glashöhe**

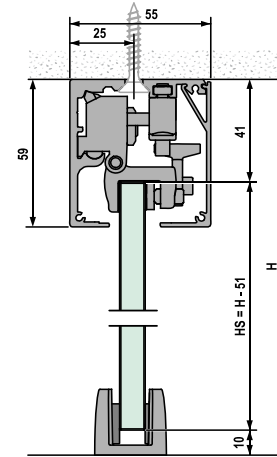

1142.EV192.2009

Ihre Projektmaße (mm)

Systemhöhe = H = \_\_\_\_\_

**Berechnung Glashöhe Schiebeflügel (mm)**

$HS = H - 51 =$  \_\_\_\_\_

**Hinweis:**

Das Verhältnis von Höhe zu Breite des Schiebeflügels darf maximal 3:1 betragen.

**Berechnung der Flügelmasse**

Flügelmasse Schiebeflügel (kg)

Von 20 kg bis 50 kg

Von 50 kg bis 80 kg

Verwenden Sie Portavant M 50.

Verwenden Sie Portavant M 80.



Ihre Projektmaße (mm)

Glasstärke Schiebeflügel = \_\_\_\_\_

**Berechnung Flügelmasse Schiebeflügel (kg)**





Flügelmasse =  $WS/1000 \times HS/1000 \times$  Glasstärke (ohne Folie)  $\times 2,5 =$  \_\_\_\_\_

**Hinweis:**



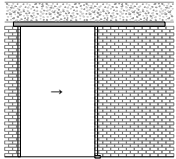

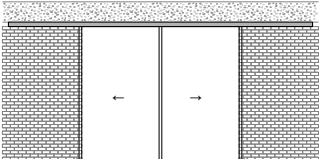
Portavant M 50 ist für Flügelmassen von 20 kg bis 50 kg verwendbar. Portavant M 80 ist für Flügelmassen von 50 kg bis 80 kg einsetzbar. Für Flügelmassen von 20 kg bis 120 kg können Sie auch Portavant G 120 verwenden (z. B. für spezielle Einbausituationen wie die Glaswandmontage).

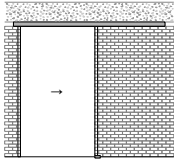

Portavant M 50 – Komplett-Sets Deckenmontage ohne Festflügel, ein- und zweiseitige Systeme

Einbausituation	Ausstattung	Bezeichnung	Länge Profile	Artikelnummer	Ausführung	Einheit	Preis in EUR	
	 <p>2 x je Flügel</p>	<p><b>Komplett-Set Portavant M 50, Deckenmontage, einseitig, für Schiebeflügel von 20 kg bis 50 kg Flügelmasse, 2 x COMFORT STOP + PERFECT CLOSE</b> enthält:</p> <ul style="list-style-type: none"> <li>1 x Laufschiene Deckenmontage</li> <li>1 x Blende</li> <li>1 x Zubehör-Set Tür für Flügelmassen von 20 kg bis 50 kg</li> <li>1 x Bodenführungsgehäuse</li> <li>1 x Endkappen Wand-/Deckenmontage (Paar)</li> </ul>	1996 mm	625 122.1996.110	EV1	1 Stück		
					.120	C31	1 Stück	
					.190	C35	1 Stück	
			2496 mm	625 122.2496.110	EV1	1 Stück		
					.120	C31	1 Stück	
					.190	C35	1 Stück	
			Fixmaß (mm)	625 122.Länge.110	EV1	je m (Fixmaß)		
					.120	C31	je m (Fixmaß)	
					.190	C35	je m (Fixmaß)	
			Optionales Zubehör: elektrisches Schloss, Anschlag-/Schließkasten (s. S. 15)					
	 <p>2 x je Flügel</p>	<p><b>Komplett-Set Portavant M 50, Deckenmontage, zweiseitig, für Schiebeflügel von 20 kg bis 50 kg Flügelmasse, 2 x COMFORT STOP + PERFECT CLOSE je Flügel</b> enthält:</p> <ul style="list-style-type: none"> <li>1 x Laufschiene Deckenmontage</li> <li>1 x Blende</li> <li>2 x Zubehör-Set Tür für Flügelmassen von 20 kg bis 50 kg</li> <li>2 x Bodenführungsgehäuse</li> <li>1 x Endkappen Wand-/Deckenmontage (Paar)</li> </ul>	2996 mm	625 222.2996.110	EV1	1 Stück		
					.120	C31	1 Stück	
					.190	C35	1 Stück	
			3996 mm	625 222.3996.110	EV1	1 Stück		
					.120	C31	1 Stück	
					.190	C35	1 Stück	
			4996 mm	625 222.4996.110	EV1	1 Stück		
					.120	C31	1 Stück	
					.190	C35	1 Stück	
			Fixmaß (mm)	625 222.Länge.110	EV1	je m (Fixmaß)		
		.120	C31	je m (Fixmaß)				
		.190	C35	je m (Fixmaß)				
Optionales Zubehör: elektrisches Schloss (s. S. 15)								

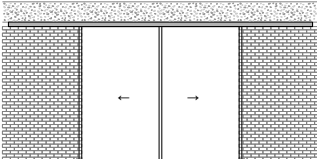
Portavant M 80 – Komplett-Sets Deckenmontage ohne Festflügel, ein- und zweiseitige Systeme

Einbausituation	Ausstattung	Bezeichnung	Länge Profile	Artikelnummer	Ausführung	Einheit	Preis in EUR
	 <p>2 x je Flügel</p>	<p><b>Komplett-Set Portavant M 80, Deckenmontage, einseitig, für Schiebeflügel von 50 kg bis 80 kg Flügelmasse, 2 x COMFORT STOP + PERFECT CLOSE</b> enthält:</p> <ul style="list-style-type: none"> <li>1 x Laufschiene Deckenmontage</li> <li>1 x Blende</li> <li>1 x Zubehör-Set Tür für Flügelmassen von 50 kg bis 80 kg</li> <li>1 x Bodenführungsgehäuse</li> <li>1 x Endkappen Wand-/Deckenmontage (Paar)</li> </ul>	1996 mm	626 122.1996.110	EV1	1 Stück	
				.120	C31	1 Stück	
				.190	C35	1 Stück	
			2496 mm	626 122.2496.110	EV1	1 Stück	
				.120	C31	1 Stück	
				.190	C35	1 Stück	
			2996 mm	626 122.2996.110	EV1	1 Stück	
				.120	C31	1 Stück	
				.190	C35	1 Stück	
			Fixmaß (mm)	626 122.Länge.110	EV1	je m (Fixmaß)	
	.120	C31	je m (Fixmaß)				
	.190	C35	je m (Fixmaß)				
Optionales Zubehör: elektrisches Schloss, Anschlag-/Schließkasten (s. S. 15)							
	 <p>2 x je Flügel</p>	<p><b>Komplett-Set Portavant M 80, Deckenmontage, zweiseitig, für Schiebeflügel von 50 kg bis 80 kg Flügelmasse, 2 x COMFORT STOP + PERFECT CLOSE je Flügel</b> enthält:</p> <ul style="list-style-type: none"> <li>1 x Laufschiene Deckenmontage</li> <li>1 x Blende</li> <li>2 x Zubehör-Set Tür für Flügelmassen von 50 kg bis 80 kg</li> <li>2 x Bodenführungsgehäuse</li> <li>1 x Endkappen Wand-/Deckenmontage (Paar)</li> </ul>	2996 mm	626 222.2996.110	EV1	1 Stück	
				.120	C31	1 Stück	
				.190	C35	1 Stück	
			3996 mm	626 222.3996.110	EV1	1 Stück	
				.120	C31	1 Stück	
				.190	C35	1 Stück	
			4996 mm	626 222.4996.110	EV1	1 Stück	
				.120	C31	1 Stück	
				.190	C35	1 Stück	
			Fixmaß (mm)	626 222.Länge.110	EV1	je m (Fixmaß)	
	.120	C31	je m (Fixmaß)				
	.190	C35	je m (Fixmaß)				
Optionales Zubehör: elektrisches Schloss (s. S. 15)							

### Berechnung Glasbreite und Profillänge

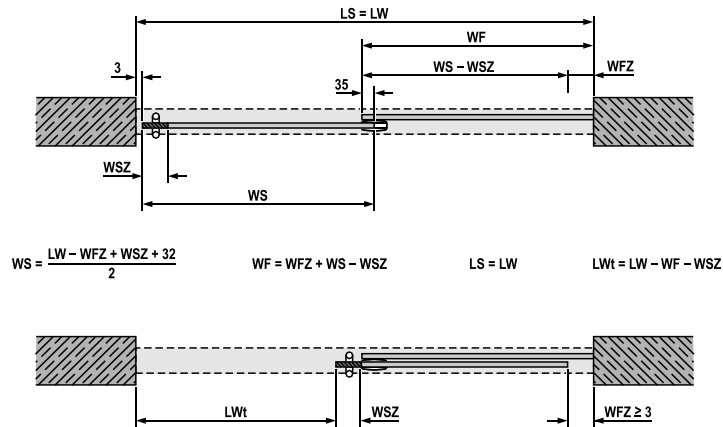

$$WS = \frac{LW - WFZ + WSZ + 32}{2} \quad WF = WFZ + WS - WSZ \quad LS = LW \quad LWt = LW - WF - WSZ$$

1986.EV193.1911

### Eintragung der Profillänge von Laufschiene und Blende (mm)

LS = LW = \_\_\_\_\_

### Berechnung Glasbreite Schiebeflügel (mm)

WS = (LW - WFZ + WSZ + 32) / 2 = \_\_\_\_\_ ≥ 330 mm

### Berechnung Glasbreite Festflügel (mm)

WF = WFZ + WS - WSZ = \_\_\_\_\_

mit WFZ ≥ 3 mm

### Hinweis:

Bitte beachten Sie, dass bei Verwendung des Portavant-Anschlag-/Schließkastens andere Formeln zur Berechnung der Glasbreiten und Profillängen gelten. Diese speziellen Formeln finden Sie in unserem Portavant M 50 / Portavant M 80-Profil- und Glasmaßrechner auf [www.willach.com](http://www.willach.com) unter "Vitris", "Glasschiebetürbeschläge für Innentüren", "Portavant M 50 / Portavant M 80" im Bereich Downloads.

### Berechnung Glashöhe

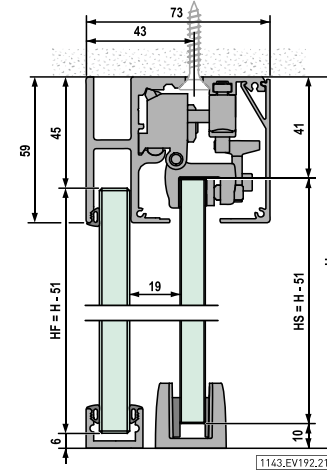

1143.EV192.2102

### Ihre Projektmaße (mm)

Systemhöhe = H = \_\_\_\_\_

### Berechnung Glashöhe Schiebeflügel (mm)

HS = H - 51 = \_\_\_\_\_

### Berechnung Glashöhe Festflügel (mm)

HF = H - 51 = \_\_\_\_\_

### Hinweis:

Das Verhältnis von Höhe zu Breite des Schiebeflügels darf maximal 3:1 betragen.

### Berechnung der Flügelmasse

#### Flügelmasse Schiebeflügel (kg)

Von 20 kg bis  
50 kg

Von 50 kg bis  
80 kg

Verwenden Sie  
Portavant M 50.

Verwenden Sie  
Portavant M 80.



### Ihre Projektmaße (mm)

Glasstärke Schiebeflügel = \_\_\_\_\_

### Berechnung Flügelmasse Schiebeflügel (kg)

Flügelmasse = WS/1000 x HS/1000 x Glasstärke (ohne Folie) x 2,5 = \_\_\_\_\_

### Hinweis:

Portavant M 50 ist für Flügelmassen von 20 kg bis 50 kg verwendbar. Portavant M 80 ist für Flügelmassen von 50 kg bis 80 kg einsetzbar. Für Flügelmassen von 20 kg bis 120 kg können Sie auch Portavant G 120 verwenden (z. B. für spezielle Einbausituationen wie die Glaswandmontage).

**Berechnung Glasbreite und Profillänge**

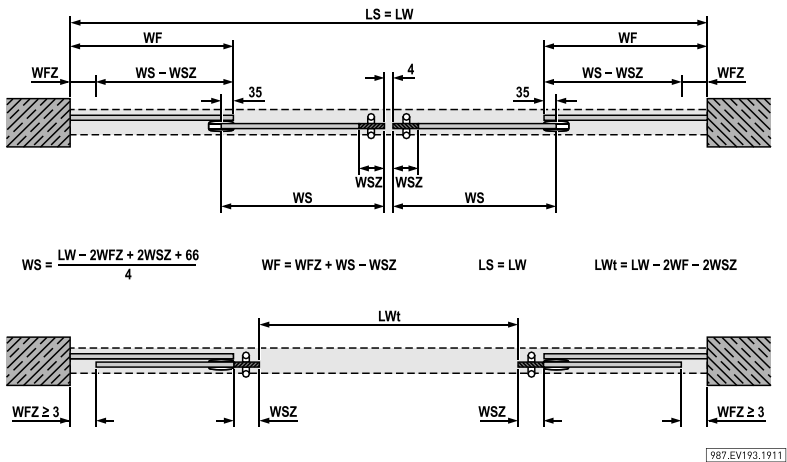

$$WS = \frac{LW - 2WFZ + 2WSZ + 66}{4} \quad WF = WFZ + WS - WSZ \quad LS = LW \quad LWt = LW - 2WF - 2WSZ$$

**Eintragung der Profillänge von Laufschiene und Blende (mm)**

LS = LW = \_\_\_\_\_

**Berechnung Glasbreite Schiebeflügel (mm)**

WS = (LW - 2WFZ + 2WSZ + 66) / 4 = \_\_\_\_\_  $\geq 330$  mm

**Berechnung Glasbreite Festflügel (mm)**

WF = WFZ + WS - WSZ = \_\_\_\_\_

mit WFZ  $\geq 3$  mm

**Hinweis:**

Unsere Portavant M 50 / Portavant M 80-Profil- und Glasmaßrechner finden Sie auf [www.willach.com](http://www.willach.com) unter "Vitris", "Glasschiebetürbeschläge für Innentüren", "Portavant M 50 / Portavant M 80" im Bereich Downloads.

**Berechnung Glashöhe**

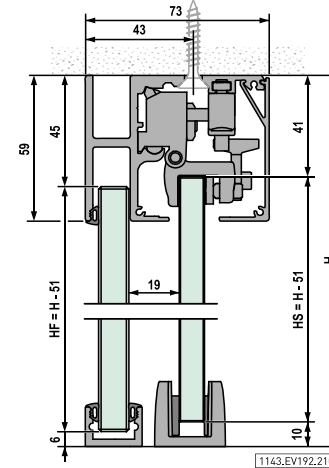

**Ihre Projektmaße (mm)**

Systemhöhe = H = \_\_\_\_\_

**Berechnung Glashöhe Schiebeflügel (mm)**

HS = H - 51 = \_\_\_\_\_

**Berechnung Glashöhe Festflügel (mm)**

HF = H - 51 = \_\_\_\_\_

**Hinweis:**

Das Verhältnis von Höhe zu Breite des Schiebeflügels darf maximal 3:1 betragen.

**Berechnung der Flügelmasse**

**Flügelmasse Schiebeflügel (kg)**



Verwenden Sie Portavant M 50.

Verwenden Sie Portavant M 80.



**Ihre Projektmaße (mm)**

Glasstärke Schiebeflügel = \_\_\_\_\_





**Berechnung Flügelmasse Schiebeflügel (kg)**

Flügelmasse = WS/1000 x HS/1000 x Glasstärke (ohne Folie) x 2,5 = \_\_\_\_\_



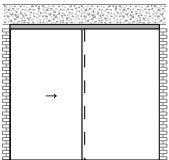

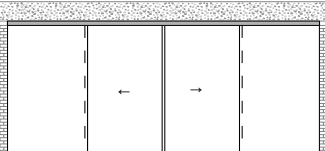
**Hinweis:**

Portavant M 50 ist für Flügelmassen von 20 kg bis 50 kg verwendbar. Portavant M 80 ist für Flügelmassen von 50 kg bis 80 kg einsetzbar. Für Flügelmassen von 20 kg bis 120 kg können Sie auch Portavant G 120 verwenden (z. B. für spezielle Einbausituationen wie die Glaswandmontage).

Portavant M 50 – Komplett-Sets Deckenmontage mit Festflügel, ein- und zweiseitige Systeme

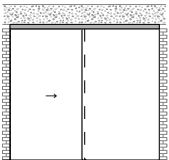
Einbausituation	Ausstattung	Bezeichnung	Länge Profile	Artikelnummer	Ausführung	Einheit	Preis in EUR
	 <p>2 x je Flügel</p>	<p><b>Komplett-Set Portavant M 50, Deckenmontage mit Festflügel, einseitig, für Schiebeflügel von 20 kg bis 50 kg Flügelmasse,</b>  <b>2 x COMFORT STOP + PERFECT CLOSE</b>                      enthält:                      1 x Laufschiene Deckenmontage mit Festflügel                      1 x Blende                      1 x Zubehör-Set Tür für Flügelmassen von 20 kg bis 50 kg                      1 x Bodenführungsgehäuse                      1 x Endkappen Deckenmontage mit Festflügel (Paar)                      1 x 1200 mm selbstklebende PET-Einlage</p>	1996 mm	625 126.1996.110	EV1	1 Stück	
				.120	C31	1 Stück	
				.190	C35	1 Stück	
			2496 mm	625 126.2496.110	EV1	1 Stück	
				.120	C31	1 Stück	
				.190	C35	1 Stück	
			Fixmaß (mm)	625 126.Länge.110	EV1	je m (Fixmaß)	
				.120	C31	je m (Fixmaß)	
				.190	C35	je m (Fixmaß)	
			<p>Optionales Zubehör: elektrisches Schloss, Anschlag-/Schließkasten (s. S. 15); Abdeck-, Boden-/Wandprofil, Endkappen für Boden-/Wandprofil, Silikonband (s. Portavant Zubehör-Artikelliste)</p> <p>Hinweis: Für eine Stirnmontage mit Festflügel wird zusätzlich Artikel 626 400.0000.000 benötigt (s. S. 15).</p>				
	 <p>2 x je Flügel</p>	<p><b>Komplett-Set Portavant M 50, Deckenmontage mit Festflügel, zweiseitig, für Schiebeflügel von 20 kg bis 50 kg Flügelmasse,</b>  <b>2 x COMFORT STOP + PERFECT CLOSE</b>  <b>je Flügel</b>                      enthält:                      1 x Laufschiene Deckenmontage mit Festflügel                      1 x Blende                      2 x Zubehör-Set Tür für Flügelmassen von 20 kg bis 50 kg                      2 x Bodenführungsgehäuse                      1 x Endkappen Deckenmontage mit Festflügel (Paar)                      2 x 1200 mm selbstklebende PET-Einlage</p>	2996 mm	625 226.2996.110	EV1	1 Stück	
				.120	C31	1 Stück	
				.190	C35	1 Stück	
			3996 mm	625 226.3996.110	EV1	1 Stück	
				.120	C31	1 Stück	
				.190	C35	1 Stück	
			4996 mm	625 226.4996.110	EV1	1 Stück	
				.120	C31	1 Stück	
				.190	C35	1 Stück	
			Fixmaß (mm)	625 226.Länge.110	EV1	je m (Fixmaß)	
	.120	C31	je m (Fixmaß)				
	.190	C35	je m (Fixmaß)				
<p>Optionales Zubehör: elektrisches Schloss (s. S. 15); Abdeck-, Boden-/Wandprofil, Endkappen für Boden-/Wandprofil, Silikonband (s. Portavant Zubehör-Artikelliste)</p> <p>Hinweis: Für eine Stirnmontage mit Festflügel wird zusätzlich Artikel 626 400.0000.000 benötigt (s. S. 15)</p>							

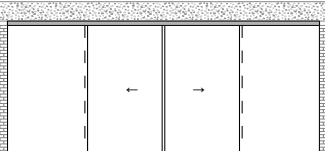
Portavant M 80 – Komplett-Sets Deckenmontage mit Festflügel, ein- und zweiseitige Systeme

Einbausituation	Ausstattung	Bezeichnung	Länge Profile	Artikelnummer	Ausführung	Einheit	Preis in EUR
	 <p>2 x je Flügel</p>	<p><b>Komplett-Set Portavant M 80, Deckenmontage mit Festflügel, einseitig, für Schiebeflügel von 50 kg bis 80 kg Flügelmasse,</b>  <b>2 x COMFORT STOP + PERFECT CLOSE</b>                      enthält:                      1 x Laufschiene Deckenmontage mit Festflügel                      1 x Blende                      1 x Zubehör-Set Tür für Flügelmassen von 50 kg bis 80 kg                      1 x Bodenführungsgehäuse                      1 x Endkappen Deckenmontage mit Festflügel (Paar)                      1 x 1200 mm selbstklebende PET-Einlage</p>	1996 mm	626 126.1996.110	EV1	1 Stück	
				.120	C31	1 Stück	
				.190	C35	1 Stück	
			2496 mm	626 126.2496.110	EV1	1 Stück	
				.120	C31	1 Stück	
				.190	C35	1 Stück	
			2996 mm	626 126.2996.110	EV1	1 Stück	
				.120	C31	1 Stück	
				.190	C35	1 Stück	
			Fixmaß (mm)	626 126.Länge.110	EV1	je m (Fixmaß)	
	.120	C31	je m (Fixmaß)				
	.190	C35	je m (Fixmaß)				
<p>Optionales Zubehör: elektrisches Schloss, Anschlag-/Schließkasten (s. S. 15); Abdeck-, Boden-/Wandprofil, Endkappen für Boden-/Wandprofil, Silikonband (s. Portavant Zubehör-Artikelliste)</p> <p>Hinweis: Für eine Stirnmontage mit Festflügel wird zusätzlich Artikel 626 400.0000.000 benötigt (s. S. 15).</p>							
	 <p>2 x je Flügel</p>	<p><b>Komplett-Set Portavant M 80, Deckenmontage mit Festflügel, zweiseitig, für Schiebeflügel von 50 kg bis 80 kg Flügelmasse,</b>  <b>2 x COMFORT STOP + PERFECT CLOSE</b>  <b>je Flügel</b>                      enthält:                      1 x Laufschiene Deckenmontage mit Festflügel                      1 x Blende                      2 x Zubehör-Set Tür für Flügelmassen von 50 kg bis 80 kg                      2 x Bodenführungsgehäuse                      1 x Endkappen Deckenmontage mit Festflügel (Paar)                      2 x 1200 mm selbstklebende PET-Einlage</p>	2996 mm	626 226.2996.110	EV1	1 Stück	
				.120	C31	1 Stück	
				.190	C35	1 Stück	
			3996 mm	626 226.3996.110	EV1	1 Stück	
				.120	C31	1 Stück	
				.190	C35	1 Stück	
			4996 mm	626 226.4996.110	EV1	1 Stück	
				.120	C31	1 Stück	
				.190	C35	1 Stück	
			Fixmaß (mm)	626 226.Länge.110	EV1	je m (Fixmaß)	
	.120	C31	je m (Fixmaß)				
	.190	C35	je m (Fixmaß)				
<p>Optionales Zubehör: elektrisches Schloss (s. S. 15); Abdeck-, Boden-/Wandprofil, Endkappen für Boden-/Wandprofil, Silikonband (s. Portavant Zubehör-Artikelliste)</p> <p>Hinweis: Für eine Stirnmontage mit Festflügel wird zusätzlich Artikel 626 400.0000.000 benötigt (s. S. 15)</p>							

Portavant M 50 / Portavant M 80 – Optionales Zubehör

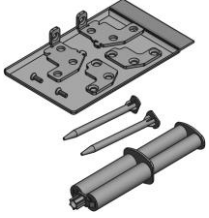
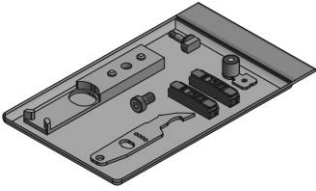
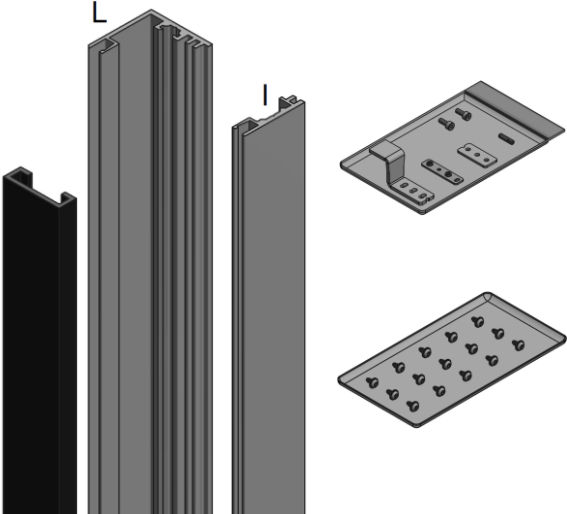
Abbildung	Bezeichnung	Artikelnummer	Ausführung	Einheit	Preis in EUR	
	<b>Zubehör-Ergänzungsset Stirnmontage mit Festflügel für Portavant M 50 / Portavant M 80</b>  enthält: 2 x Winkel zur Stirnmontage 1 x Befestigungsmaterial 1 x Zusatzmontageanleitung	626 400.0000.000		1 Stück		
		Hinweis: Bei Einbausituationen mit Stirnmontage wird dieses Zubehör-Ergänzungsset zusätzlich zum Komplett-Set Deckenmontage mit Festflügel benötigt. Nur für einseitige Anlagen (ein Schiebeflügel mit einem bzw. zwei Festflügeln)!				
	<b>Zubehör-Ergänzungsset elektrisches Schloss für Portavant M 50 / Portavant M 80</b>  enthält: 1 x Trägerplatte mit Elektromagnet 1 x Schließriegel 1 x Platte mit Schließ- und Steuernocken 1 x Set Verbindungsklemmen 1 x Befestigungsmaterial 1 x Zusatzmontageanleitung	626 390.0000.000		1 Stück		
		Hinweis: Das mit Niederspannung (24VDC) zu betreibende Schloss ist nur für Glasschiebetüren geeignet und kann flexibel mit den von Ihnen bevorzugten, elektronischen Komponenten geschaltet werden. Spannungsquelle und Steuerung sind nicht im Lieferumfang enthalten.				
	<b>Anschlag-/Schließkasten</b>  enthält: 1 x Anschlag-/Schließkastenprofil "L" 1 x Anschlag-/Schließkastenprofil "I" 1 x Gummianschlagleiste (schwarz) 1 x Set Schließblech 1 bzw. 2 x Befestigungsmaterial 1 x Zusatzmontageanleitung	1996 mm	627 410.1996.110	EV1	1 Stück	
			.120	C31	1 Stück	
		2496 mm	627 410.2496.110	EV1	1 Stück	
			.120	C31	1 Stück	
		2996 mm	627 410.2996.110	EV1	1 Stück	
			.120	C31	1 Stück	
		4996 mm	627 410.4996.110	EV1	1 Stück	
	.120	C31	1 Stück			
Fixmaß (mm)	627 410.Länge.110	EV1	je m (Fixmaß)			
	.120	C31	je m (Fixmaß)			
Hinweis: Der Anschlag-/Schließkasten kann für folgende Glasbeschläge verwendet werden: Portavant M 50, Portavant M 80, Portavant G 120, Portavant 60 twinline (Deckenmontage) und Portavant 150.						

Portavant M 50 / Portavant M 80 – Optionales Zubehör

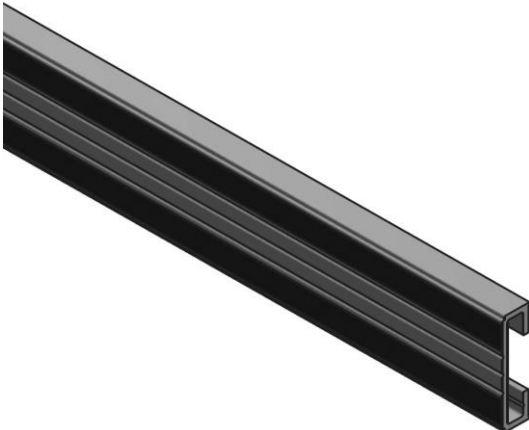
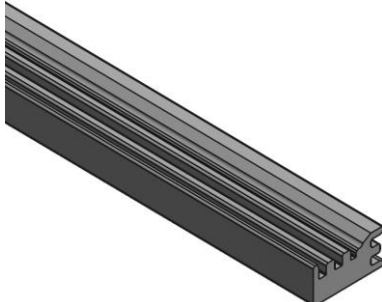
Abbildung	Bezeichnung	Länge Profile	Artikelnummer	Ausführung	Einheit	Preis in EUR
	<b>Distanzprofil</b> 39 x 10 mm	1996 mm	627 420.1996.110	EV1	1 Stück	
			.120	C31	1 Stück	
		2496 mm	627 420.2496.110	EV1	1 Stück	
			.120	C31	1 Stück	
		2996 mm	627 420.2996.110	EV1	1 Stück	
			.120	C31	1 Stück	
		3496 mm	627 420.3496.110	EV1	1 Stück	
			.120	C31	1 Stück	
		3996 mm	627 420.3996.110	EV1	1 Stück	
			.120	C31	1 Stück	
		5996 mm	627 420.5996.110	EV1	1 Stück	
			.120	C31	1 Stück	
		Fixmaß (mm)	627 420.Länge.110	EV1	je m (Fixmaß)	
			.120	C31	je m (Fixmaß)	
Hinweis: Das Distanzprofil kann horizontal zur Unterfütterung der Laufschiene bei Wandmontage mit Zarge verwendet werden. Vertikal kann das Distanzprofil zur Unterfütterung des Anschlag-/Schließkastens genutzt werden. Zur Bestimmung der Anzahl der jeweils benötigten Distanzprofile siehe Planungsgrundlagen auf den Seiten 17 - 18.  Obligatorisches Zubehör bei horizontaler Verwendung des Distanzprofils zur Unterfütterung der Laufschiene bei Wandmontage mit Zarge: Zubehör-Ergänzungsset Endkappen (siehe Seite 19)!						
	<b>Distanznut-Verblendungsprofil</b> 19 x 9 mm	1996 mm	627 430.1996.110	EV1	1 Stück	
			.120	C31	1 Stück	
		3996 mm	627 430.3996.110	EV1	1 Stück	
			.120	C31	1 Stück	
		Fixmaß (mm)	627 430.Länge.110	EV1	je m (Fixmaß)	
			.120	C31	je m (Fixmaß)	
Hinweis: Zur Verblendung der Nut zwischen Laufschiene und Wand bei Verwendung des Distanzprofils.  Zur Bestimmung der Anzahl der benötigten Distanznut-Verblendungsprofile in Abhängigkeit von der Zargenstärke siehe Planungsgrundlagen auf Seite 17.						



Portavant M 50 / Portavant M 80 – Planungsgrundlagen zur Bestimmung der Anzahl der benötigten Distanz- und Distanznut-Verblendungsprofile in Abhängigkeit von der Zargenstärke

**Legende:**

S = Spaltmaß  
X = Wandabstand bis Glaskante  
Z = Zargenstärke

Z =	0 - 11 mm	12 - 21 mm	22 - 31 mm
Artikelnummer 627 420	0 x	1 x	2 x
Artikelnummer 627 430*	0 x	1 x	1 x
X =	19 mm	29 mm	39 mm

$S = X - Z \geq 8 \text{ mm}$

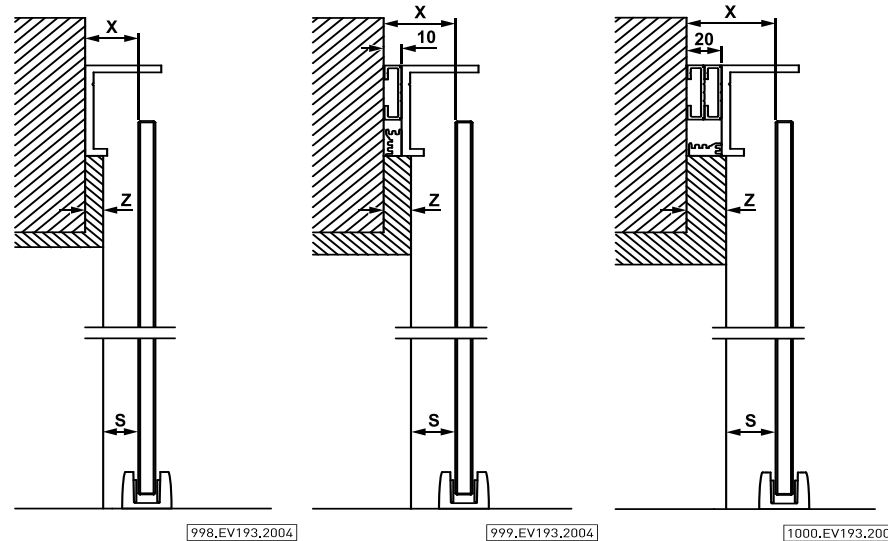





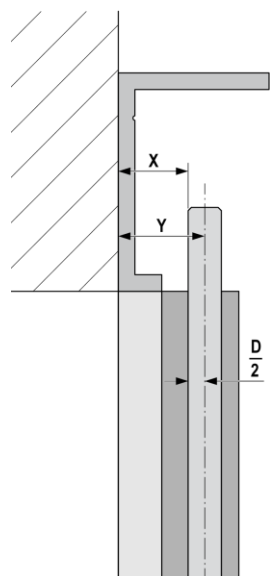

\* optional

Portavant M 50 / Portavant M 80 – Planungsgrundlagen zur Bestimmung der Anzahl der vertikal benötigten Distanzprofile in Verbindung mit dem Portavant-Anschlag-/Schließkasten







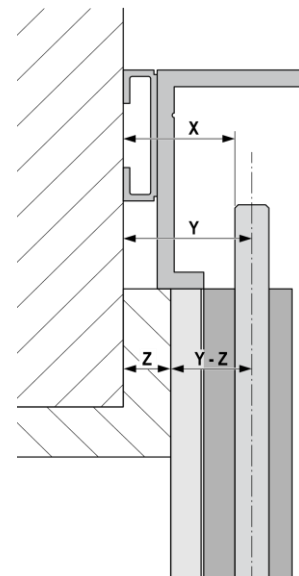

1015.EV193.2005

$14 < Y \leq 23$	0 x  [Artikelnummer 627 420]
	1 x  [Artikelnummer 627 410]
$24 \leq Y \leq 33$	1 x  [Artikelnummer 627 420]
	1 x  [Artikelnummer 627 410]
$34 \leq Y \leq 43$	2 x  [Artikelnummer 627 420]
	1 x  [Artikelnummer 627 410]
$Y > 43$	

$Y = X + D/2$



1016.EV193.2005

$14 < Y - Z \leq 23$	0 x  [Artikelnummer 627 420]
	1 x  [Artikelnummer 627 410]
$24 \leq Y - Z \leq 33$	1 x  [Artikelnummer 627 420]
	1 x  [Artikelnummer 627 410]
$34 \leq Y - Z \leq 43$	2 x  [Artikelnummer 627 420]
	1 x  [Artikelnummer 627 410]
$Y - Z > 43$	

$Y - Z = X + D/2 - Z$

Portavant M 50 / Portavant M 80 – Obligatorisches Zubehör bei horizontaler Verwendung von Distanzprofilen zur Unterfütterung der Laufschiene bei Wandmontage mit Zarge

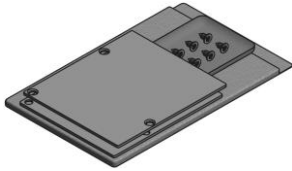
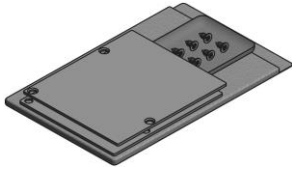
Abbildung	Bezeichnung	Artikelnummer	Ausführung	Einheit	Preis in EUR
	<b>Zubehör-Ergänzungsset Endkappen Portavant M 50 / Portavant M 80 bei horizontaler Verwendung eines Distanzprofils</b>  enthält: 1 x Endkappen bei Verw. eines Distanzprofils (Paar) 1 x Befestigungsmaterial 1 x Zusatzmontageanleitung	626 441.0000.110	EV1	1 Stück	
		.120	C31	1 Stück	
Hinweis: Dieses Zubehör-Ergänzungsset ist bei horizontaler Verwendung eines Distanzprofils obligatorisch.					
	<b>Zubehör-Ergänzungsset Endkappen Portavant M 50 / Portavant M 80 bei horizontaler Verwendung von zwei Distanzprofilen</b>  enthält: 1 x Endkappen bei Verw. v. zwei Distanzprofilen (Paar) 1 x Befestigungsmaterial 1 x Zusatzmontageanleitung	626 442.0000.110	EV1	1 Stück	
		.120	C31	1 Stück	
Hinweis: Dieses Zubehör-Ergänzungsset ist bei horizontaler Verwendung von zwei Distanzprofilen obligatorisch.					







Portavant M 50 / Portavant M 80 – Technische Angaben

23



Flügelmassen der Schiebeflügel	Portavant M 50: von 20 kg bis 50 kg je Schiebeflügel Portavant M 80: von 50 kg bis 80 kg je Schiebeflügel immer mit beidseitiger Dämpfung
Glasbreite Schiebeflügel	mind. 330 mm Das Verhältnis von Höhe zu Breite der Schiebeflügel darf maximal 3 : 1 betragen.
Glasstärken Schiebeflügel ESG VSG (aus ESG)	8 mm, 10 mm 8,76 mm, 10,76 mm
Glasstärken Festflügel und Glaswand ESG VSG (aus ESG)	10 mm, 12 mm 10,76 mm, 12,76 mm
Verfügbare Profillängen	1996 mm, 2496 mm, 2996 mm, 3996 mm, 4996 mm sowie Fixmaß
Laufwerke	Hochwertige, präzise Kugellager mit Kunststoffummantelung
Ausführung	Ein- oder zweiseitig; links und rechts verwendbar; immer beidseitig gedämpft; Wandmontage, Deckenmontage mit oder ohne Festflügel, Stirnmontage mit Festflügel; Farbtöne: Silber eloxiert (EV1), Edelstahllook (C31, Hauptsichtflächen gebürstet), Schwarz eloxiert (C35) und Weiß pulverbeschichtet (RAL 9016, nur Wandmontage)



## Das Unternehmen

Willach zählt mit seiner Produktparte VITRIS zu den führenden Herstellern von Glasbeschlägen in Europa. Seit der Gründung im Jahre 1889 ist die Herstellung von Produkten höchster Qualität und Präzision oberste Maxime des Unternehmens. Durch zahlreiche technische Neuerungen und intelligente Detaillösungen hat Willach früh seinen Ruf als Pionier der Branche gefestigt. Mit der Produktlinie Portavant bietet Willach heute ein Sortiment eleganter, technisch durchdachter Glasschiebetürbeschläge für Innentüren an. Die Produktlinie Aquant umfasst hochwertige Glasschiebetürbeschläge für Duschen. Außerdem werden mit der Produktlinie Atrivant intelligente Glasschiebetürbeschläge für Balkon- und Terrassenverglasungen angeboten. Weiterhin bietet das VITRIS-Beschlagsprogramm ein umfassendes, modulares System an Vitrinenbeschlägen, Schiebetürschlossern sowie Trägersystemen für den anspruchsvollen Innen-, Laden- und Messebau. VITRIS-Produkte sind nach ISO-Normen zertifiziert und werden am Produktionsstandort Ruppichteroth nach strengen Fertigungsstandards hergestellt. Dies ist die Grundlage für die exzellente Qualität und die konstant hohe Lieferfähigkeit des gesamten VITRIS-Programms.

Sprechen Sie uns an und lassen Sie sich beraten!

Gebr. Willach GmbH  
Stein 2  
D-53809 Ruppichteroth  
Deutschland  
Tel.: +49 (0)2295 9208 421/423/427  
Fax: +49 (0)2295 9208 429  
vitriss@willach.com  
www.willach.com



## Willach Group

### Profitieren Sie von den Vorteilen



#### COMFORT STOP

Das Dämpfungssystem für Ihre Sicherheit: Bremsst die Schiebeflügel vor Erreichen der Endlagen sanft und leise ab.



#### PERFECT CLOSE

Das Endlageneinzugssystem für perfekt geschlossene Türen: Zieht den Schiebeflügel sicher in die Endlage, verhindert ein Zurückfedern und sorgt so für Ruhe, Diskretion und Wohlbefinden in perfekt geschlossenen Räumen.



#### EXACT TRIGGER

Der Mechanismus für zuverlässige Funktion: Sorgt durch revolutionäre Konstruktionsprinzipien für eine stets zuverlässige Funktion der Dämpfer.



#### DOUBLE GUIDE

Die clevere Zwangsführung: Lässt Ihre Flügel ruhig und sicher laufen.



#### EASY INSTALL

Die Lösung für höchsten Montagekomfort: Macht den Einbau von Schiebetüren zum Kinderspiel.



#### EASY LOCK

Die Lösung für eine leichte Abschließbarkeit: Ermöglicht dank elektrischem Schloss oder Anschlag-/Schließkasten ein leichtes Abschließen Ihrer Schiebetür.

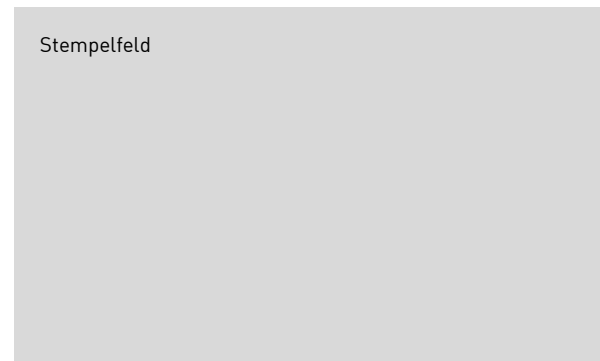

#### SYSTEM FIT

Die modulare Lösung für Ihre Einbausituationen: Realisiert nahezu jede Einbausituation mit modularen Systemkomponenten.

Produktbeschreibungen, Zeichnungen und Abbildungen stellen weder Beschaffenheitszusicherungen noch Garantieerklärungen dar.

Irrtümer und Änderungen vorbehalten.

Stand 08/2021