



2022

Duschenwelt

Gesamtprogramm



Pauli + Sohn



WALK IN

WALK-IN Systemprofil

verschiedene Lösungen – schnell umgesetzt

- Länge: 2800 mm
- Rohr in der Länge kürzbar
- Rohr 32 x 32 mm
- besonders geeignet für individuelle Lösungen
- maximaler Gestaltungsspielraum
- einfache Montage
- Ausgleich von schiefen Wänden bis ca. 6 mm
- Verbauung mit LEDs möglich
- unsichtbare Verschraubung
- keine zusätzlichen Stabilisationsstangen erforderlich



- Durch das geteilte Gummiprofil lässt sich die Glasscheibe problemlos einsetzen.



- Wir bieten verschiedene Möglichkeiten beim Anschluss am Boden. Beide Varianten müssen mit Silikon versiegelt werden.

Variante mit einem Glas – Befestigung an der Decke

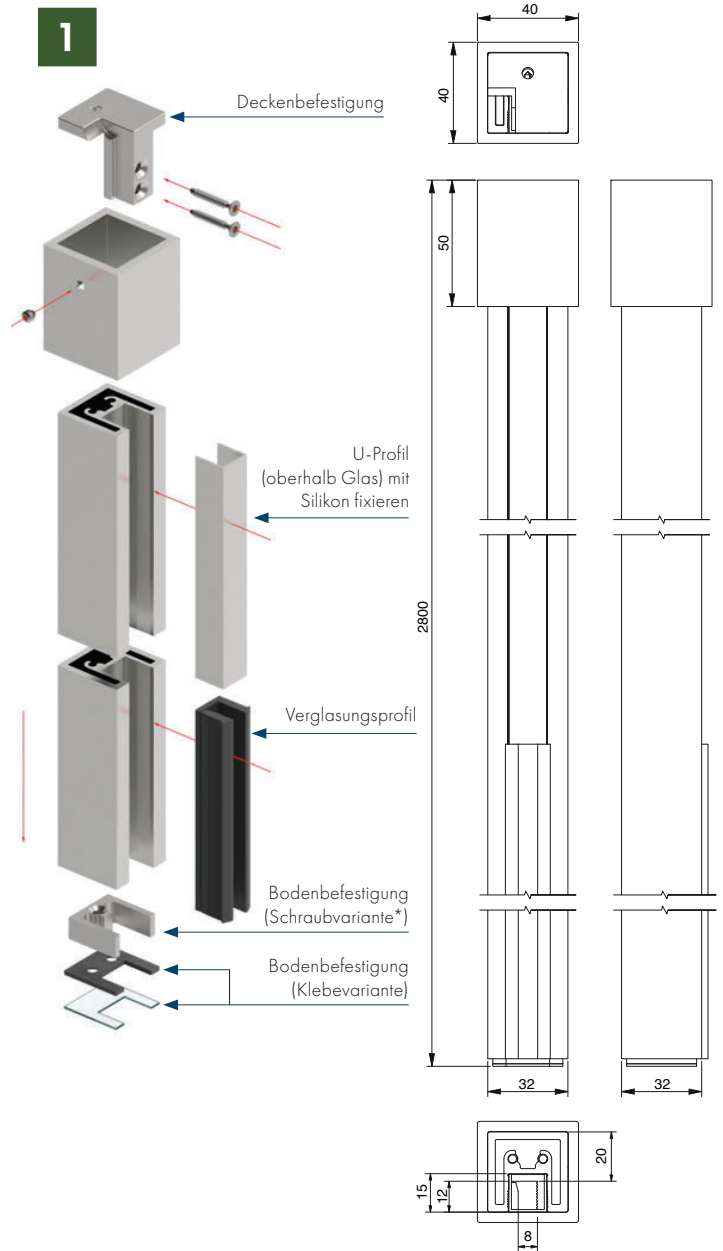
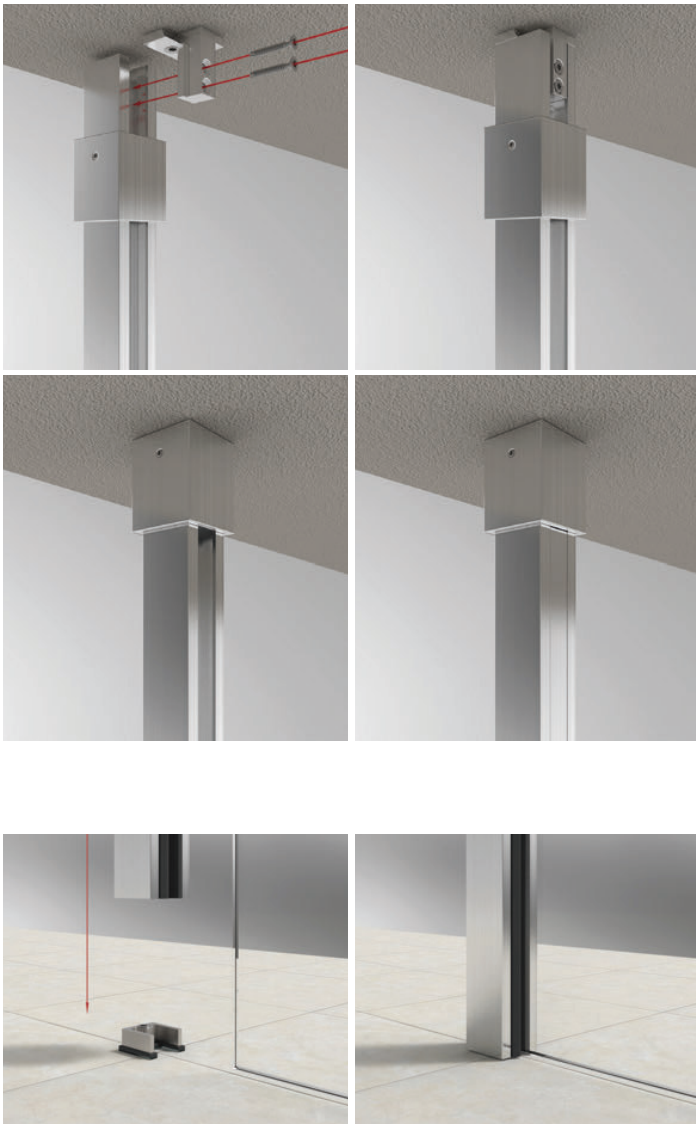

* Damit die Wassersperre im Bad durch das nachträgliche Anbohren der unteren Befestigungsplatte nicht verletzt wird, sollte der Fliesenleger den Befestigungsadapter vorher in den Bodenaufbau einarbeiten und entsprechend der Beanspruchungsklasse die richtige Feuchtraumabdichtung nach den anerkannten Richtlinien ausführen.

Variante mit zwei Gläsern – Befestigung an der Decke

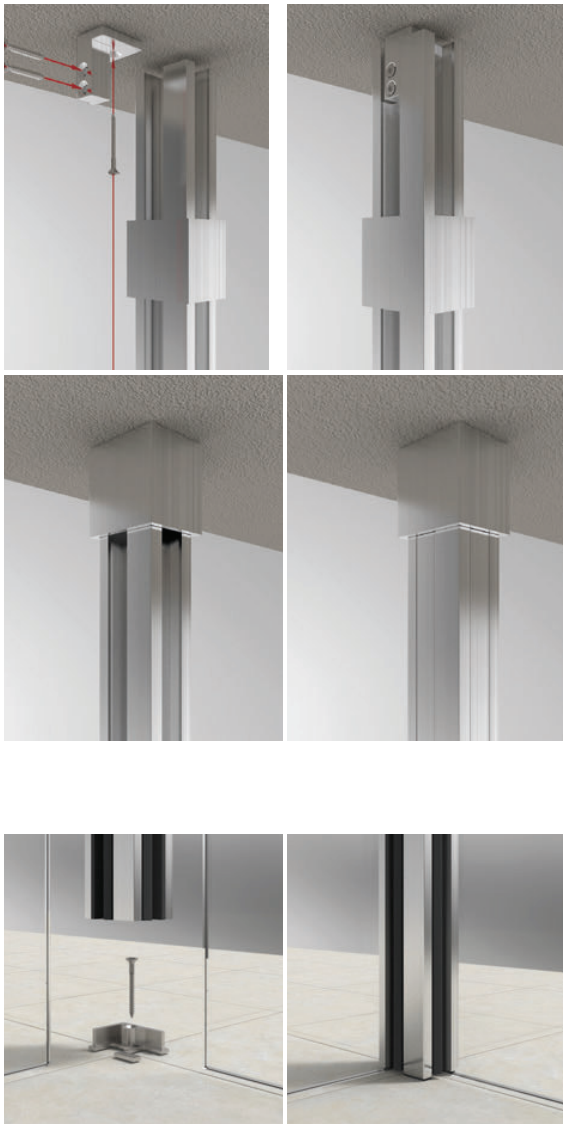

2

Deckenbefestigung

U-Profil
(oberhalb Glas) mit
Silikon fixieren

Verglasungsprofil

Bodenbefestigung
(Schraubvariante*)

Bodenbefestigung
(Klebevariante)

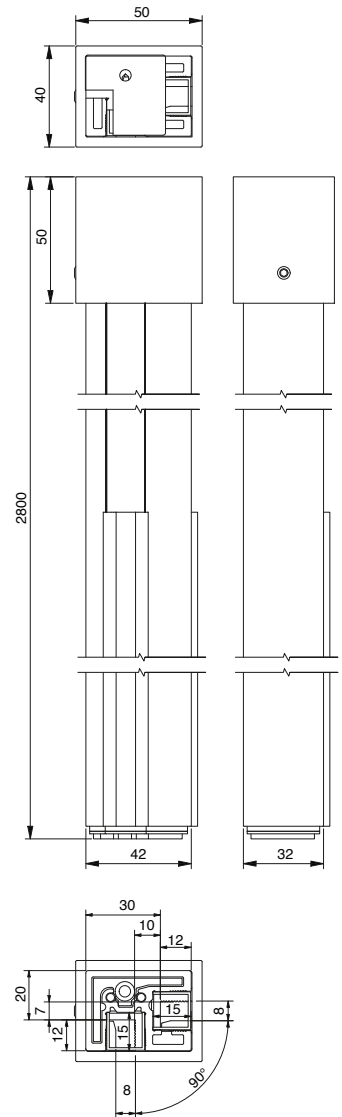

WALK IN

	Art.-Nr.	Oberfläche	Glasdicke	Artikelbezeichnung	Länge	VE/Stück
1	8888E6EV5-BD	Aluminium glanzeloxiert	8 mm mit Verglasungsprofilen oder Silikonfuge	Trennwandstütze Boden-Decke	2800 mm	1/1
	8888E3/50-BD	glanzverchromt	10 mm mit Silikonfuge	1 Nut 15 x 15 mm		
	8888E123-BD	Edelstahloptik	12 mm mit Silikonfuge	U-Profil als Füllung oberhalb der Glaskante zur Decke hin		
	8888E6C35-BD	schwarz eloxiert				
2	8888E6EV5-BD2N	Aluminium glanzeloxiert	8 mm mit Verglasungsprofilen oder Silikonfuge	Trennwandstütze Boden-Decke 90°	2800 mm	1/1
	8888E3/50-BD2N	glanzverchromt	10 mm mit Silikonfuge	2 Nuten 15 x 15 mm		
	8888E123-BD2N	Edelstahloptik	12 mm mit Silikonfuge	U-Profil als Füllung oberhalb der Glaskante zur Decke hin		
	8888E6C35-BD2N	schwarz eloxiert				

WALK-IN – Systemprofil

Variante mit einem Glas – Befestigung an der Wand

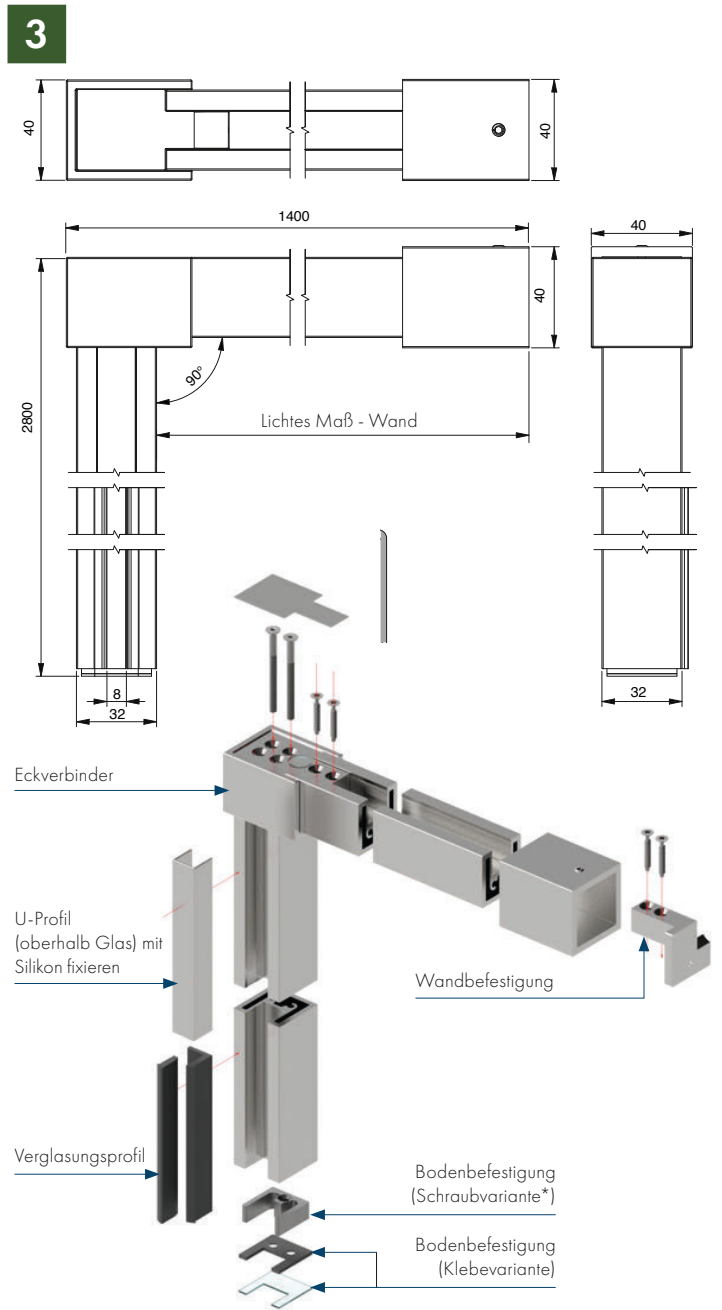
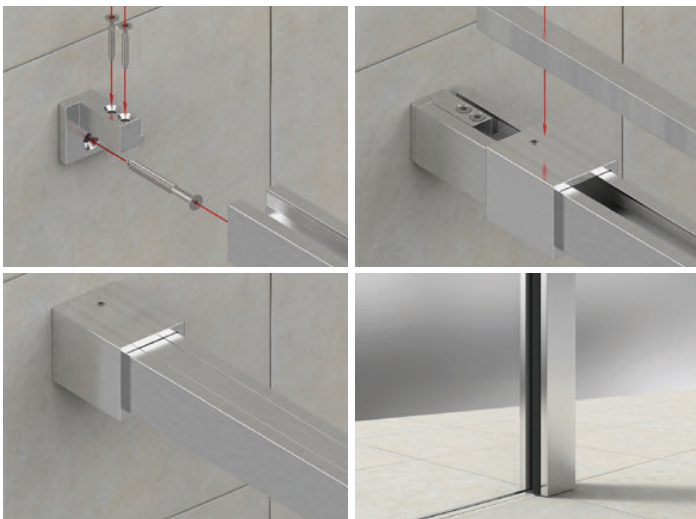
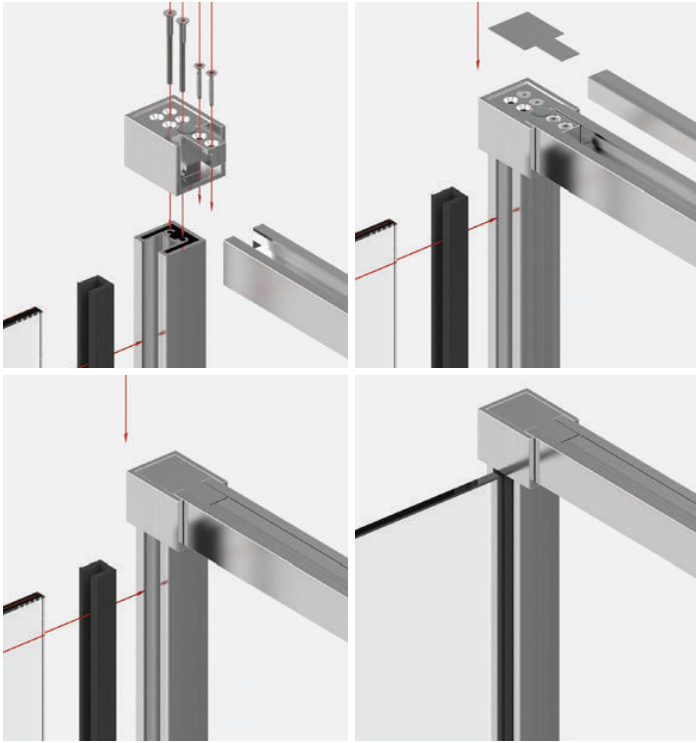

* Damit die Wassersperre im Bad durch das nachträgliche Anbohren der unteren Befestigungsplatte nicht verletzt wird, sollte der Fliesenleger den Befestigungsadapter vorher in den Bodenaufbau einarbeiten und entsprechend der Beanspruchungskategorie die richtige Feuchtraumabdichtung nach den anerkannten Richtlinien ausführen.

Variante an der Wand

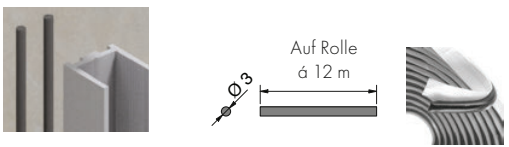
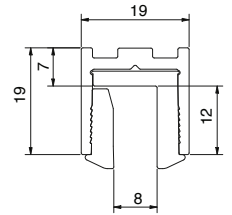
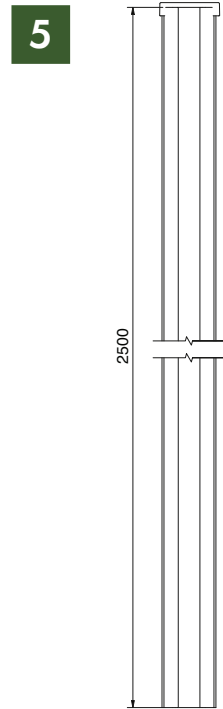
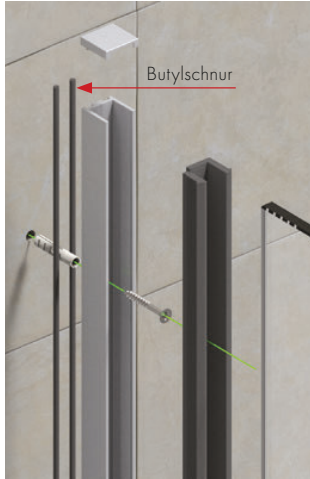
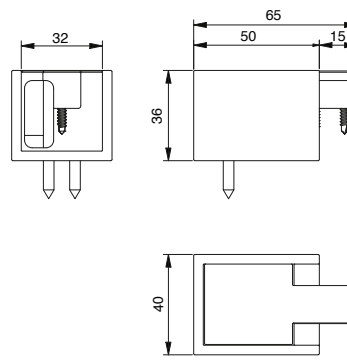
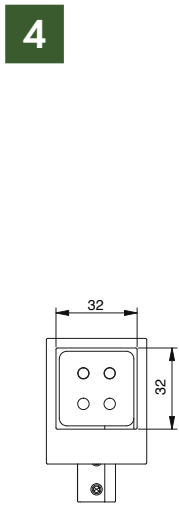

8830-2Butyl-12M – optional bestellbar
Butylschnur Ø 3 mm, Länge 12 m,
als Abdichtung zur Wand ohne anschließende Silikonfuge
(nicht lastabtragend)

	Art.-Nr.	Oberfläche	Glasdicke	Artikelbezeichnung	Länge	VE/Stück
3	8888E6EV5-BW	Aluminium glanzeloxiert	8 mm mit Verglasungsprofilen oder Silikonfuge	Trennwandstütze Boden-Wand	2800 mm + 1400 mm	1/1
	8888E3/50-BW	glanzverchromt	10 mm mit Silikonfuge	1 Nut 15 x 15 mm		
	8888E123-BW	Edelstahl optik	12 mm mit Silikonfuge	U-Profil als Füllung oberhalb Glaskante zur Wand hin		
	8888E6C35-BW	schwarz eloxiert				
4	8888E3/50-EV	glanzverchromt	8 mm mit Verglasungsprofilen oder Silikonfuge	Eckverbinder Trennwandstütze	-	1/1
	8888E123-EV	Edelstahl optik	10 mm mit Silikonfuge	links und rechts verwendbar		
	8888E6C35-EV	schwarz eloxiert	12 mm mit Silikonfuge	nur in Verbindung 8888E0-BW Trennwandstütze		
5	8830E6EV5-2500	Aluminium glanzeloxiert	8 mm mit Verglasungsprofilen oder Silikonfuge	U-Profil	2500 mm	1/1
	8830E3/50-2500	glanzverchromt	10 mm mit Silikonfuge	1 Nut 15 x 15 mm		
	8830E123-2500	Edelstahl optik	12 mm mit Silikonfuge	maximale Höhe 2500 mm		
	8830E6C35-2500	schwarz eloxiert		beliebig kürzbar		



WALK IN

Boden-Deckenspanner

Der Boden-Deckenspanner ist geeignet für die Befestigung von Duschtürbändern, Winkelverbindern und U-Profilen.

- Oberfläche: glanzeloxiert (E6/EV5)
- Länge: 3000 mm
- Rohr in der Länge kürzbar
- Rohr 69x29 mm

WALK-IN – Boden-Deckenspanner

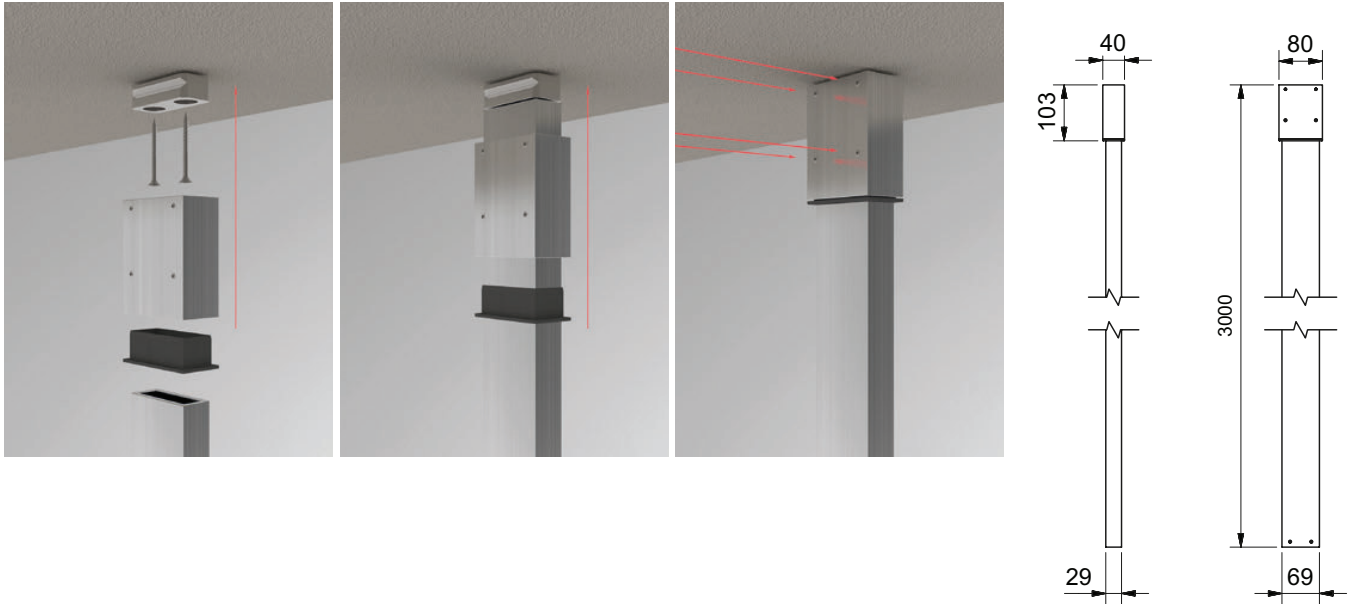

Art.-Nr.	Oberfläche	Artikelbezeichnung	Merkmale	VE/Stück
8885E6EV5-3000	glanzeloxiert	Profil	Material: Aluminium, Länge: 3000 mm, Rohr 69x29 mm, Materialstärke: 5 mm Rohr in der Länge kürzbar	1/1

Hinweis: bei der Befestigung von Türflügeln an Trennwandstützen, sprechen Sie bitte mit unserer Anwendungstechnik bezüglich der möglichen Türgrößen. Wir helfen Ihnen gerne weiter!

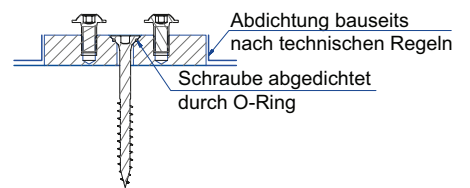
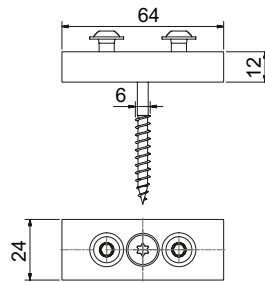
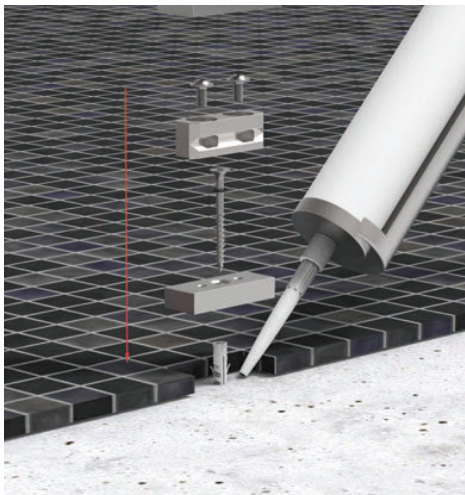

Art.-Nr.	Oberfläche	Artikelbezeichnung	Hinweis	VE/Stück
8887E6EV1-12	Alu-Optik	Adapter-Platte	Damit die Wassersperre im Bad durch das nachträgliche Anbohren der unteren Befestigungsplatte nicht verletzt wird, sollte der Fliesenleger den Befestigungsadapter vorher in den Bodenaufbau einarbeiten und entsprechend der Beanspruchungsklasse die richtige Feuchtraumabdichtung nach den anerkannten Richtlinien ausführen.	1/1

WALK-IN – Klemmprofil



Einzelne Klemmbacken auf gesamter Länge frei positionierbar
2010 mm = 5 Klemmbacken, 2500 mm = 6 Klemmbacken

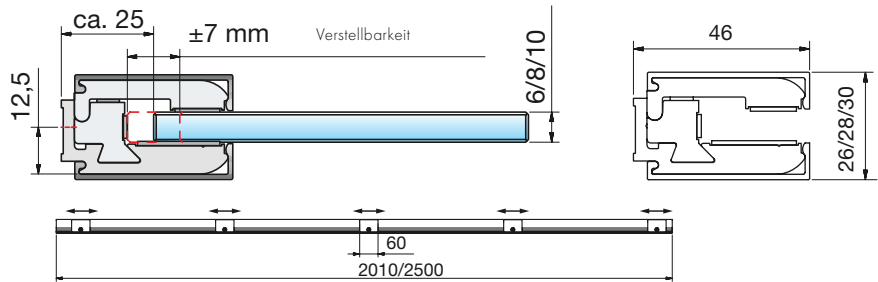

Endkappen sind nicht im Set enthalten!

Art.-Nr.	Oberfläche	Glasdicke	Artikelbezeichnung	VE/Stück
8884E1/23-2010-8	Aluminium geschliffen silberfarbig eloxiert	6/8/10 mm	Klemmprofil	1/1
8884E1/23-2500-8	(Edelstahlkopik)			
8884E6EV1-2010-8	Aluminium spezialgebeizt naturfarbig eloxiert			
8884E6EV1-2500-8				
8884E6EV1-5000-8				
8884E6EV5-2010-8	Aluminium spezialgebeizt glanzeloxiert			
8884E6EV5-2500-8				

Bitte folgende Sets kostenlos mitbestellen:

für 6 mm Glasdicke

8884-10ZNO-5-6 für 2010 mm/ 8884-10ZNO-6-6 für 2500mm/ 8884-10ZNO-6-6 für 5000 mm – 2x pro Klemmprofil

für 10 mm Glasdicke

8884-10ZNO-5-10 für 2010 mm/ 8884-10ZNO-6-10 für 2500 mm/ 8884-10ZNO-6-10 für 5000 mm – 2x pro Klemmprofil

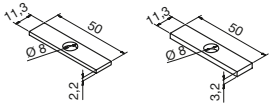

Art.-Nr.	Material	Artikelbezeichnung
8885HZ	Hartzellmaterial	Zwischenlage zu 8884

Zwischenlagen für 8884 zum Ausgleich von Unebenheiten in der Wand, 5 pro Stärke im Set enthalten. Durch Kombination und/oder Verdopplung können Unebenheiten ab 2 mm in 1 mm Schritten ausgeglichen werden.



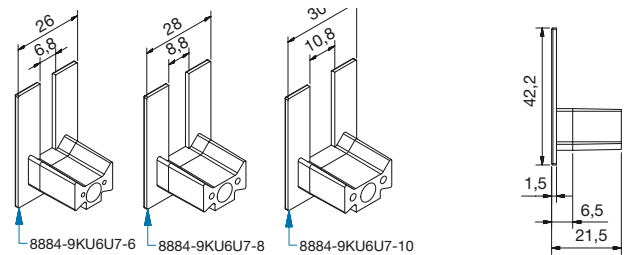
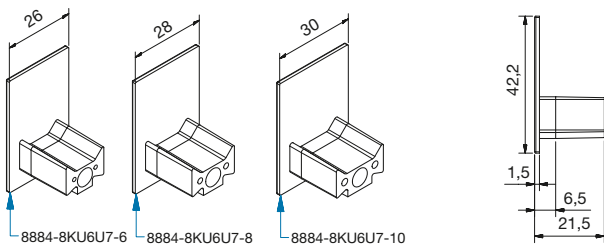

WALK IN

Art.-Nr.	Oberfläche	Glasdicke	Artikelbezeichnung	VE/Stück
8884-8KU6U7-6	*	6 mm	Endkappen für Klemmprofil	1/1
8884-8KU22-6	**		für 8884, geschlossen	
8884-8KU6U7-8	*	8 mm		
8884-8KU22-8	**			
8884-8KU6U7-10	*	10 mm	Hinweis: 8884-8KU22-8 ist nicht mehr lieferbar	
8884-8KU22-10	**			

Art.-Nr.	Oberfläche	Glasdicke	Artikelbezeichnung	VE/Stk
8884-9KU6U7-6	*	6 mm	Endkappen für Klemmprofil	1/1
8884-9KU22-6	**		für 8884, ausgeklinkt	
8884-9KU6U7-8	*	8 mm		
8884-9KU22-8	**			
8884-9KU6U7-10	*	10 mm		
8884-9KU22-10	**			

* KU6U7 ist für E6/EV1 und E6/EV5
** KU22 ist für E1/23

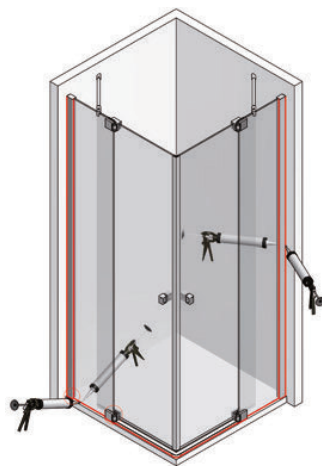

Hinweis:
Der Klemmrahmen sowie das Glas der
Dusche muss versiegelt werden.

WALK-IN – Profile

feuchtraumgeeignet

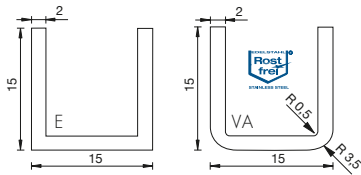
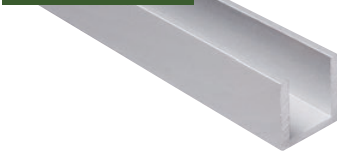

Art.-Nr.	Oberfläche	Plattendicke	Artikelbezeichnung	VE/Stück
5015VA1-2500	Edelstahl poliert	≤ 10 mm	U-Profil, 15x15x2500x2 mm	1/1
5015VA2-2500	Edelstahl matt gebürstet			
5015E6EV5-2.5M	Aluminium glanzeloxiert			
5015E6C35-2.5M	Aluminium schwarz eloxiert			
5015VA1-5M	Edelstahl poliert	≤ 10 mm	U-Profil, 15x15x5000x2 mm	
5015VA2-5M	Edelstahl matt gebürstet			
5015E6EV1-5M	Aluminium naturfarbig eloxiert			
5015E1/22-5M	Aluminium eloxiert edelstahlfinish			
5015E3/50-5M	Aluminium glanzverchromt*			
5015E0/14-5M	Aluminium pulverbeschichtet RAL9016			
5015E6C35-5M	Aluminium schwarz eloxiert			

feuchtraumgeeignet

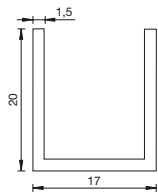
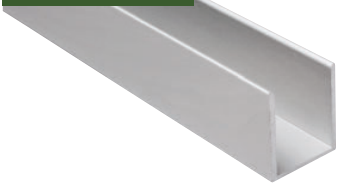

Art.-Nr.	Oberfläche	Plattendicke	Artikelbezeichnung	VE/Stück
5017E6EV1-5M	Aluminium naturfarbig eloxiert	≤ 14 mm	U-Profil, 20x17x5000x1,5 mm	1/1
5017E1/22-5M	Aluminium eloxiert edelstahlfinish			
5017E6EV5-5M	Aluminium glanzeloxiert			
5017E3/50-5M	Aluminium glanzverchromt*			
5017E0/14-5M	Aluminium pulverbeschichtet RAL9016			

feuchtraumgeeignet

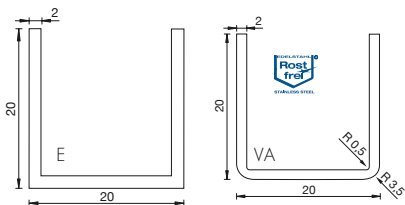

Art.-Nr.	Oberfläche	Plattendicke	Artikelbezeichnung	VE/Stück
5020VA1-2500	Edelstahl poliert	≤ 16 mm	U-Profil, 20x20x2500x2 mm	1/1
5020VA2-2500	Edelstahl matt gebürstet			
5020VA1-5M	Edelstahl poliert	≤ 16 mm	U-Profil, 20x20x5000x2 mm	1/1
5020VA2-5M	Edelstahl matt gebürstet			
5020E6EV1-5M	Aluminium naturfarbig eloxiert			
5020E1/22-5M	Aluminium eloxiert edelstahlfinish			
5020E3/50-5M	Aluminium glanzverchromt*			
5020E0/14-5M	Aluminium pulverbeschichtet RAL9016			
5020E6C35-5M	Aluminium schwarz eloxiert			

*Achtung: bei Profilen mit der Oberfläche E3/50 müssen in Feuchträumen die Schnittkanten sehr gut versiegelt werden!

Kontaktierung (Anodisierung & Beschichtung): Prozesstechnisch bedingt kann es bei den Profilen (20-50mm) durch die notwendige Kontaktierung zu den sogenannten Kontaktstellen kommen. bei der Bestellung von Fixlängen (5m) sind diese einzukalkulieren.

feuchtraumgeeignet

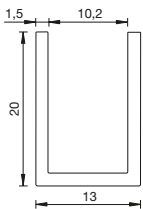
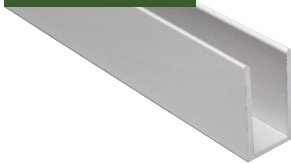

Art.-Nr.	Oberfläche	Plattendicke	Artikelbezeichnung	VE/Stück
8841E6EV5-2010	Aluminium glanzeloxiert	6-10 mm	U-Profil 20x13x2010x1,5 mm	1/1
8841E6EV5-2500	Aluminium glanzeloxiert		U-Profil 20x13x2500x1,5 mm	
8841E6EV1-5M	Aluminium naturfarbig eloxiert		U-Profil 20x13x5000x1,5 mm	
8841E123-5M	Aluminium eloxiert Edelstahloptik			
8841E3/50-5M	Aluminium glanzverchromt*			
8841E6C35-5M	Aluminium schwarz eloxiert			
8841E122-5M	Aluminium eloxiert edelstahlfinish			
8841E3EV3-5M	goldfarbig eloxiert			

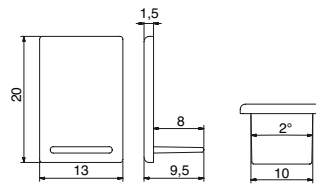

Art.-Nr.	Oberfläche	Artikelbezeichnung	VE/Stück
8841-2KU6U7	naturfarbig eloxiert (glänzend)	Endkappen für Profil 8841, geschlossen	1/1

*Achtung: bei Profilen mit der Oberfläche E3/50 müssen in Feuchträumen die Schnittkanten sehr gut versiegelt werden!
 Kontaktierung (Anodisierung & Beschichtung): Prozesstechnisch bedingt kann es bei den Profilen (20-50mm) durch die notwendige Kontaktierung zu den sogenannten Kontaktstellen kommen. bei der Bestellung von Fixlängen (5m) sind diese einzukalkulieren.

Zubehör

Art.-Nr.	Artikelbezeichnung	VE/Stück
7269KL-9-5M	doppelseitiges Klebeband, transparent, Stärke 2 mm	1/1
7269KL-11-5M		
7269KL-15-5M		
7269KL-19-5M		
7269KL-23-5M		

Wichtiger Hinweis:
 Nur als Abdichtungs- oder Montagehilfe. Trotz der hohen Klebkraft ersetzen diese keine mechanische Befestigung (Schrauben).



Pauli + Sohn GmbH

Werk I:

Eisenstraße 2

D-51545 Waldbröl

Telefon: +49 (0) 22 91-92 06-0

Fax: +49 (0) 22 91-92 06-681

Werk II:

Industriestraße 20

D-51597 Morsbach

Telefon: +49 (0) 22 94-98 03-0

Fax: +49 (0) 22 94-98 03-881

www.pauli.de

info@pauli.de