

AUFMASS zu Set-Nr. 5-208

Zur Anwendung mit:

8480 oder 8481

Dichtprofil-Bandseite:

8861KU0-8

Pillango

Pauli+ Sohn GmbH
 Germany · Eisenstraße 2
 51545 Waldbröl
 Tel.: +49 2291-9206-0
 Fax: +49 2291-9206-681

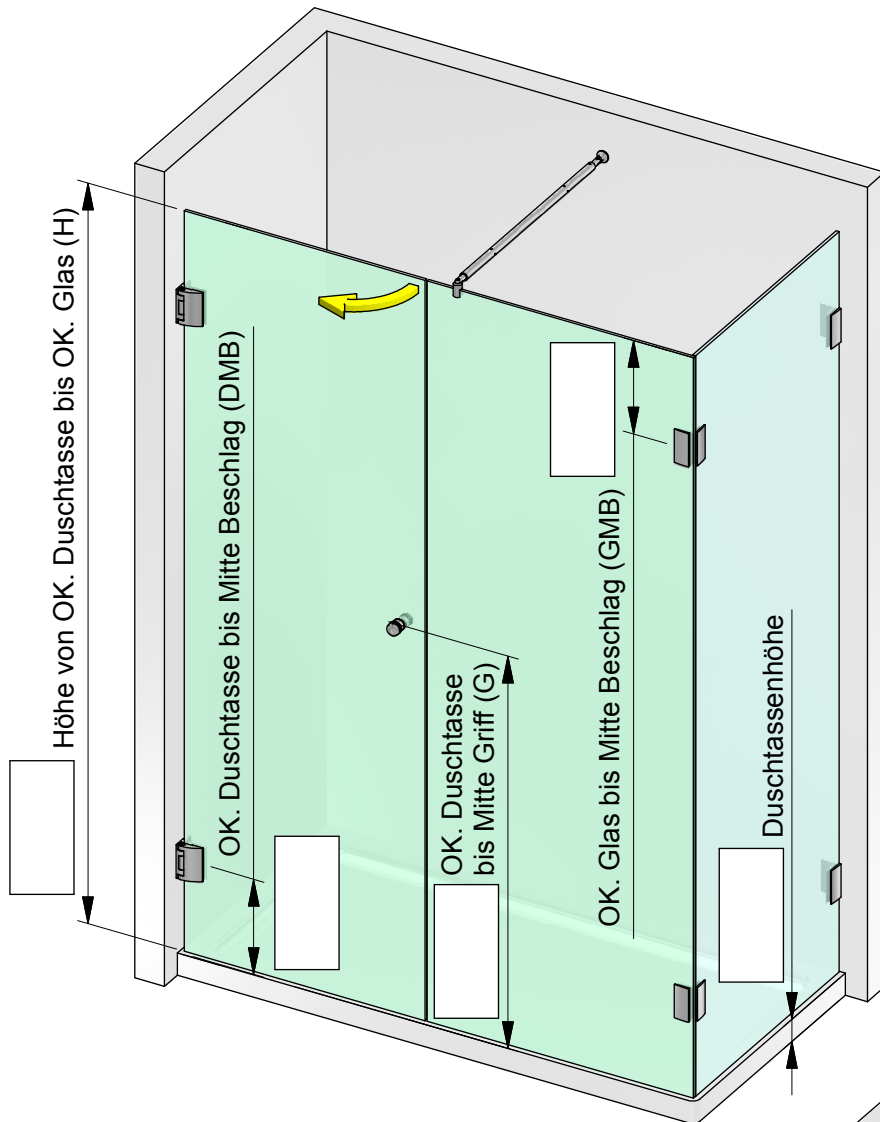

Kunden-Nr. _____

Firma _____

Name _____

Kommission _____

P+S-Auftragsnr. _____

Kd-Bestellnr. _____

Auftrag erteilt _____

Liefertermin _____

Glasart _____

Zutreffendes bitte ankreuzen:

Beschlagsoberfläche:

- ZN5 (glanzverchromt)
 ZN1 (mattverchromt)
 ZNPVD22 (Edelstahlfinish)

Die hier dargestellte Verwendung von Stabilisierungsstangen ist als Beispiel anzusehen. Größe und Position der Stabilisierungsstangen ist abhängig von der Glasgröße!

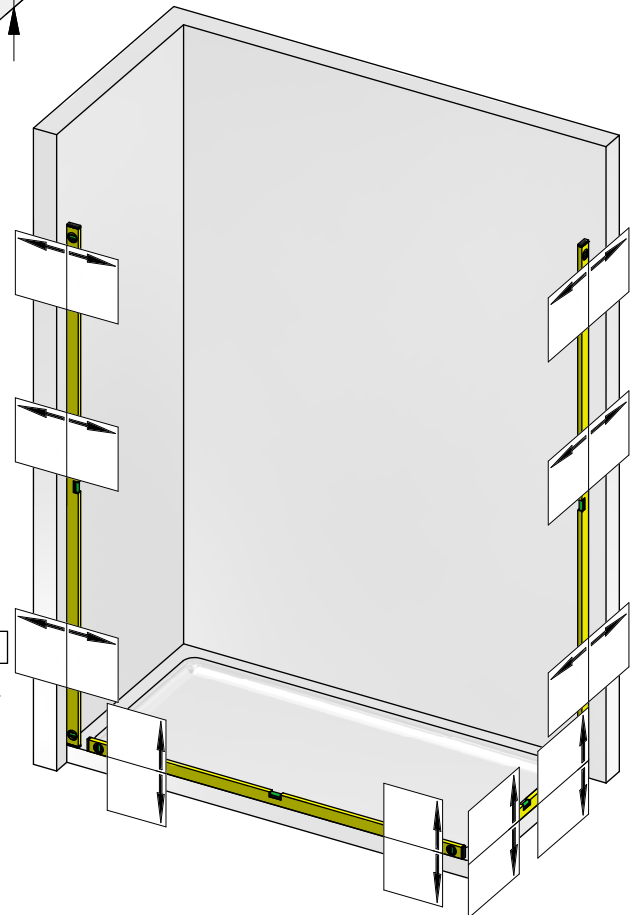
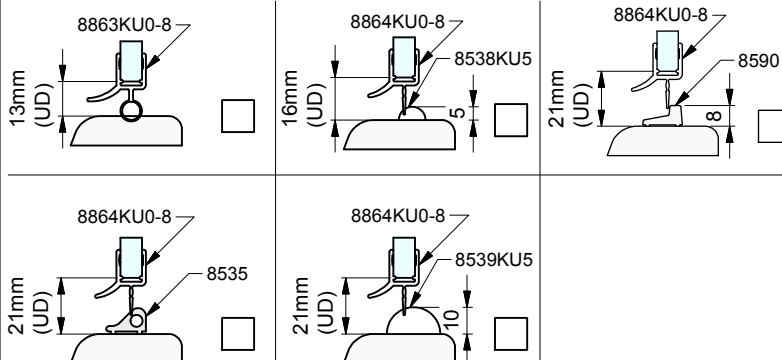



Pauli+ Sohn GmbH
Germany · Eisenstraße 2
51545 Waldbröl
Tel.: +49 2291-9206-0
Fax: +49 2291-9206-681

Pillango

AUFMASS zu Set-Nr. 5-208

2/4

Zur Anwendung mit:

8480 oder 8481

Dichtprofil-Bandseite:

8861KU0-8

Dichtungslösung Bandseite:

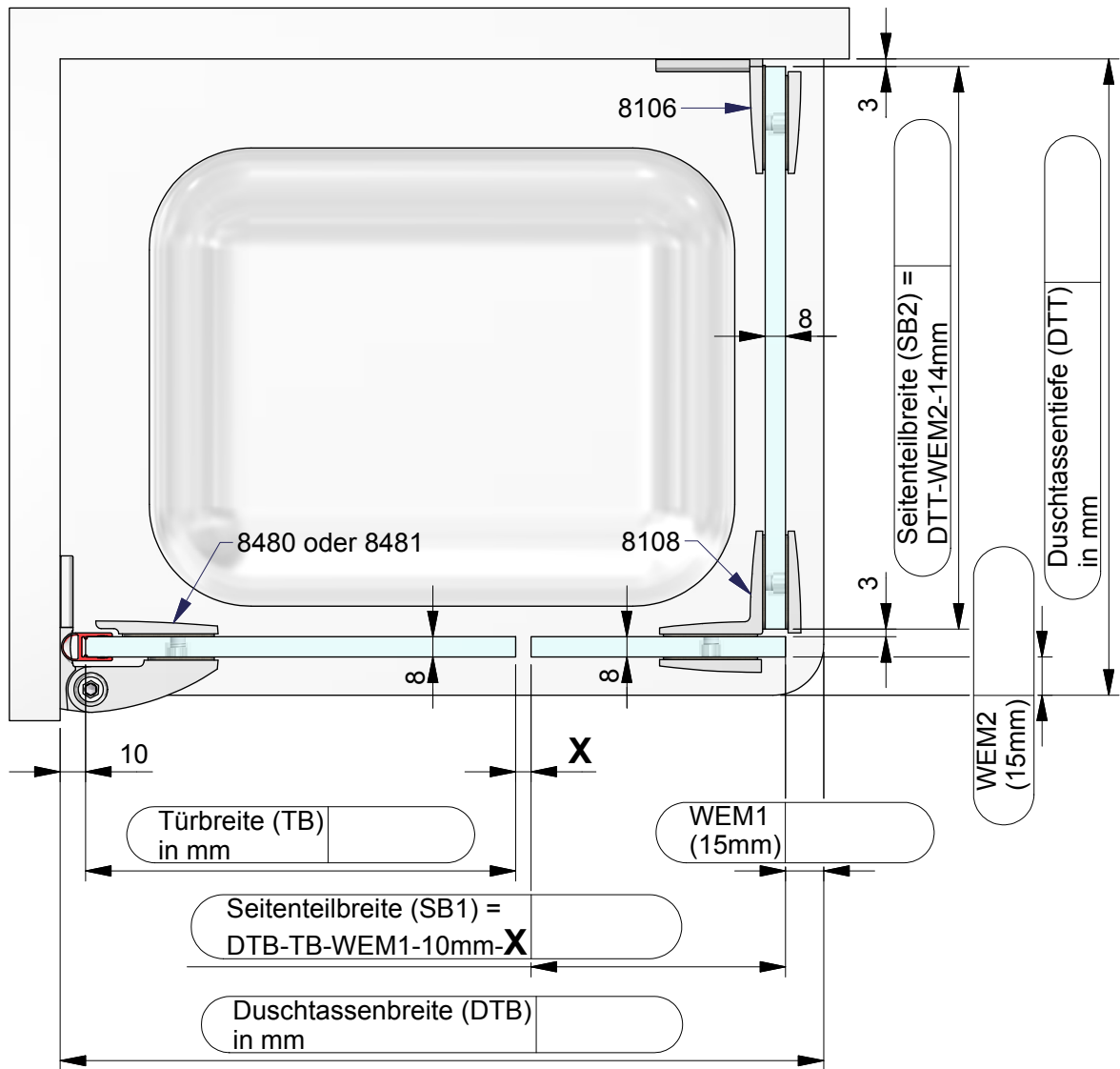
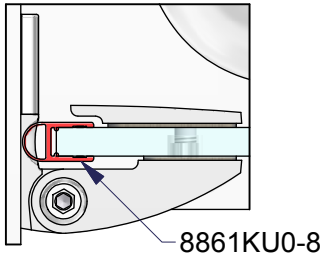

Dichtungslösung Griffseite:

a) mit Dichtprofil 8852KU0-8

x= 25 mm

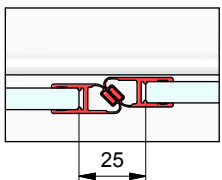

b) mit Dichtprofil 8856KU0

x= 6 mm

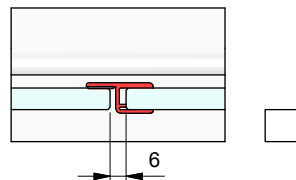

Kommission:

Liefertermin:

Bestellnr.:

Glasart: ESG 8mm

Kanten umlaufend geschliffen und poliert

8480 oder 8481 /

8861KU0-8 /



Für Anwendung mit Beschlag: 8108

Dichtprofil an Bandseite: -

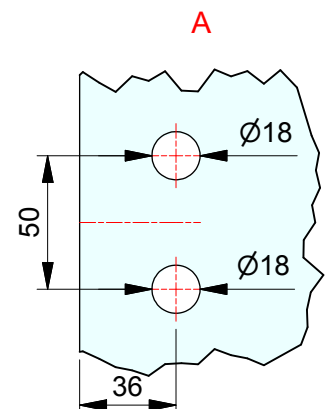
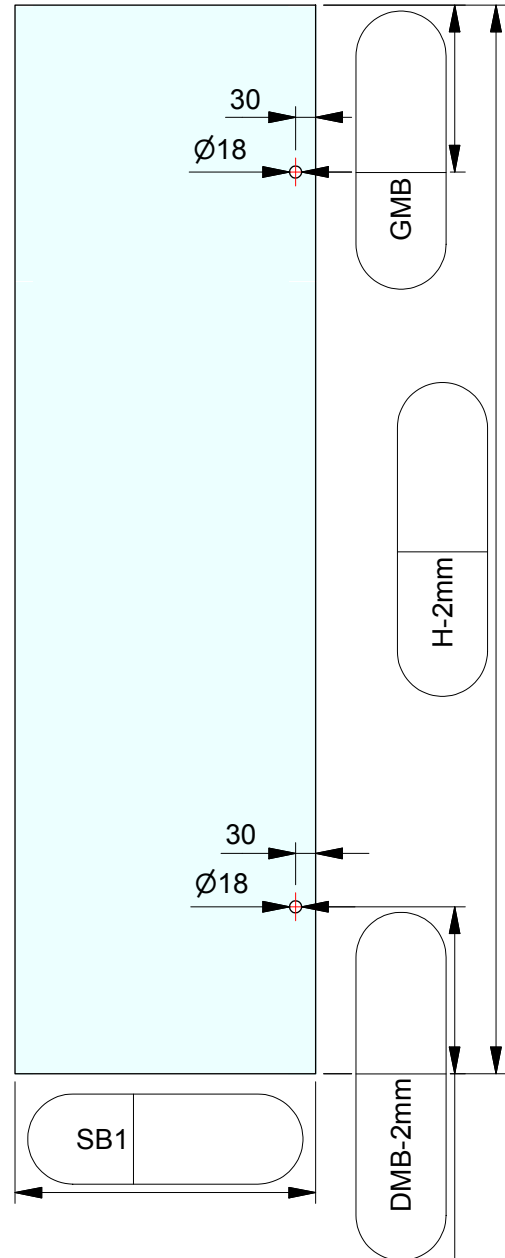
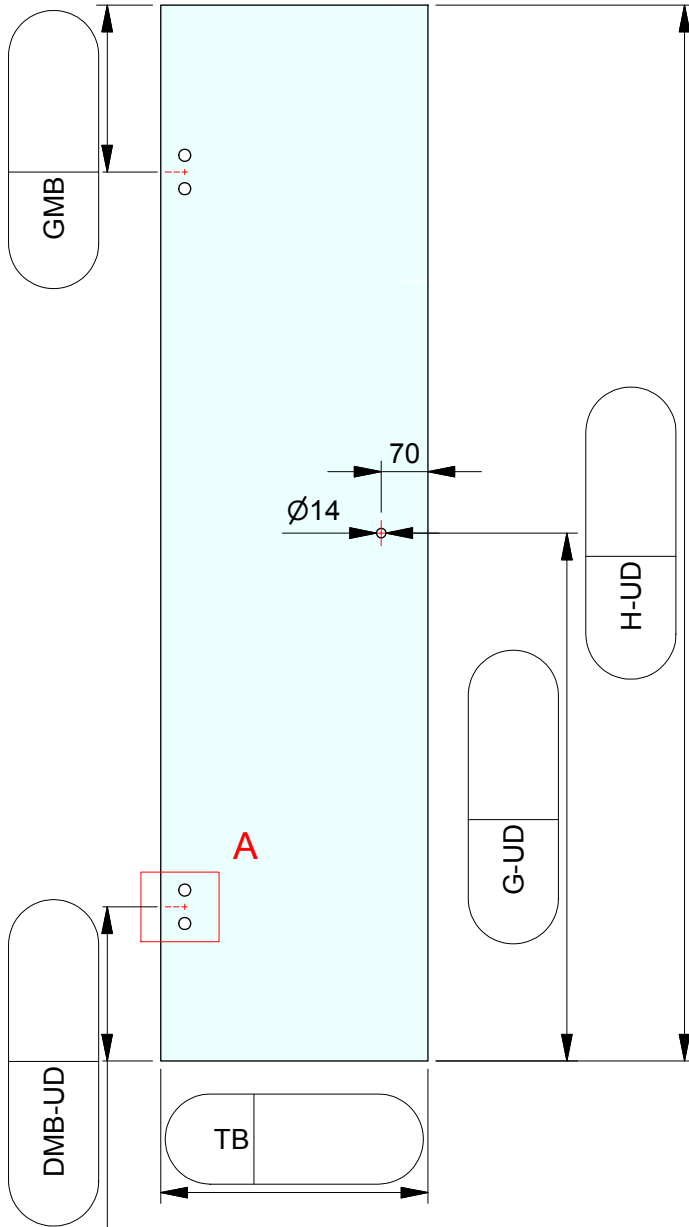

ESG 8mm klar gefertigt nach
DIN EN14428 (Duschenglas).
Ein entsprechender Nachweis(Stempel)
ist erforderlich.
Kanten umlaufend geschliffen und poliert.
Alle Ecken stoßen oder leicht runden.

Kommission:

Liefertermin:

Bestellnr.:

Glasart: ESG 8mm

Kanten umlaufend geschliffen und poliert

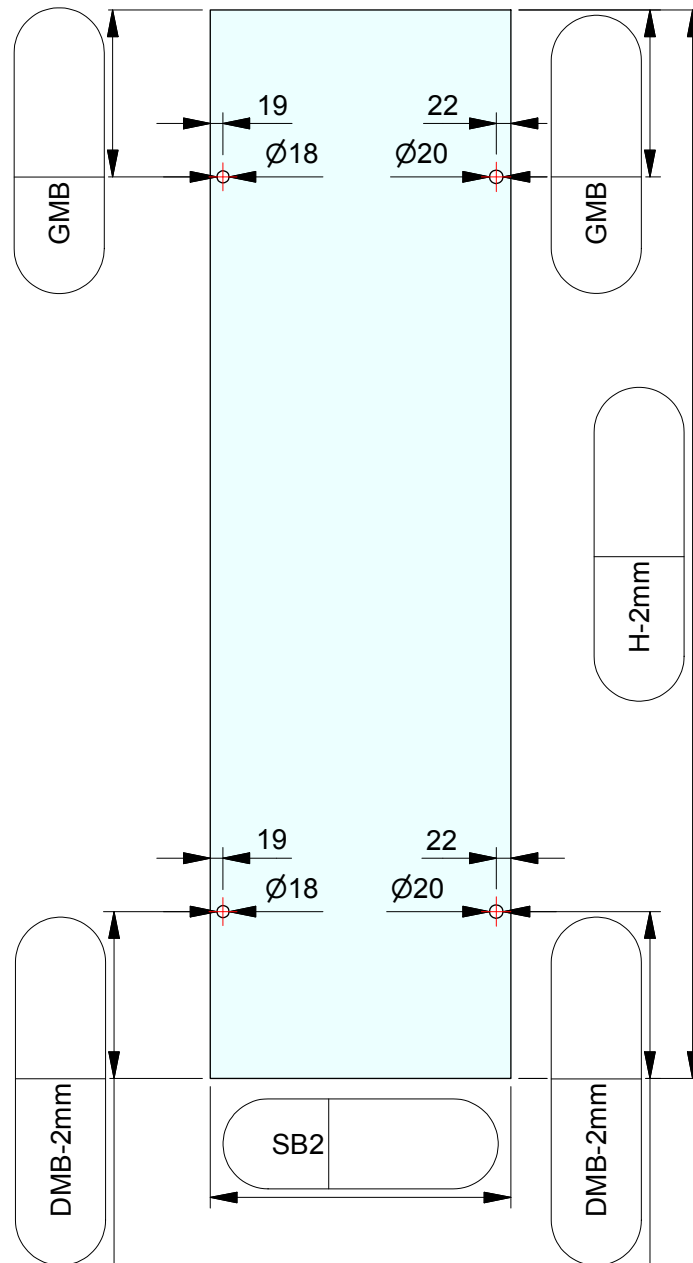
Für Anwendung mit Beschlag: 8108 /
8106Dichtprofil an Bandseite: - /
-

ESG 8mm klar gefertigt nach
DIN EN14428 (Duschenglas).
Ein entsprechender Nachweis(Stempel)
ist erforderlich.
Kanten umlaufend geschliffen und poliert.
Alle Ecken stoßen oder leicht runden.