

# AUFMASS zu Set-Nr. 5-223

Zur Anwendung mit:

8482 oder 8483

Dichtprofil-Bandseite:

8857KU0-8

Pillango

Pauli+ Sohn GmbH  
 Germany · Eisenstraße 2  
 51545 Waldbröl  
 Tel.: +49 2291-9206-0  
 Fax: +49 2291-9206-681

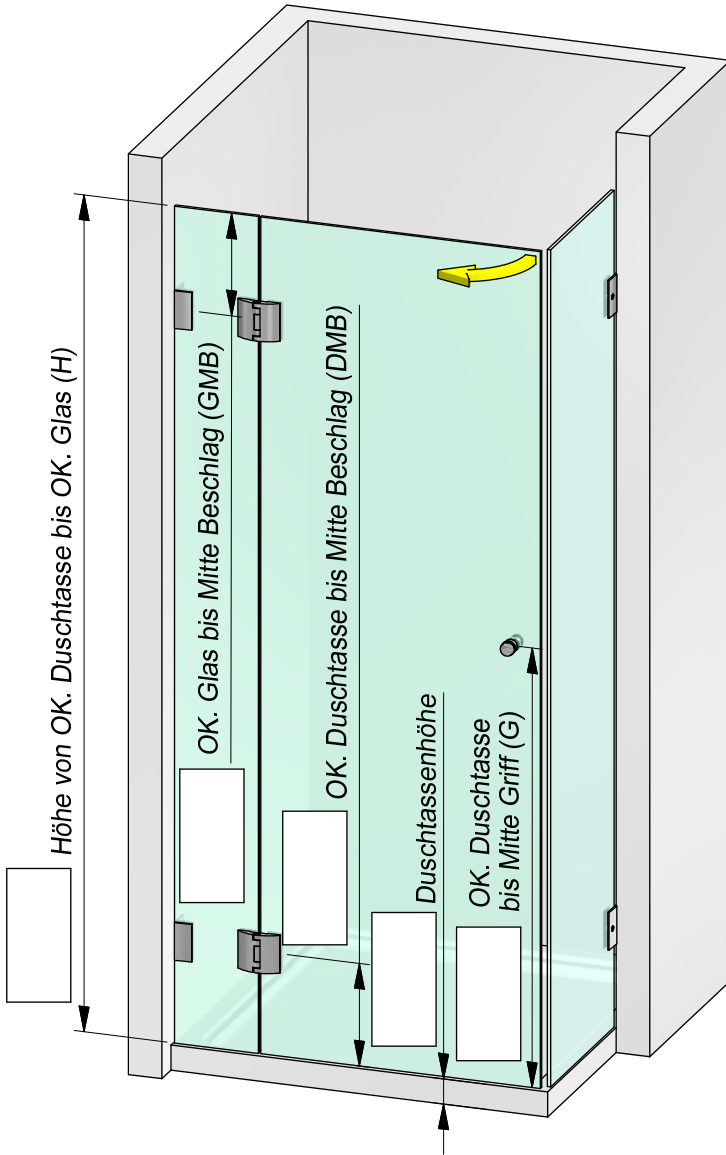

Kunden-Nr. \_\_\_\_\_

Firma \_\_\_\_\_

Name \_\_\_\_\_

Kommission \_\_\_\_\_

P+S-Auftragsnr. \_\_\_\_\_

Kd-Bestellnr. \_\_\_\_\_

Auftrag erteilt \_\_\_\_\_

Liefertermin \_\_\_\_\_

Glasart \_\_\_\_\_

**Zutreffendes bitte ankreuzen:**

Beschlagsoberfläche:

- ZN5 (glanzverchromt)
- ZN1 (mattverchromt)
- ZNPVD22 (Edelstahlfinish)

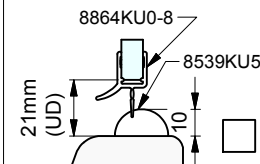
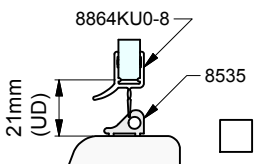
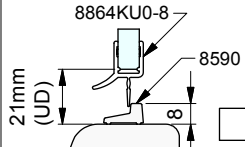
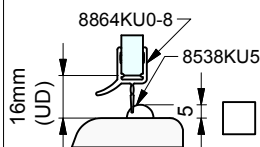
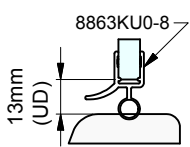
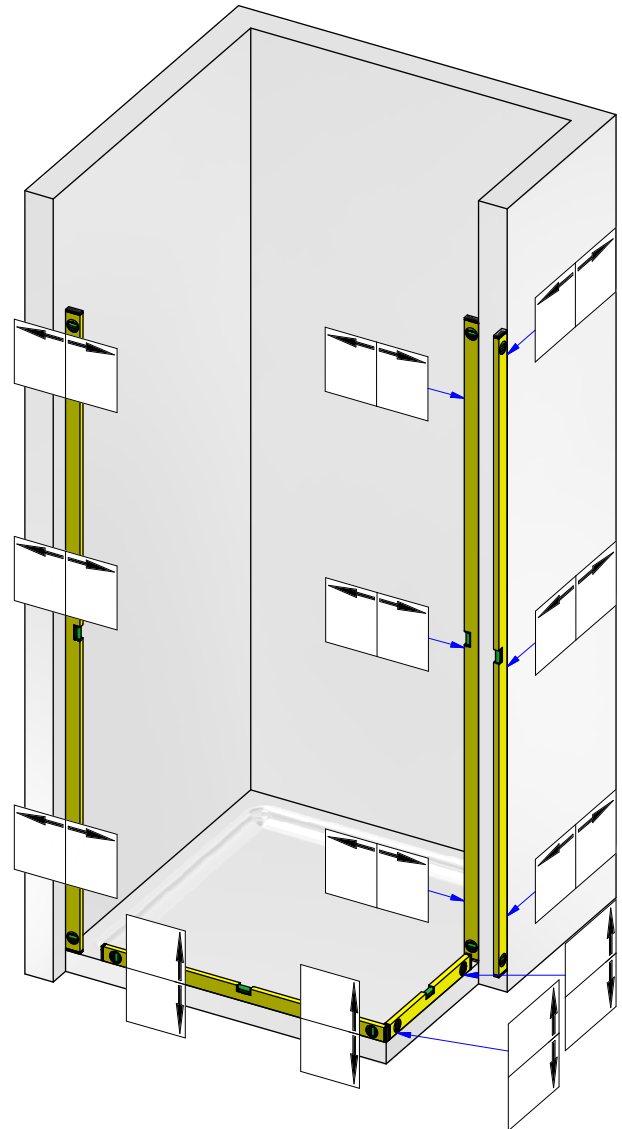



Pauli+ Sohn GmbH  
 Germany · Eisenstraße 2  
 51545 Waldbröl  
 Tel.: +49 2291-9206-0  
 Fax: +49 2291-9206-681

Pillango

# AUFMASS zu Set-Nr. 5-223

Zur Anwendung mit:

8482 oder 8483

Dichtprofil-Bandseite:

8857KU0-8

## Dichtungslösung Bandseite:

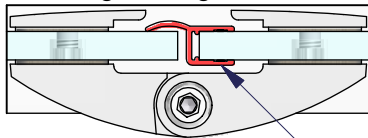

8857KU0-8

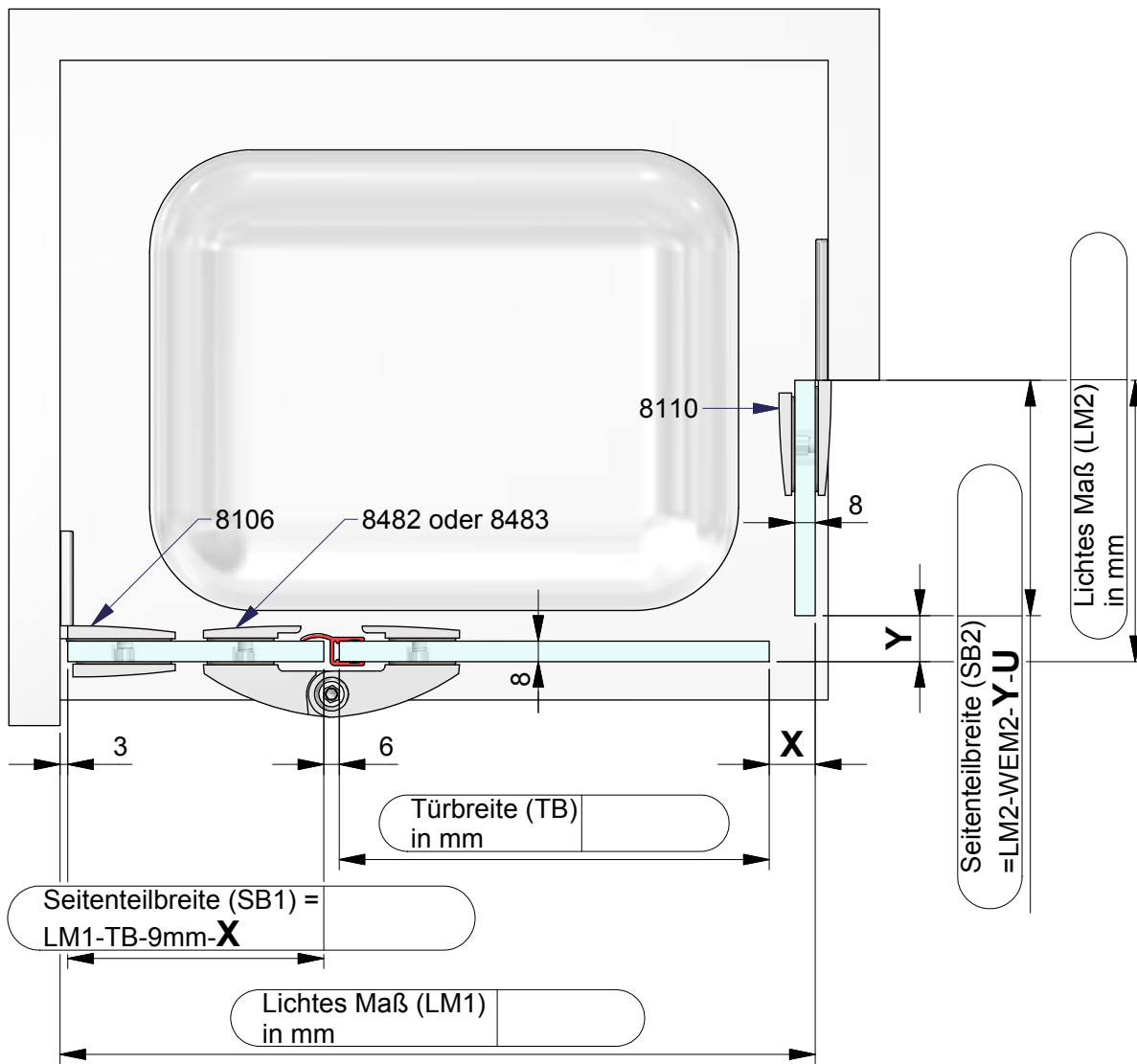

## Montagefälle 8110

I) Innen  
 u= 0 mm

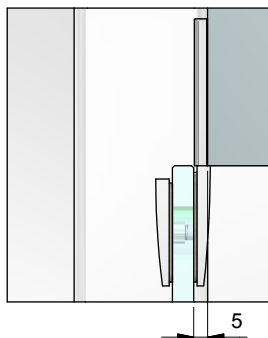

II) Außen  
 u= 3 mm

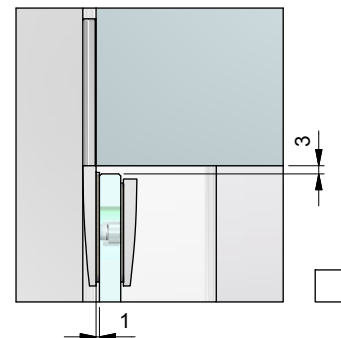

## Dichtungslösung Griffseite:

a) mit Dichtprofil 8851KU0-8

x= 18 mm  
 y= 18 mm

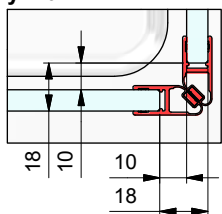

b) mit Dichtprofil 8855KU0-8

x= 14 mm  
 y= 0 mm

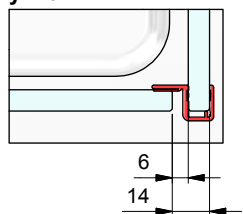

Kommission:

Liefertermin:

Bestellnr.:

Glasart: ESG 8mm

Kanten umlaufend geschliffen und poliert

8106 /

- /

Für Anwendung mit Beschlag: 8482 oder 8483

Dichtprofil an Bandseite: 8857KU0-8

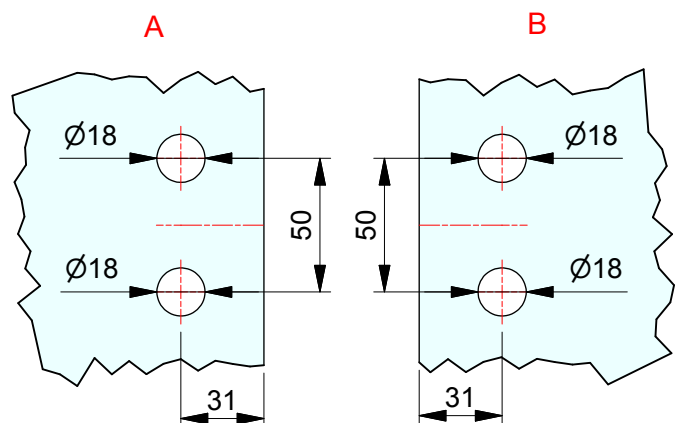
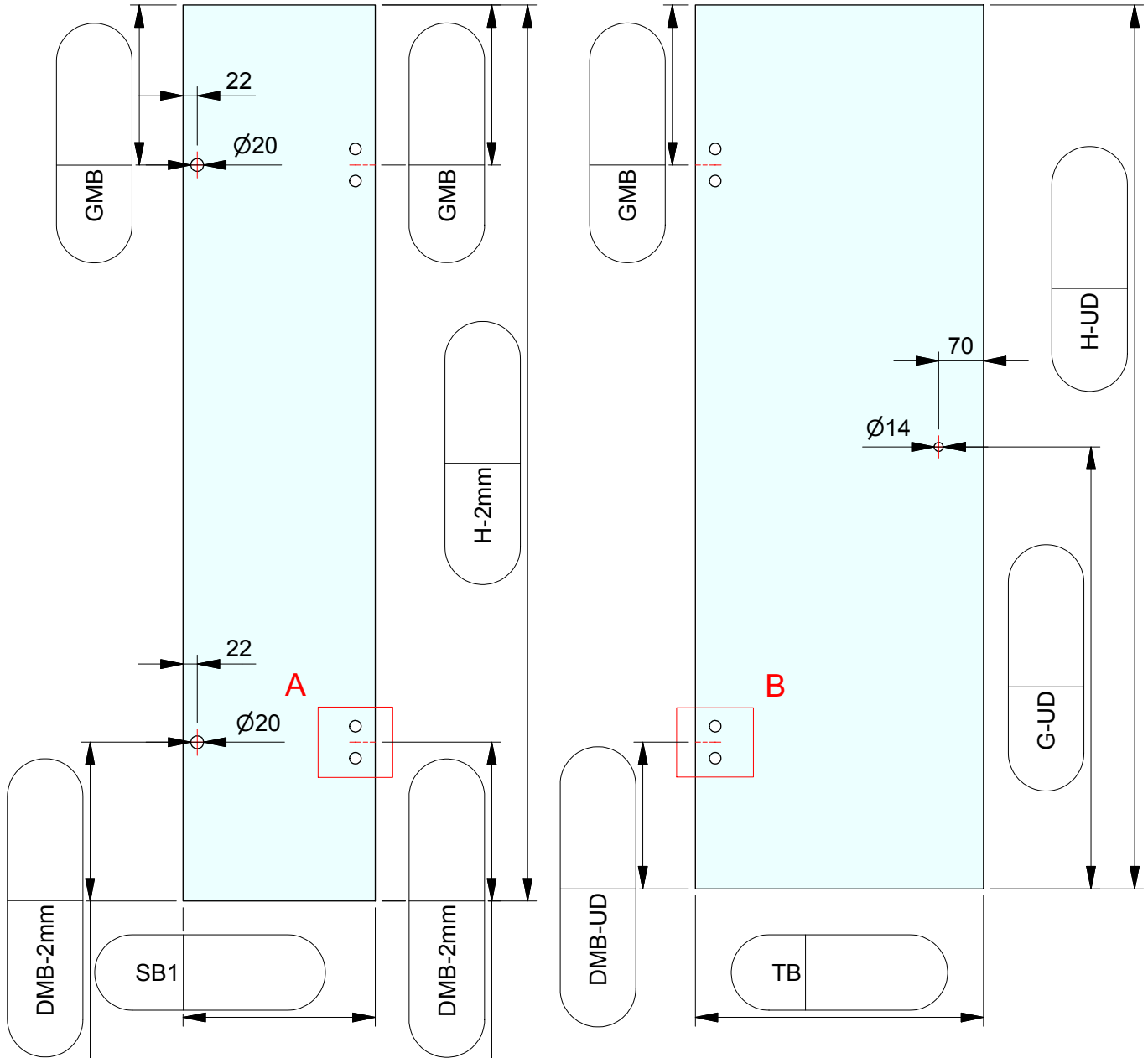

ESG 8mm klar gefertigt nach  
DIN EN14428 (Duschenglas).  
Ein entsprechender Nachweis(Stempel)  
ist erforderlich.  
Kanten umlaufend geschliffen und poliert.  
Alle Ecken stoßen oder leicht runden.

Kommission:

Liefertermin:

Bestellnr.:

Glasart: ESG 8mm

Kanten umlaufend geschliffen und poliert

Für Anwendung mit Beschlag: **8110**

Dichtprofil an Bandseite: -

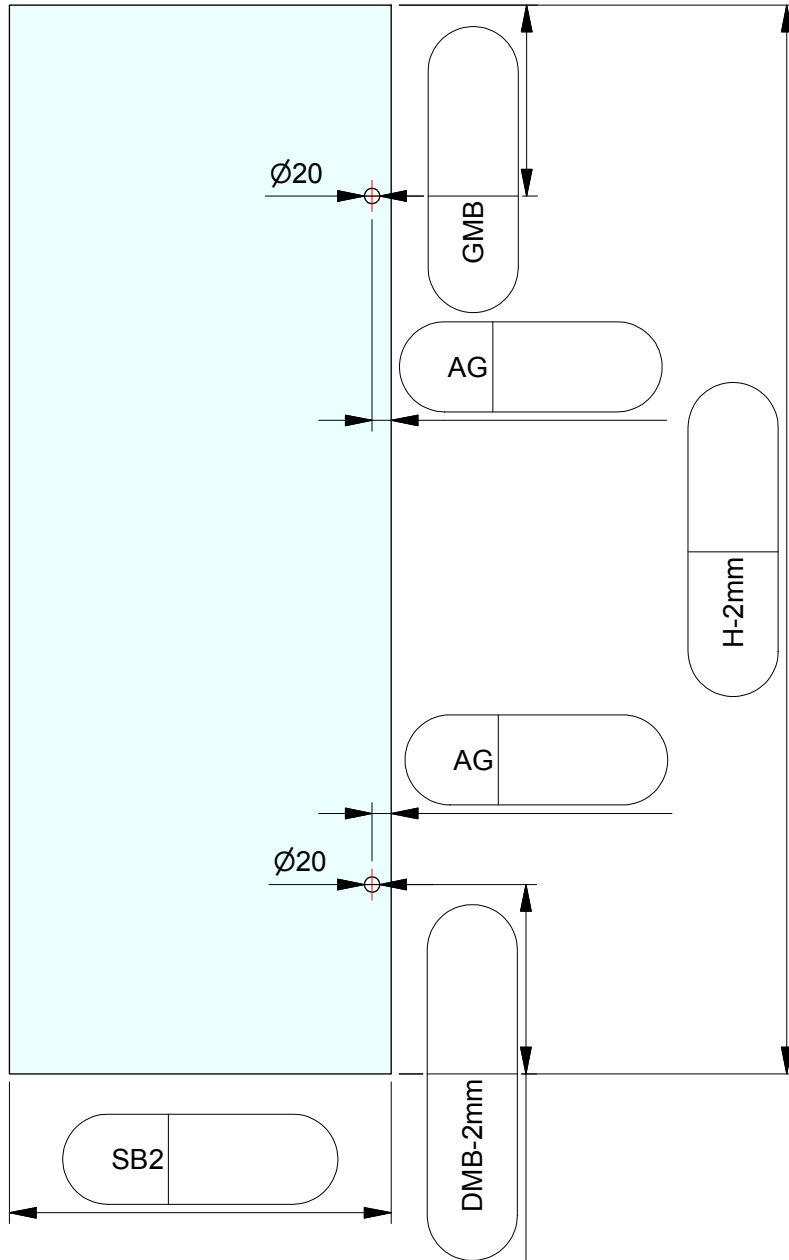

Montagefälle 8110

I) Innen

AG= 25 mm

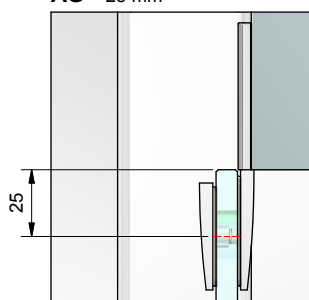

II) Außen

AG= 22 mm

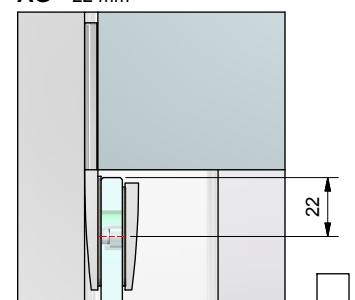

ESG 8mm klar gefertigt nach  
DIN EN14428 (Duschenglas).  
Ein entsprechender Nachweis(Stempel)  
ist erforderlich.  
Kanten umlaufend geschliffen und poliert.  
Alle Ecken stoßen oder leicht runden.