



2022

# Duschenwelt

Gesamtprogramm



Pauli + Sohn



## Duschbeschlage von Pauli + Sohn Manufaktur in Deutschland

Pauli + Sohn mit Sitz im oberbergischen Land ist auf die Entwicklung und Produktion von Beschlagen fur Glaskonstruktionen spezialisiert. Als Familienunternehmen in zweiter Generation ist stetige Entwicklung und konsequente Kundenorientierung unser hochstes Ziel. Die Materialien und die besondere Verarbeitung machen die Duschbeschlage zu einem langlebigen und nachhaltigen Produkt.





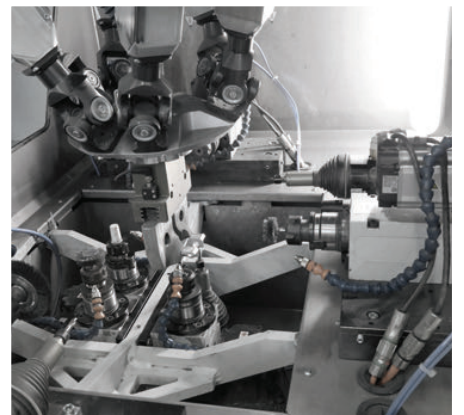





Gleichzeitig legt Pauli + Sohn groen Wert auf Innovation und moderne Fertigungstechniken. Zur Verwendung kommen nur hochwertige Materialien, die detailgenau verarbeitet und ausschlielich von Hand montiert werden. Auch Nachhaltigkeit nimmt Pauli + Sohn ernst: Abfalle von Rohmaterialien werden recycelt und zur Produktion benotigtes Wasser wird in einer hauseigenen Filteranlage wiederaufbereitet.



## Duschtürbänder und -systeme im Vergleich

■ MADE  
■ IN  
■ GERMANY



	 PONTERE Seite 33	 PAVONE Seite 55	 FLAMEA+ Seite 71	 FLAMEA+ SN Seite 91	 FLAMEA Seite 101	 FARDELLO Seite 109	 FARDELLO SN Seite 123	 FLINTER Seite 131
Basismaterial	ZAMAK®	ZAMAK®	ZAMAK®	ZAMAK®	ZAMAK®	ZAMAK®	ZAMAK®	ZAMAK®
Tragkraft von zwei Bändern	50 kg <sup>*2</sup>	36 kg <sup>*4</sup>	45 kg <sup>*3</sup>	30–36 kg	36 kg	42 kg	30-32 kg	36 kg
maximale Türbreite <sup>*7</sup>	1000 mm	900 mm	1000 mm	750-900 mm	900 mm	1000 mm	750-900 mm	900 mm
Hebe-Senk-Funktion		✓						
Pendeltür	✓	✓	✓	✓	✓	✓	✓	
Anschlagtür								✓
Duschtürband überlappend								
Schiebetür								
für Saunabereich geeignet				✓			✓	
durchgehende Dichtung im Bandbereich								✓
ohne Dichtungen montierbar	✓	✓	✓	✓	✓	✓	✓	
einstellbare Nulllage	✓	✓	✓	✓	✓	✓	✓	
auf den letzten Zentimetern selbstschließend	✓	✓	✓	✓	✓	✓	✓	✓
verdeckte Wandbefestigung	✓ <sup>*1</sup>	✓	✓	✓	✓	✓	✓	✓
verdeckte Verschraubung am Glas		✓	✓	✓		✓	✓	✓
flächenbündige Verschraubung		✓						
Wandbefestigung mit Langlöchern	✓ <sup>*1</sup>	✓	✓	✓	✓	✓	✓	✓
verstellbare Winkelverbinder	✓		✓		✓	✓		✓
mit gebogenen Türflügeln möglich								✓

\*7= bei einer Türhöhe von 2000 mm bei 8 mm Glas

\*1 = bis auf 8408MS  
\*2 = bis auf 8404MS (35kg bei 2 Bändern)

\*3 = bis auf 8133ZN (40kg bei 2 Bändern/ max. TF-Breite: 900 mm)  
\*4 = bis auf 8393ZN-L/R (30 kg bei 2 Bändern/max. TF-Breite: 750 mm)

## Duschtürbänder und -systeme im Vergleich

									
NIVELLO+ Seite 144	NIVELLO Seite 152	FLUTURE Seite 163	TURA Seite 175	TURA SN Seite 191	FARFALLA Seite 203	PILLANGO Seite 209	PAPILLON Seite 217	VIVERE Seite 253	EVERYSPACE Seite 225
ZAMAK®	ZAMAK®	ZAMAK®	ZAMAK®	ZAMAK®	ZAMAK®	ZAMAK®	ZAMAK®	Edelstahl	ZAMAK®
36 kg	36 kg	36 kg	70 kg	50 kg	40 kg	40 kg	40 kg	40 kg	32/60 kg
900 mm	900 mm	900 mm	1200 mm	1000 mm	1000 mm	1000 mm	1000 mm	1000 mm	1000 mm
✓	✓								
✓	✓	✓	✓	✓	✓	✓	✓		
		✓							
✓	✓		✓	✓	✓	✓	✓	✓	✓
		✓ <sup>*5</sup>							✓
✓	✓	✓	✓			✓			✓
✓	✓	✓	✓	✓		✓	✓		✓
✓	✓		✓	✓	✓	✓	✓		✓
✓	✓		✓	✓	✓		✓		✓
✓								✓ <sup>*6</sup>	
✓	✓		✓	✓	✓	✓	✓	✓	
	✓	✓							✓
✓	✓	✓	✓	✓	✓	✓	✓	✓	

\*5 = mit Anschlag  
\*6 = nur Wandhalter

Die Haltbarkeit der Beschläge wurde durch werksinterne Versuche nach DIN EN 14428:2015/A1:2018 5.5 und TR24 geprüft.

## Anschlagtürband – PILLANGO



### Passende Winkelverbinder

für PILLANGO finden Sie ab Seite 222.

PILLANGO



Unser Service für Sie!

Auf [www.pauli.de](http://www.pauli.de) finden Sie viele verschiedene Aufmaßblätter für alle Standard-Einbausituationen.

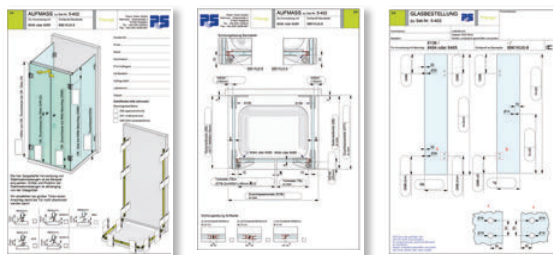

MADE  
IN  
GERMANY



PILLANGO

## Duschtürband PILLANGO



## PILLANGO – Zuverlässig und leistungsstark

MADE  
IN  
GERMANY

Das Duschtürband PILLANGO überzeugt durch seine zuverlässige Federtechnik: Mit einer Zwei- oder Vier-Federtechnik im Schließmechanismus lassen sich problemlos schmale und breite Türen realisieren.

Die Beschläge verfügen über eine stufenlose Nulllageneinstellung, durchgehende Duschtürdichtungen und eine einfache Glasverarbeitung.

- Federtechnik – 2-fach für leichte Türen oder 4-fach für mittelschwere und schwere Türen
- auf den letzten Zentimetern selbstschließend
- Nulllage stufenlos verstellbar
- Dichtprofil beschlagseitig im Bandbereich durchlaufend
- einfache Glasbearbeitung
- Glasdicke: 6, 8 und 10 mm
- Tragfähigkeit (2 Bänder): 40 kg entsprechen einer maximalen Türflügelgröße von 1000 x 2000 mm bei 8 mm Glasdicke.
- Die Haltbarkeit der Beschläge wurde durch werksinterne Versuche nach DIN EN 14428:2015/A1:2018 5.5 und TR24 geprüft.



## Anschlagtürband – PILLANGO

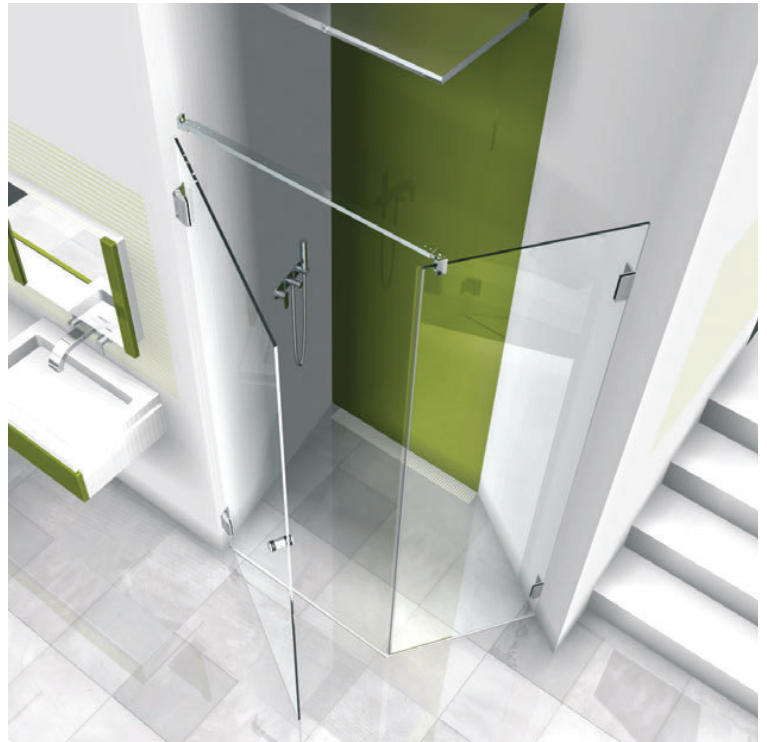

PILLANGO

- Nulllage stufenlos verstellbar

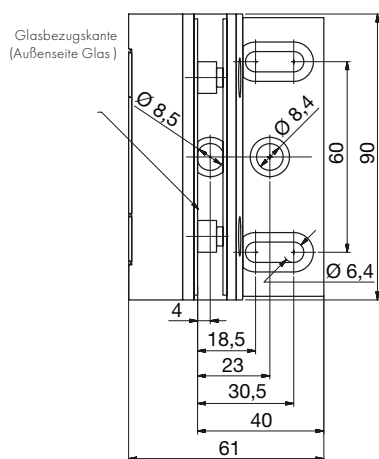

- Befestigungsglasche 8480/8481



- Innensechskantschlüssel (8479ST8) ist zwingend zur Montage bzw. Nulllage-einstellung erforderlich! Zu finden auf Seite 373.

## Anschlagrband – PILLANGO

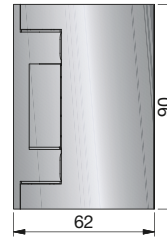
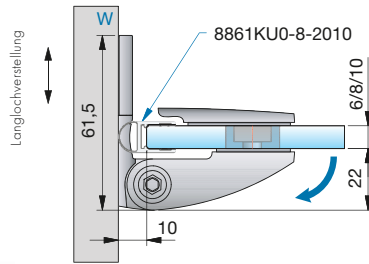

Glasbearbeitung für 8 mm

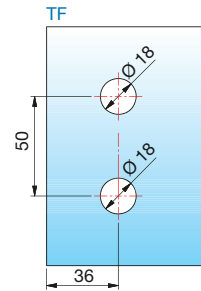

Art-Nr.	Oberfläche	Glasdicke	Artikelbezeichnung	Federtechnik	Merkmale	VE/Stück
8481ZN5	glanzverchromt	6/8/10 mm	Duschtürband PILLANGO Glas-Wand 90°	2-fach	90° nach außen hin öffnend, Wandbefestigung mit Langlochverstellung und Abdeckplatte, mit verstellbarer Nulllageneinstellung	1/2
8481ZN1	mattverchromt					
8481ZNPVD22	Edelstahloptik					
8480ZN5	glanzverchromt			4-fach	Abmessung Wandlasche siehe Seite 211	
8480ZN1	mattverchromt					
8480ZNPVD22	Edelstahloptik					

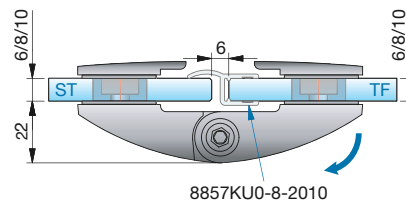

8857KU0-8-2010

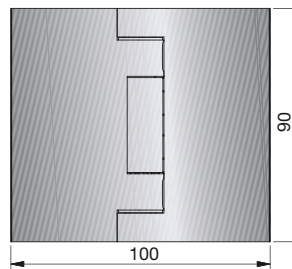

Glasbearbeitung für 8 mm

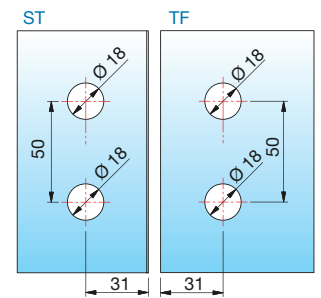

Art-Nr.	Oberfläche	Glasdicke	Artikelbezeichnung	Federtechnik	Merkmale	VE/Stück
8483ZN5	glanzverchromt	6/8/10 mm	Duschtürband PILLANGO Glas-Glas 180°	2-fach	90° nach außen hin öffnend, mit verstellbarer Nulllageneinstellung	1/2
8483ZN1	mattverchromt					
8483ZNPVD22	Edelstahloptik					
8482ZN5	glanzverchromt			4-fach		
8482ZN1	mattverchromt					
8482ZNPVD22	Edelstahloptik					

ST = Seitenteil | TF = Türflügel | W = Wand

## Anschlagtürband – PILLANGO

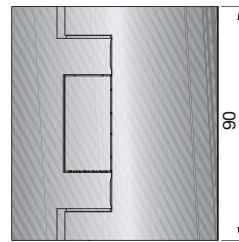
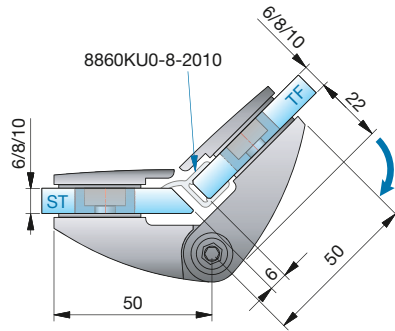

Glasbearbeitung für 8 mm

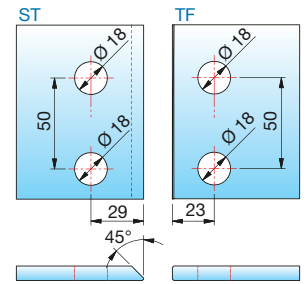

Art-Nr.	Oberfläche	Glasdicke	Artikelbezeichnung	Federtechnik	Merkmale	VE/Stück
8487ZN5	glanzverchromt	6/8/10 mm	Duschtürband PILLANGO	2-fach	135° nach außen hin öffnend, mit verstellbarer Nulllageneinstellung	1/2
8487ZN1	mattverchromt		Glas-Glas 135°			
8487ZNPVD22	Edelstahloptik					
8486ZN5	glanzverchromt			4-fach		
8486ZN1	mattverchromt					
8486ZNPVD22	Edelstahloptik					

PILLANGO

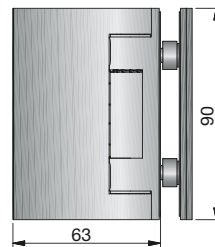
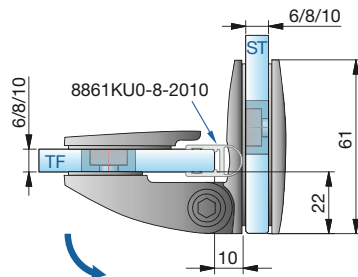

Glasbearbeitung für 8 mm

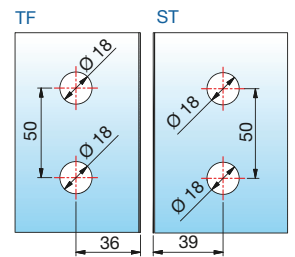

Art-Nr.	Oberfläche	Glasdicke	Artikelbezeichnung	Federtechnik	Merkmale	VE/Stück
8485ZN5	glanzverchromt	6/8/10 mm	Duschtürband PILLANGO	2-fach	90° nach außen hin öffnend, mit verstellbarer Nulllageneinstellung	1/2
8485ZN1	mattverchromt		Glas-Glas 90°			
8485ZNPVD22	Edelstahloptik					
8484ZN5	glanzverchromt			4-fach		
8484ZN1	mattverchromt					
8484ZNPVD22	Edelstahloptik					



## Empfohlene Glasgewichte für Türen mit PILLANGO

Die Federtechnik des Duschtürbandes PILLANGO erlaubt es Ihnen, bei der Bestellung selbst zu bestimmen, wie stark die Schließkraft Ihrer Tür sein soll. In der folgenden Tabelle finden Sie die Empfehlungen von Pauli + Sohn über die optimale Schließkraft der Bänder, bezogen auf die Türgröße. Bitte geben Sie diese bei Ihrer Bestellung immer mit an.

		Türbreite												
		450 mm	500 mm	550 mm	600 mm	650 mm	700 mm	750 mm	800 mm	850 mm	900 mm	950 mm	1000 mm	
Türhöhe	6 mm	1600 mm	10,8 kg	12,0 kg	13,2 kg	14,4 kg	15,6 kg	16,8 kg	18,0 kg	19,2 kg	20,4 kg	21,6 kg	22,8 kg	24,0 kg
		1700 mm	11,5 kg	12,8 kg	14,0 kg	15,3 kg	16,6 kg	17,9 kg	19,1 kg	20,4 kg	21,7 kg	23,0 kg	24,2 kg	25,5 kg
		1800 mm	12,2 kg	13,5 kg	14,9 kg	16,2 kg	17,6 kg	18,9 kg	20,3 kg	21,6 kg	23,0 kg	24,3 kg	25,7 kg	27,0 kg
		1900 mm	12,8 kg	14,3 kg	15,7 kg	17,1 kg	18,5 kg	20,0 kg	21,4 kg	22,8 kg	24,2 kg	25,7 kg	27,1 kg	28,5 kg
		2000 mm	13,5 kg	15,0 kg	16,5 kg	18,0 kg	19,5 kg	21,0 kg	22,5 kg	24,0 kg	25,5 kg	27,0 kg	28,5 kg	30,0 kg
		2100 mm	14,2 kg	15,8 kg	17,3 kg	18,9 kg	20,5 kg	22,1 kg	23,6 kg	25,2 kg	26,8 kg	28,4 kg	29,9 kg	31,5 kg
	8 mm	1600 mm	14,4 kg	16,0 kg	17,6 kg	19,2 kg	20,8 kg	22,4 kg	24,0 kg	25,6 kg	27,2 kg	28,8 kg	30,4 kg	32,0 kg
		1700 mm	15,3 kg	17,0 kg	18,7 kg	20,4 kg	22,1 kg	23,8 kg	25,5 kg	27,2 kg	28,9 kg	30,6 kg	32,3 kg	34,0 kg
		1800 mm	16,2 kg	18,0 kg	19,8 kg	21,6 kg	23,4 kg	25,2 kg	27,0 kg	28,8 kg	30,6 kg	32,4 kg	34,2 kg	36,0 kg
		1900 mm	17,1 kg	19,0 kg	20,9 kg	22,8 kg	24,7 kg	26,6 kg	28,5 kg	30,4 kg	32,3 kg	34,2 kg	36,1 kg	38,0 kg
		2000 mm	18,0 kg	20,0 kg	22,0 kg	24,0 kg	26,0 kg	28,0 kg	30,0 kg	32,0 kg	34,0 kg	36,0 kg	38,0 kg	40,0 kg
		2100 mm	18,9 kg	21,0 kg	23,1 kg	25,2 kg	27,3 kg	29,4 kg	31,5 kg	33,6 kg	35,7 kg	37,8 kg	39,9 kg	42,0 kg
	10 mm	1600 mm	18,0 kg	20,0 kg	22,0 kg	24,0 kg	26,0 kg	28,0 kg	30,0 kg	32,0 kg	34,0 kg	36,0 kg	38,0 kg	40,0 kg
		1700 mm	19,1 kg	21,3 kg	23,4 kg	25,5 kg	27,6 kg	29,8 kg	31,9 kg	34,0 kg	36,1 kg	38,3 kg	40,4 kg	42,5 kg
		1800 mm	20,3 kg	22,5 kg	24,8 kg	27,0 kg	29,3 kg	31,5 kg	33,8 kg	36,0 kg	38,3 kg	40,5 kg	42,8 kg	45,0 kg
		1900 mm	21,4 kg	23,8 kg	26,1 kg	28,5 kg	30,9 kg	33,3 kg	35,6 kg	38,0 kg	40,4 kg	42,8 kg	45,1 kg	47,5 kg
		2000 mm	22,5 kg	25,0 kg	27,5 kg	30,0 kg	32,5 kg	35,0 kg	37,5 kg	40,0 kg	42,5 kg	45,0 kg	47,5 kg	50,0 kg
		2100 mm	23,6 kg	26,3 kg	28,9 kg	31,5 kg	34,1 kg	36,8 kg	39,4 kg	42,0 kg	44,6 kg	47,3 kg	49,9 kg	52,5 kg

- Beschläge mit 2 Federn für leichte Türen (8481ZN / 8483ZN / 8485ZN / 8487ZN)
- Beschläge mit 4 Federn für mittelschwere und schwere Türen (8480ZN / 8482ZN / 8484ZN / 8486ZN)
- Türen zu schwer



- Die Mehrfedertechnik dient der konstanten Kraftverteilung, gibt Stabilität und eine lange Lebensdauer.
- Je nach Türflügelgröße können die Duschtürbänder mit 2-oder 4-Federtechnik ausgestattet werden – siehe Belastungswerte Tabelle links.

### Allgemeiner Hinweis

- Systembedingt kann es im Bereich der Druckrollen auf der sichtbaren Rollfläche durch Microkratzer zu einer oberflächlichen Mattierung kommen.



Alle Anschlagtürbänder sind mit Dichtprofilen zu verbauen, um Beschädigungen am Glas zu vermeiden.

Bitte beachten Sie unsere Montagehinweise ab Seite 378.

## Winkelverbinder für FARFALLA, PILLANGO und PAPILLON

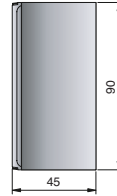
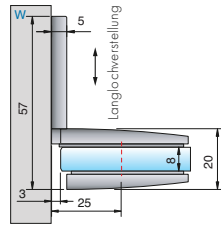

Glasbearbeitung für 6/8/10 mm  
Bohrung  $\varnothing$  20 mm oder Randausschnitt R35

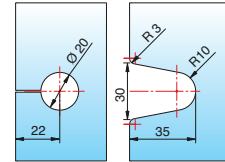

Art-Nr.	Oberfläche	Glasdicke	Artikelbezeichnung	Merkmale	VE/Stück
8106ZN5	glanzverchromt	6/8/10 mm	Winkelverbinder	Wandbefestigung mit Langlochverstellung, mit Abdeckplatte	1/2
8106ZN1	mattverchromt		Glas-Wand 90°		
8106ZNPVD22	Edelstahloptik				

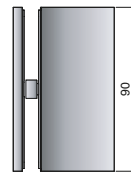
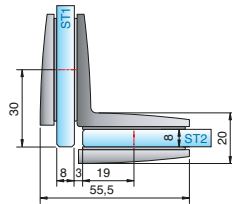

Glasbearbeitung für 8 mm

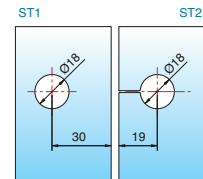

Art-Nr.	Oberfläche	Glasdicke	Artikelbezeichnung	Merkmale	VE/Stück
8108ZN5	glanzverchromt	6/8/10 mm	Winkelverbinder	-	1/2
8108ZN1	mattverchromt		Glas-Glas 90°		
8108ZNPVD22	Edelstahloptik				

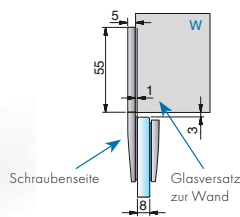

Glasbearbeitung für 6/8/10 mm

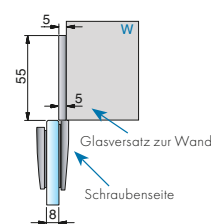
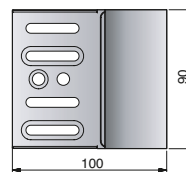
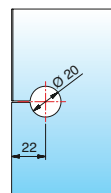

Glasbearbeitung für 6/8/10 mm

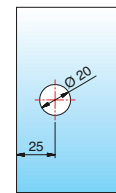

Art-Nr.	Oberfläche	Glasdicke	Artikelbezeichnung	Merkmale	VE/Stück
8110ZN5	glanzverchromt	6/8/10 mm	Winkelverbinder	-	1/2
8110ZN1	mattverchromt		Glas-Glas 90°		
8110ZNPVD22	Edelstahloptik				

## Winkelverbinder für FARFALLA, PILLANGO und PAPILLON

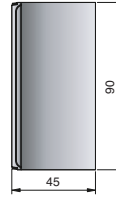
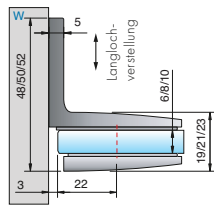

Glasbearbeitung für 6/8/10 mm

Bohrung Ø 20 mm oder Randausschnitt R35

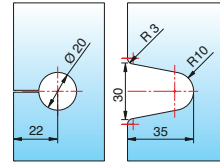

Art-Nr.	Oberfläche	Glasdicke	Artikelbezeichnung	Merkmale	VE/Stück
8107ZN5	glanzverchromt	6/8/10 mm	Winkelverbinder	Wandbefestigung mit Langlochverstellung, verdeckte Verschraubung mit Abdeckkappe	1/2
8107ZN1	mattverchromt		Glas-Wand 90°		
8107ZNPVD22	Edelstahloptik				
8107ZN35	RAL9005 schwarz matt				
8107ZN36	RAL9005 schwarz glänzend				

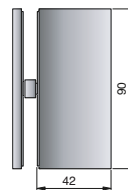
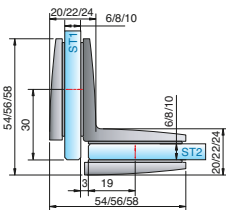

Glasbearbeitung für 8 mm

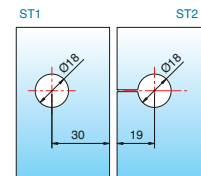

Art-Nr.	Oberfläche	Glasdicke	Artikelbezeichnung	Merkmale	VE/Stück
8109ZN5	glanzverchromt	6/8/10 mm	Winkelverbinder	verdeckte Verschraubung mit Abdeckkappe	1/2
8109ZN1	mattverchromt		Glas-Glas 90°		
8109ZNPVD22	Edelstahloptik				
8109ZN35	RAL9005 schwarz matt				
8109ZN36	RAL9005 schwarz glänzend				

### Befestigungsglasche 8106ZN

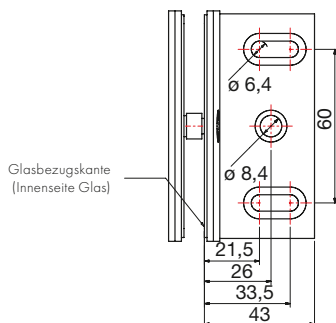

### Befestigungsglasche 8107ZN

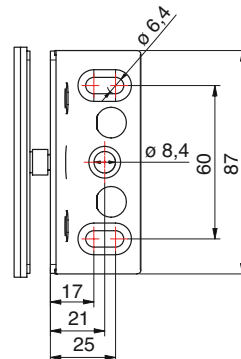

ST = Seitenteil | TF = Türflügel | W = Wand

## Wie es Ihnen gefällt – Edle Oberflächen und Farben

Darf's ein bisschen anders sein? Außer Edelstahl und Chrom bieten wir Ihnen eine Auswahl an attraktiven Trendfarben und Oberflächen für unsere Beschläge an, wie zum Beispiel Gold oder schwarz glänzend. Noch individueller und exklusiver geht's mit unseren Sonderfarben, wie Kupfer, Bronze oder Roségold – unser Geheimtipp gegen Einheitschrom.

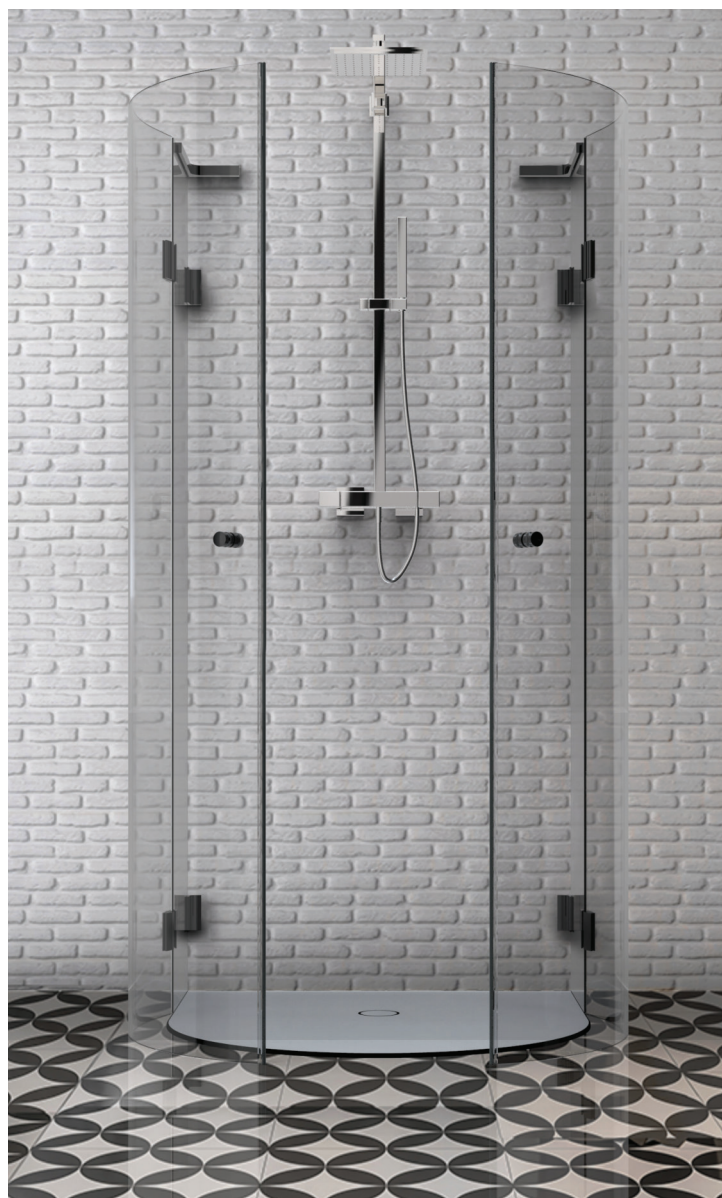

### Standardfarben

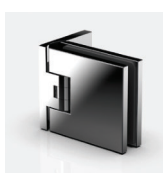

ZNPVD36  
schwarz glänzend



ZNPVD35  
schwarz matt



ZNPVD20  
Goldoptik



ZN5  
glanzverchromt



ZN1  
mattverchromt



ZNPVD22  
Edelstahloptik



ZN10  
glanzvernickelt

C88 Muster-Platte mit allen  
Standard-Oberflächen

### Sonderfarben auf Anfrage



CRG  
Roségold glänzend



KBP  
Bronze glänzend



KU  
Kupfer glänzend



CRB  
Roségold matt



KBR  
Bronze matt



KGK  
Kupfer matt





Pauli + Sohn GmbH

Werk I:

Eisenstraße 2

D-51545 Waldbröl

Telefon: +49 (0) 22 91-92 06-0

Fax: +49 (0) 22 91-92 06-681

Werk II:

Industriestraße 20

D-51597 Morsbach

Telefon: +49 (0) 22 94-98 03-0

Fax: +49 (0) 22 94-98 03-881

[www.pauli.de](http://www.pauli.de)

[info@pauli.de](mailto:info@pauli.de)