

■ • Beschlagtechnik für Glas- und Holztüren

SPRINT Schiebetürsysteme



SPRINT NOVA 80
SPRINT NOVA 180
SPRINT PURA 150
Ergänzende Produkte



Inhalt

Allgemeines	Seite 3
SPRINT – Räume gestalten	Seite 3
Qualität – Made in Germany	Seite 4
SOFT-STOP, Dual-System und Low-Energy-Antrieb.....	Seite 5
Hinweise zur Verwendung bei ESG, VSG und Holz.....	Seite 5
Korrosionsschutzklassen nach DIN EN 1670	Seite 5

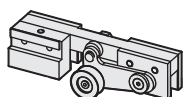

NOVA 80	Seite 6
----------------------	----------------

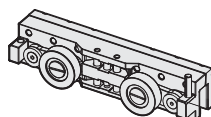
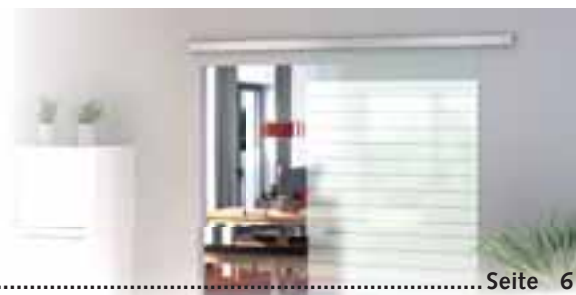

NOVA 180	Seite 18
-----------------------	-----------------

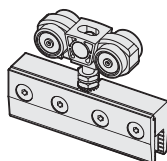

PURA 150	Seite 26
-----------------------	-----------------

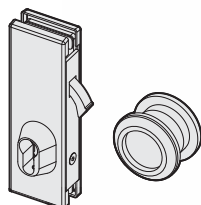

Ergänzende Produkte	Seite 36
----------------------------------	-----------------



Anhang	Seite 43
Glasbearbeitungen	Seite 43
Werkstoffe und Oberflächen.....	Seite 45
Index	Seite 46
Gesamtübersicht: Schlösser und Beschläge für Glas.....	Seite 47

SPRINT – Räume gestalten

Platzsparend und vielseitig einsetzbar – SPRINT Schiebetürsysteme kommen im privaten und öffentlichen Bereich zum Einsatz. Mit den drei Modellen NOVA 80, NOVA 180 und PURA 150 bieten wir volle Flexibilität für jede Anforderung.

Offenheit und klare Linien bei maximalem Lichteinfall. Das schafft Glas. Darf es auch mal Holz sein? Dann sind die Beschläge NOVA 80 oder PURA 150 ebenfalls die richtige Wahl.

Die Öffnungs- und Schließdämpfung SOFT-STOP, das Dual-System oder der Low-Energy-Antrieb ermöglichen eine komfortable Ausstattung Ihrer neuen Schiebetür.

Weitere Produkte wie Schiebetürmuscheln, Türgriffe, Schlösser, Bodenführung, Bodenstopper und Dichtungen runden das Angebot ab.

Welches System Ihre Anforderungen erfüllt entnehmen Sie bitte der nachfolgenden Tabelle. Rufen Sie uns an, sollten Sie dennoch Unterstützung bei der Auswahl benötigen.

Öffnen Sie Räume mit SPRINT!

	NOVA 80	NOVA 180	PURA 150
Profilhöhe	65 mm	65 mm	120 mm
Profilbreite	67 mm	67 mm	47,5 mm
Flügelgewicht	max. 80 kg	max. 180 kg	max. 150 kg
Glasstärke/ESG	8-12 mm	8-12 mm	8-12 mm
Glasstärke/VSG	8,76-12,76 mm	8,76-12,76 mm	8,76-10,76 mm
Holzstärke	min. 35 mm	–	min. 30 mm
Bewegungszyklen	100.000	100.000	100.000
Korrosionsschutz	Klasse 4	Klasse 4	Klasse 4
Wandmontage	✓	✓	✓
Deckenmontage	✓	✓	✓
Seitenteil	✓	✓	✓
Höhenverstellbarkeit	±3,5 mm (Laufwagen)	±5 mm (Laufwagen)	±5 mm (Laufwagen)
SOFT-STOP	✓	–	✓
Dual-System	✓	–	✓
Low-Energy-Antrieb	–	–	✓
E6/C-0 silberfarbig	✓	✓	✓
E6/C-31 edelstahlfarbig	✓	✓	✓

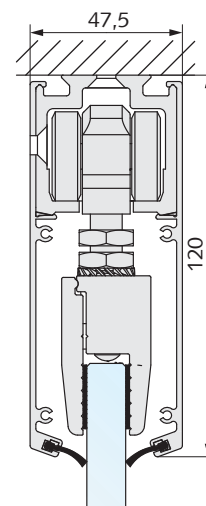
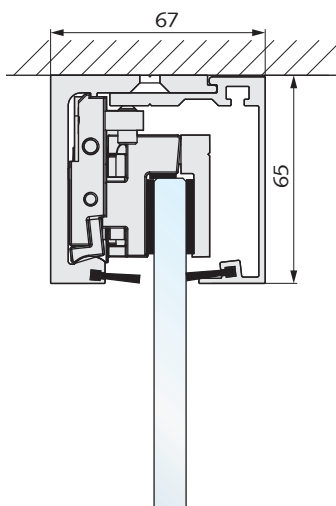
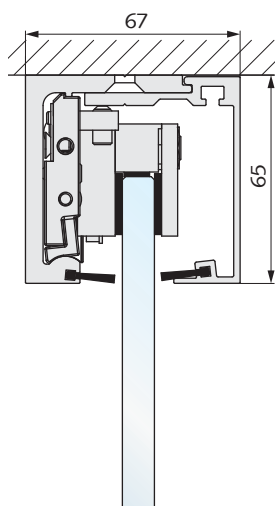

Qualität – Made in Germany

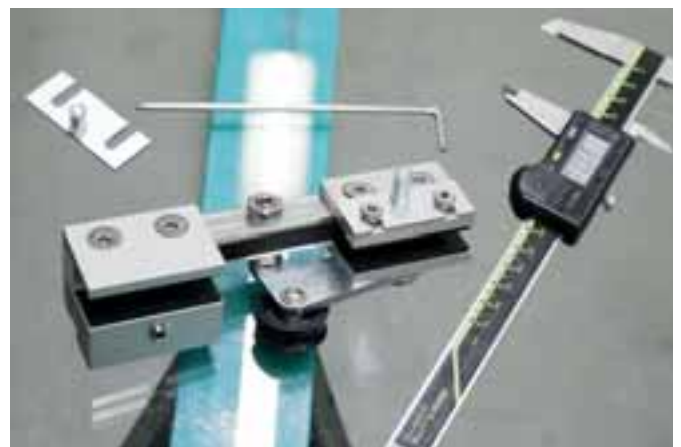
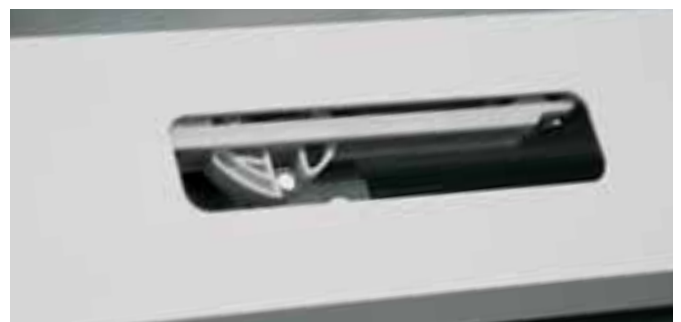

Die gute Idee ist der Anfang eines jeden Produktes. Am Standort Heiligenhaus entwickelt ein Team aus qualifizierten Konstrukteuren und Ingenieuren im kontinuierlichen Dialog mit Ihnen, unseren Kunden, Produkte in herausragender Qualität.

Ein wichtiger Baustein ist eine moderne Fertigung, in der Prozesse einer ständigen Überwachung und Kontrolle unterliegen. Denn nur die besten Produkte überstehen die Tests auf unseren Prüfständen. Dauerfunktion-, Salzsprühnebel-, Überlastungstest – wir testen unsere Produkte auf Herz und Nieren. Wir bauen Wissen auf, bauen es aus, entwickeln es weiter und schaffen so Produkte, die sich am Markt durch Langlebigkeit, Qualität und Design durchsetzen.

Konstruktion, Entwicklung und Fertigung sind selbstverständlich DIN EN ISO 9001:2000 zertifiziert.

Große Lagerbestände von Standardprodukten, kurze Lieferzeiten und Entscheidungswege ermöglichen eine zeitnahe und unkomplizierte Bearbeitung Ihrer Aufträge. Wir handeln schnell, flexibel und stets im Sinne unserer Kunden.

Wir gewähren Ihnen 5 Jahre Garantie ab Lieferdatum bei sachgemäßer Montage und Verwendung auf die Produkte der Serien NOVA 80, NOVA 180 und PURA 150.

Von der Idee bis zum fertigen Produkt – WSS setzt auf Qualität Made in Germany.

SOFT-STOP, Dual-System und Low-Energy-Antrieb

Durch die Öffnungs- und Schließdämpfung **SOFT-STOP** wird das Türelement sanft abgefedert und in die Endposition geführt.

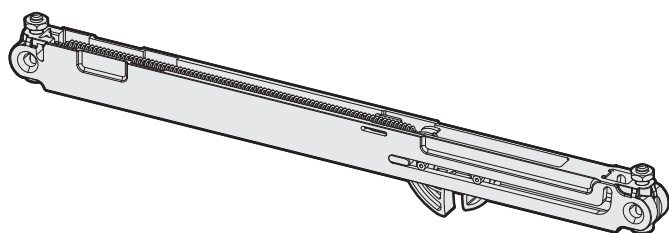

Mit dem **Dual-System** lassen sich mittels Umlenkrollen und Seilzug zwei Flügel synchron (gleichzeitiges Öffnen und Schließen von zwei Schiebeflügeln) bewegen.

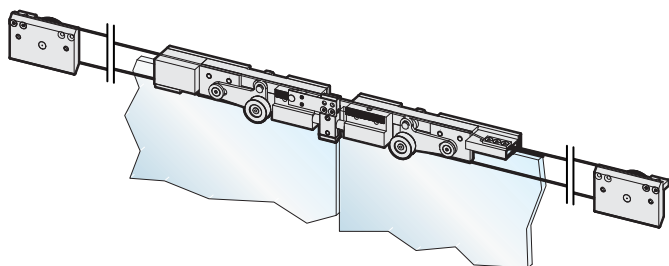

Der **Low-Energy-Antrieb** gewährt zusätzlichen Komfort und Sicherheit. Dieser Antrieb ermöglicht das automatische Öffnen und Schließen der Tür auf Knopfdruck. Die langsame Bewegung des Türelements gewährleistet das sichere Betreten und Verlassen des Raumes und ist somit optimal geeignet für das barrierefreie Wohnen.

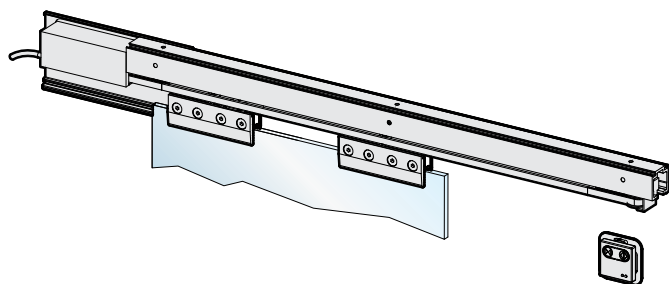

Hinweise zur Verwendung bei ESG, VSG und Holz

Die Schiebetürsysteme aus diesem Katalog sind geeignet für 8, 10 und 12 mm ESG (ESG aus unbeschichtetem Floatglas).

Bis auf wenige Ausnahmen können diese auch bei VSG (8,76 und 10,76 sowie 12,76 mm) aus 2x ESG eingesetzt werden. Aufgrund der besonderen Eigenschaften von VSG empfehlen wir die Laufwagen zusätzlich am Glas zu verkleben. Bei Verwendung von VSG mit druckneutraler Folie gelten unsere technischen Hinweise für ESG.

Der Einsatz anderer Gläser erfolgt auf eigenes Risiko.

Die Beschläge der Serien NOVA 80 und PURA 150 können auch bei Holztüren verwendet werden.



Korrosionsschutzklassen nach DIN EN 1670

Die Schiebetürsysteme der Serie SPRINT entsprechen der Korrosionsschutzklasse 4, geprüft nach DIN EN 1670, und können daher auch im Feuchtraumbereich eingesetzt werden. Dabei dürfen die Schiebetüren kurzfristig einer Feuchteinwirkung durch Spritzwasser oder hoher Luftfeuchtigkeit ausgesetzt sein.

Korrosionsschutz	Korrosionsbeständigkeit
Klasse 0	keine definierte Beständigkeit
Klasse 1	geringe Beständigkeit
Klasse 2	mittlere Beständigkeit
Klasse 3	hohe Beständigkeit
Klasse 4	sehr hohe Beständigkeit



NOVA 80

Flexibel und kompakt.
Bis 80 kg Flügelgewicht.

Technische Daten:

Glas:	8, 10 und 12 mm ESG 8,76, 10,76 mm und 12,76 mm VSG
Holz:	min. 35 mm Türstärke
Flügelgewicht:	max. 80 kg (ESG aus unbeschichtetem Floatglas)
Profilhöhe:	65 mm
Laufschiene:	alle 340mm gebohrt / Ø 6,3 mm
Höhenverstellbarkeit: ..	±3,5 mm (Laufwagen)
Prüfung:	100.000 Zyklen nach DIN EN 1527 / Klasse 6
Korrosionsschutz:	nach DIN EN 1670 / Klasse 4

Merkmale:

- geeignet für 1- und 2-flügelige Türen
- Wand- oder Deckenbefestigung
- Anwendung mit Seitenteil möglich
- Öffnungs- und Schließdämpfung SOFT-STOP (bis 70 kg)
- Dual-System (für 2-flügelige Türen)

Werkstoffe und Oberflächen:

Aluminium	E6/C-0 silberfarbig eloxiert.....	114
	E6/C-31 edelstahlfarbig eloxiert	139

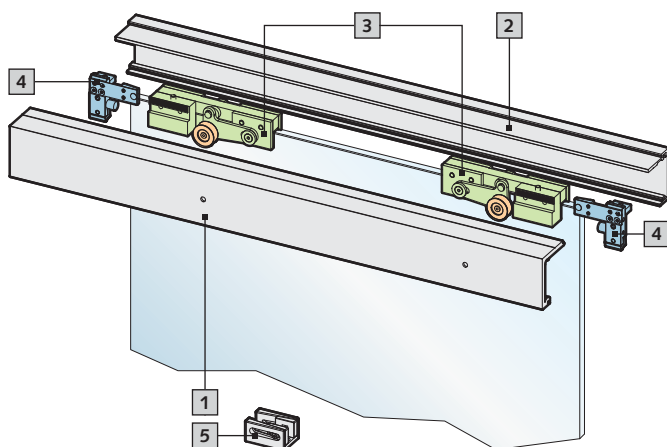

Komponenten:

1. Laufschiene, 2. Abdeckblech, 3. Laufwagen,
4. Fangstopper, 5. Bodenführung (RAL 9005 / Standard)

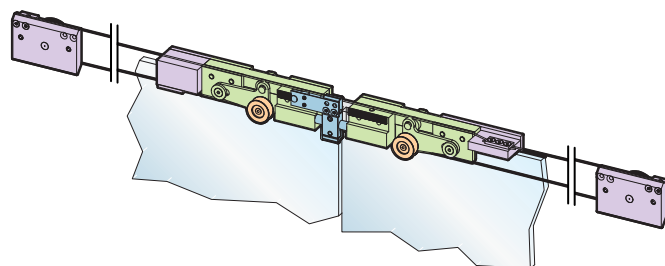

Mit dem **Dual-System** lassen sich zwei Flügel synchron bewegen.

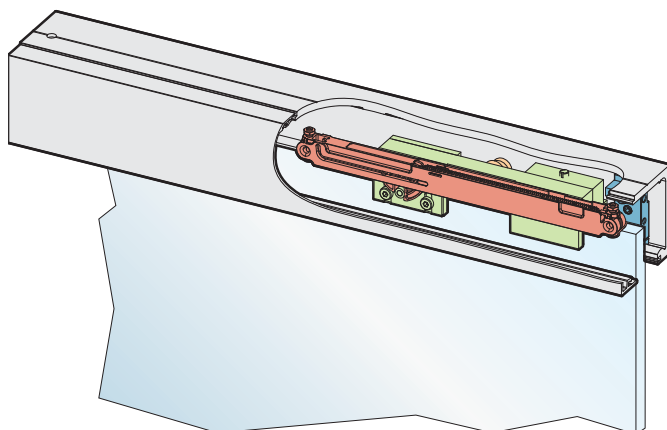

Durch den **SOFT-STOP** wird das Türelement sanft abgebremst und in die Endposition geführt.

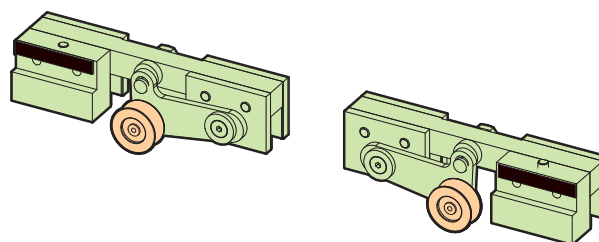

Optimierte Einrollen-Laufwagen sorgen für einen leichten und leisen Bewegungsablauf.

Schnittdarstellung

Schiebeflügel

Schiebeflügel mit Seitenteil

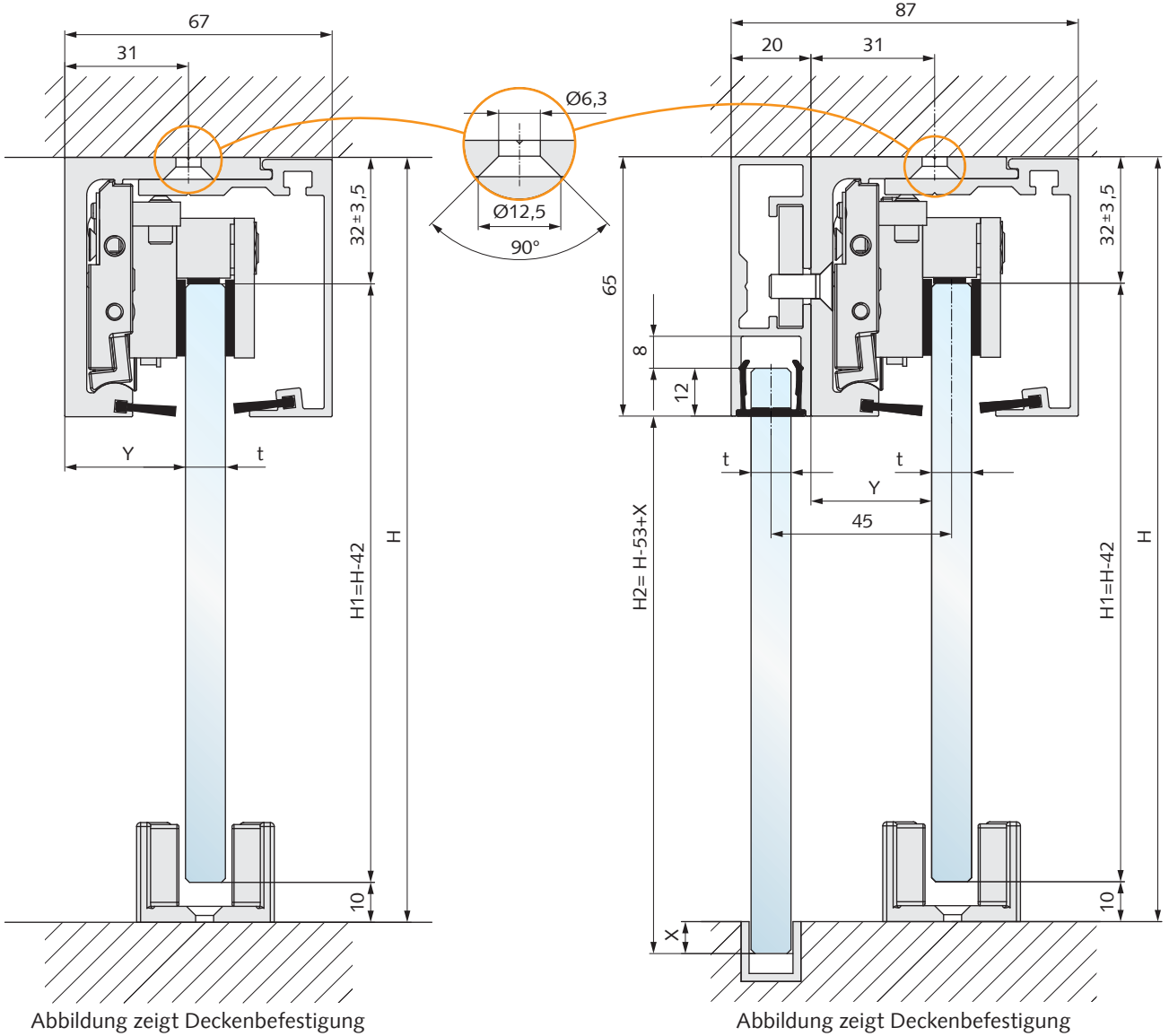

Berechnung der Glashöhe:

Schiebeflügel: $H1 = H - 42 \text{ mm}$

Seitenteil: $H2 = H - 53 \text{ mm} + \text{Bodeneinstand } X$

Hinweis:

Zwischen Schiebeflügel und Seitenteil hat sich in der Praxis ein Überstand von 30mm bewährt.

t mm	Y mm
8,00	31,00
8,76	31,00
10,00	30,00
10,76	30,00
12,00	29,00
12,76	29,00

Einbausituationen

Schiebetür, 1-flügelig

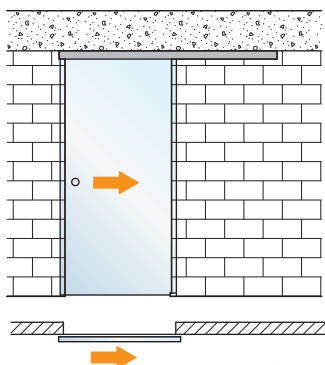

Komponenten:	Anzahl:	Details:
Schiebetürbeschlag <i>oder</i>	1 Stück	Seite 10
Schiebetürbeschlag mit SOFT-STOP		Seite 11
Endabdeckungen	2 Stück	Seite 16

Schiebetür, 1-flügelig mit Seitenteil

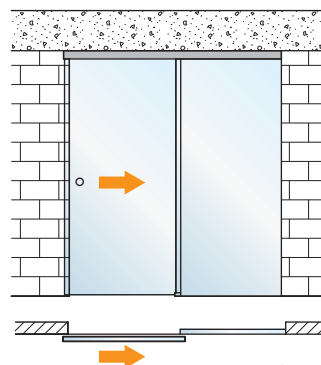

Komponenten:	Anzahl:	Details:
Laufschiene für Deckenbefestigung für Seitenteil	1 Stück	Seite 12
Abdeckblech	1 Stück	Seite 12
Zubehör-Set für Glas <i>oder</i>	1 Stück	Seite 13
Zubehör-Set für Glas mit SOFT-STOP		
Endabdeckungen	2 Stück	Seite 16
Seitenteilprofil mit Klemmplatten	1 Stück	Seite 17
Sichtschutzprofil	1 Stück	Seite 17
(Einlegeprofil bei Bedarf)	1 Stück	Seite 17

Schiebetür, 2-flügelig

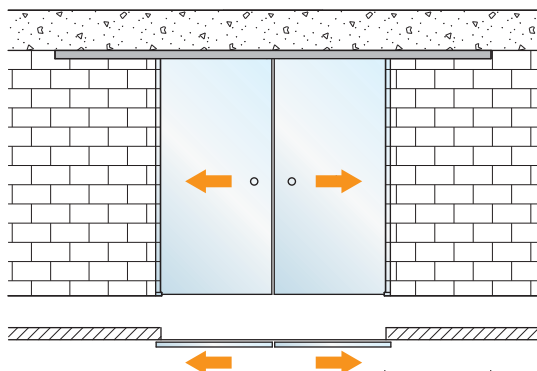

Komponenten:	Anzahl:	Details:
Laufschiene	1 Stück	Seite 12
Abdeckblech	1 Stück	Seite 12
Zubehör-Set für Glas <i>oder</i>	2 Stück	
Zubehör-Set für Glas mit SOFT-STOP <i>oder</i>	2 Stück	Seite 13
Dual-System für Glas	1 Stück	
Endabdeckungen	2 Stück	Seite 16

Schiebetür, 2-flügelig mit Seitenteilen

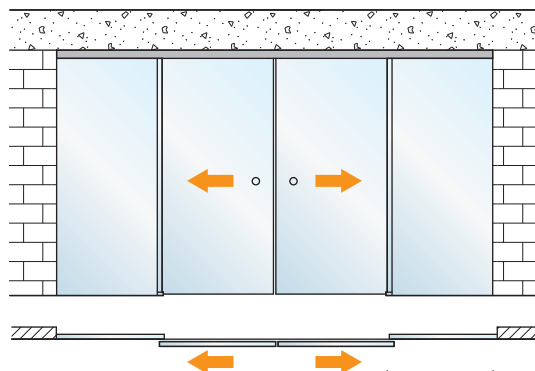

Komponenten:	Anzahl:	Details:
Laufschiene für Deckenbefestigung für Seitenteil	1 Stück	Seite 12
Abdeckblech	1 Stück	Seite 12
Zubehör-Set für Glas <i>oder</i>	2 Stück	
Zubehör-Set für Glas mit SOFT-STOP <i>oder</i>	2 Stück	Seite 13
Dual-System für Glas	1 Stück	
Endabdeckungen	2 Stück	Seite 16
Seitenteilprofil mit Klemmplatten	1 Stück	Seite 17
Sichtschutzprofil	1 Stück	Seite 17
(Einlegeprofil bei Bedarf)	1 Stück	Seite 17

Ergänzende Produkte:

Schiebetürmuscheln, Türgriffe, Schlösser, Bodenführung, Bodenstopper und Dichtungen siehe Seiten 36 bis 42.



Hinweis: SOFT-STOP und Dual-System lassen sich nicht miteinander kombinieren!

Schiebetürbeschlag für Deckenbefestigung

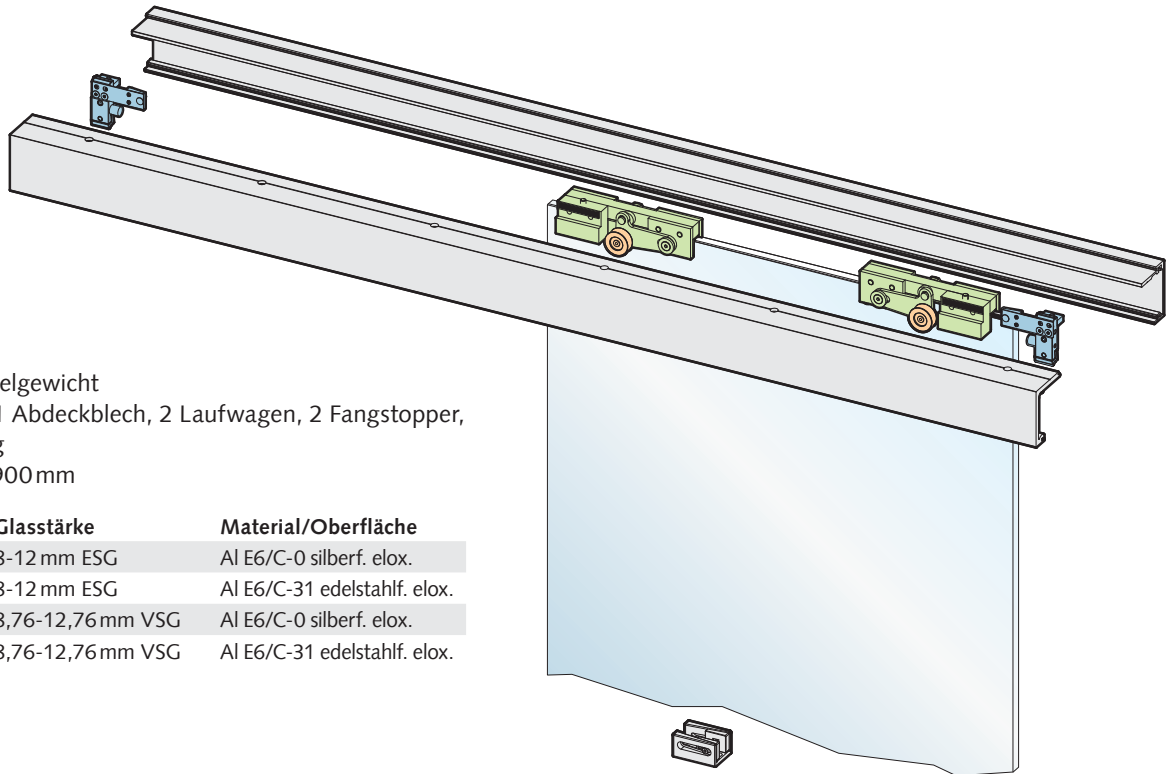

- max. 80kg Flügelgewicht
- 1 Laufschiene, 1 Abdeckblech, 2 Laufwagen, 2 Fangstopper, 1 Bodenführung
- Laufschiene: 1.900mm

Art.-Nr.	Glasstärke	Material/Oberfläche
28.401.0600.114	8-12 mm ESG	Al E6/C-0 silberf. elox.
28.401.0600.139	8-12 mm ESG	Al E6/C-31 edelstahlf. elox.
28.405.0600.114	8,76-12,76 mm VSG	Al E6/C-0 silberf. elox.
28.405.0600.139	8,76-12,76 mm VSG	Al E6/C-31 edelstahlf. elox.

Schiebetürbeschlag für Wandbefestigung

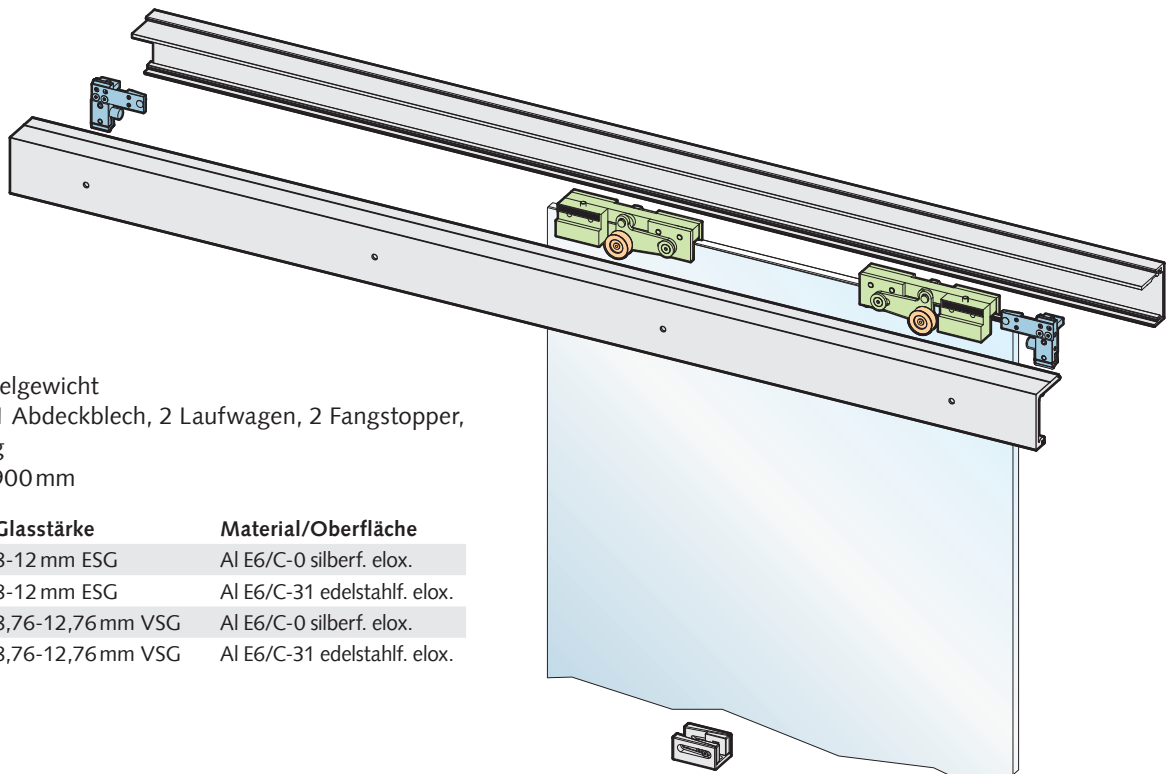

- max. 80kg Flügelgewicht
- 1 Laufschiene, 1 Abdeckblech, 2 Laufwagen, 2 Fangstopper, 1 Bodenführung
- Laufschiene: 1.900mm

Art.-Nr.	Glasstärke	Material/Oberfläche
28.403.0600.114	8-12 mm ESG	Al E6/C-0 silberf. elox.
28.403.0600.139	8-12 mm ESG	Al E6/C-31 edelstahlf. elox.
28.407.0600.114	8,76-12,76 mm VSG	Al E6/C-0 silberf. elox.
28.407.0600.139	8,76-12,76 mm VSG	Al E6/C-31 edelstahlf. elox.

Schiebetürbeschlag für Deckenbefestigung mit SOFT-STOP

- max. 70kg Flügelgewicht
- mit Öffnungs- und Schließdämpfung
- 1 Laufschiene, 1 Abdeckblech, 2 Laufwagen, 2 Fangstopper, 1 Bodenführung, 2 SOFT-STOP
- Laufschiene: 1.900 mm

Art.-Nr.	Glasstärke	Material/Oberfläche
28.411.0600.114	8-12 mm ESG	Al E6/C-0 silberf. elox.
28.411.0600.139	8-12 mm ESG	Al E6/C-31 edelstahlf. elox.
28.415.0600.114	8,76-12,76 mm VSG	Al E6/C-0 silberf. elox.
28.415.0600.139	8,76-12,76 mm VSG	Al E6/C-31 edelstahlf. elox.

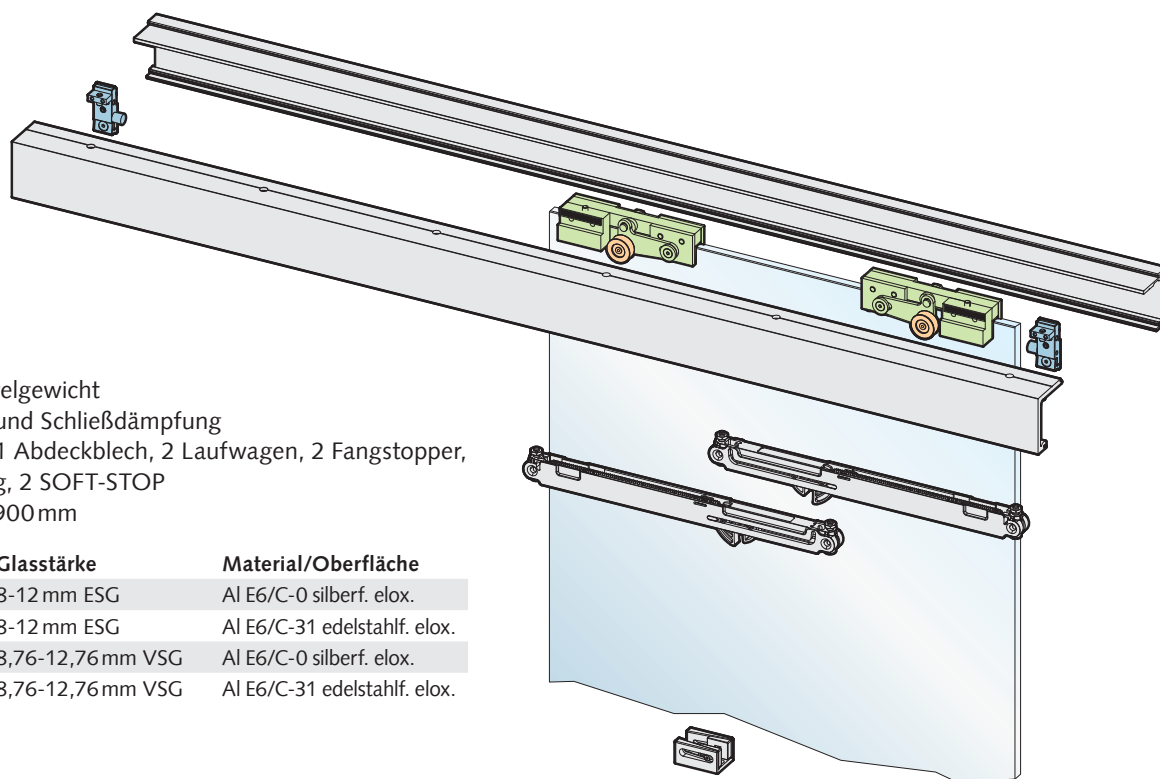

Schiebetürbeschlag für Wandbefestigung mit SOFT-STOP

- max. 70kg Flügelgewicht
- mit Öffnungs- und Schließdämpfung
- 1 Laufschiene, 1 Abdeckblech, 2 Laufwagen, 2 Fangstopper, 1 Bodenführung, 2 SOFT-STOP
- Laufschiene: 1.900 mm

Art.-Nr.	Glasstärke	Material/Oberfläche
28.413.0600.114	8-12 mm ESG	Al E6/C-0 silberf. elox.
28.413.0600.139	8-12 mm ESG	Al E6/C-31 edelstahlf. elox.
28.417.0600.114	8,76-12,76 mm VSG	Al E6/C-0 silberf. elox.
28.417.0600.139	8,76-12,76 mm VSG	Al E6/C-31 edelstahlf. elox.

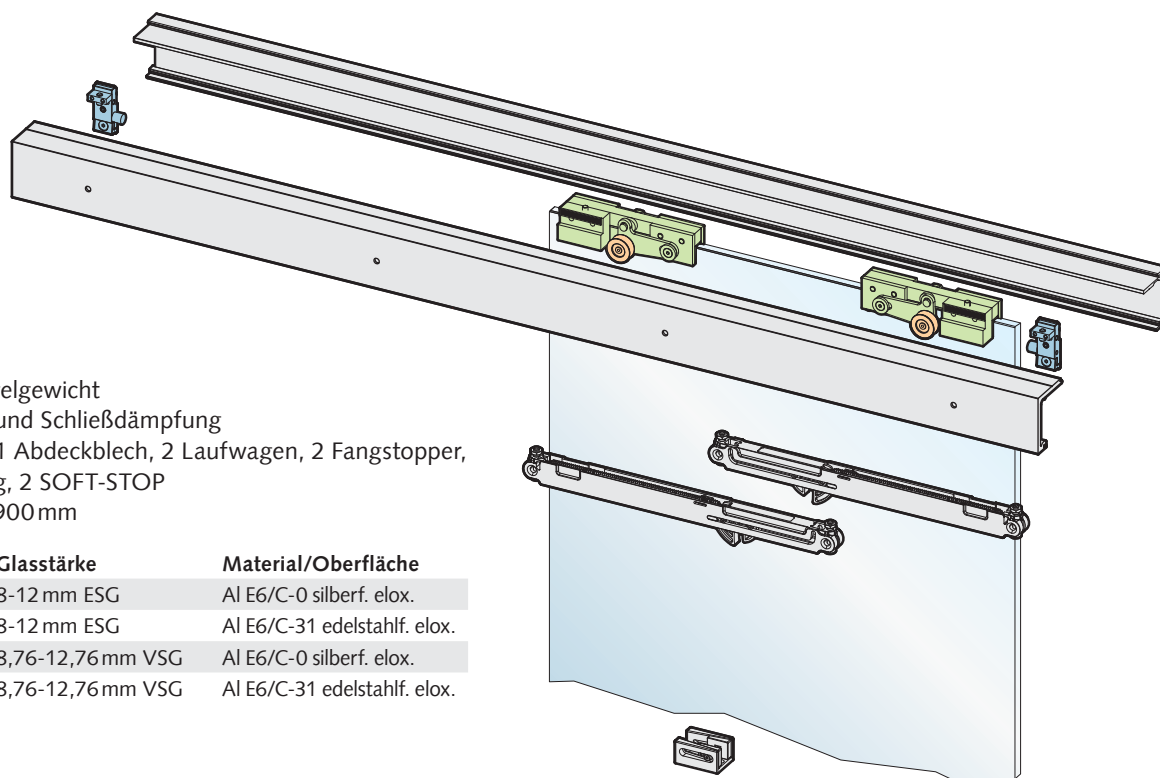

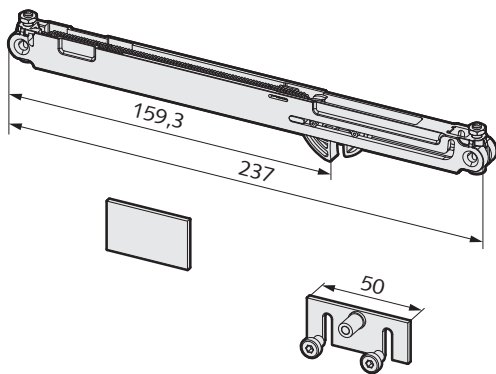

SOFT-STOP

- Öffnungs- und Schließdämpfung
- **max. 70 kg Flügelgewicht**
- einseitig wirkend
- mit Auslöseeinheit
- Korrosionsschutz: Klasse 0

Art.-Nr.	Material/Oberfläche
28.594.0000.570	Kunststoff grau

Hinweis:

Verwendung beidseitig: min. 490 mm Flügelbreite

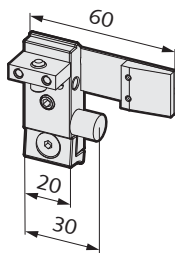

Fangstopper

Art.-Nr.	Material/Oberfläche
28.598.0000.705	GD-Zn roh

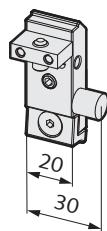

Fangstopper für SOFT-STOP

Art.-Nr.	Material/Oberfläche
28.599.0000.705	GD-Zn roh

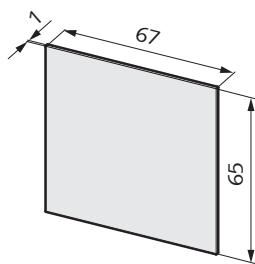

Endabdeckung

- für Laufschiene mit Abdeckblech
- selbstklebend

Art.-Nr.	Material/Oberfläche
28.620.0000.114	Al E6/C-0 silberf. elox.
28.620.0000.139	Al E6/C-31 edelstahlf. elox.

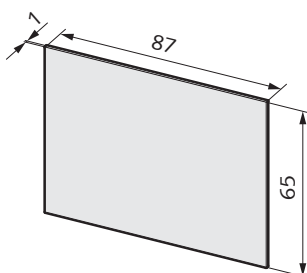

Endabdeckung

- für Laufschiene mit Seitenteilprofil
- selbstklebend

Art.-Nr.	Material/Oberfläche
28.622.0000.114	Al E6/C-0 silberf. elox.
28.622.0000.139	Al E6/C-31 edelstahlf. elox.