

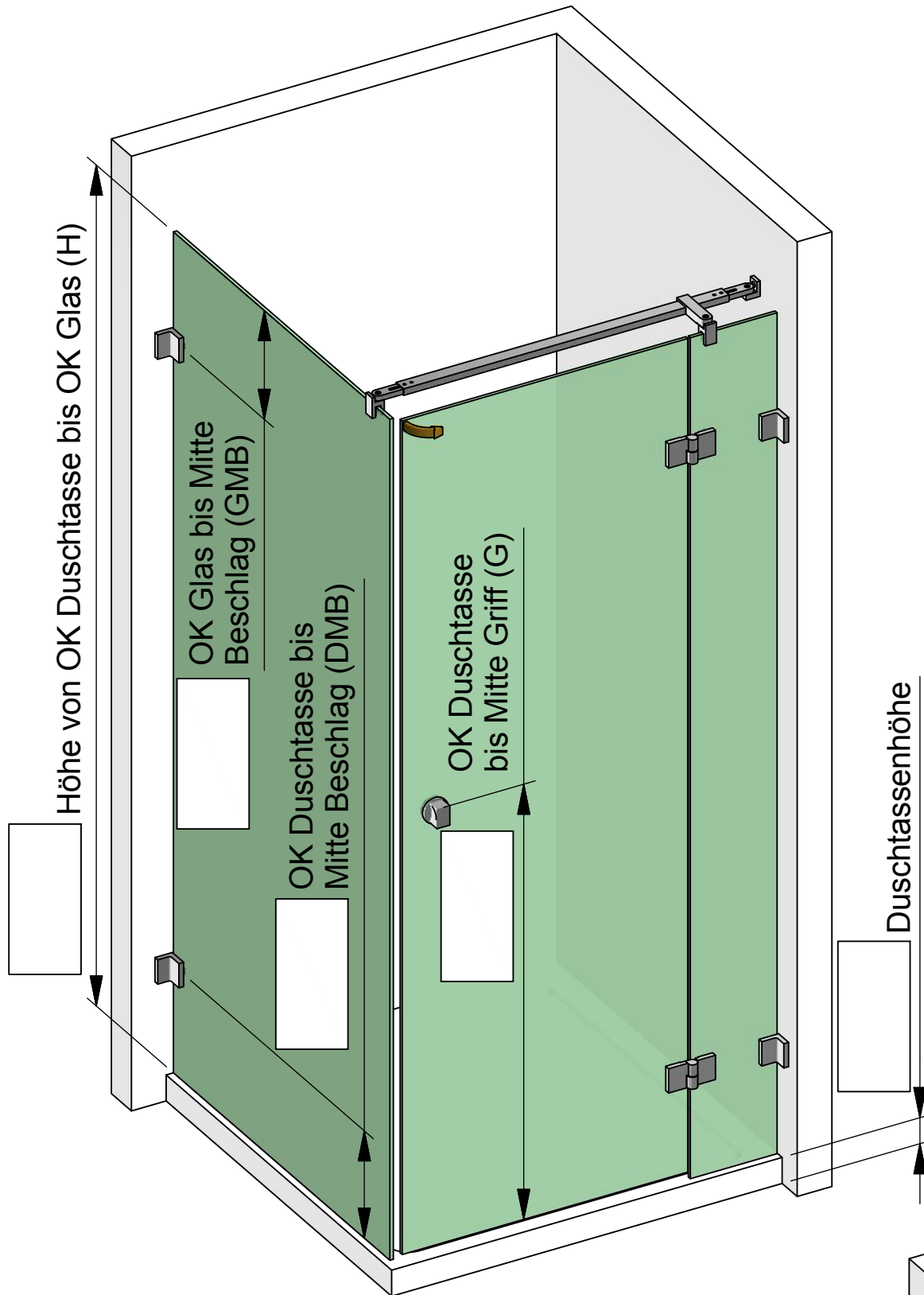

Zur Anwendung mit:
8362ZN-R

Dichtprofil-Beschlagseite:
8857KU0-8-2010



Kunden-Nr. _____

Firma _____

Name _____

Kommission _____

P+S-Auftragsnr. _____

Kd-Bestellnr. _____

Auftrag erteilt _____

Liefertermin _____

Glasart _____

Zutreffendes bitte ankreuzen:

Beschlagsoberfläche:

- ZN5 (glanzverchromt)
- ZN1 (mattverchromt)
- ZNPVD22 (Edelstahlfinish)

Die hier dargestellte Verwendung von Stabilisationsstangen ist als Beispiel anzusehen. Größe und Position der Stabilisationsstangen ist abhängig von der Glasgröße!

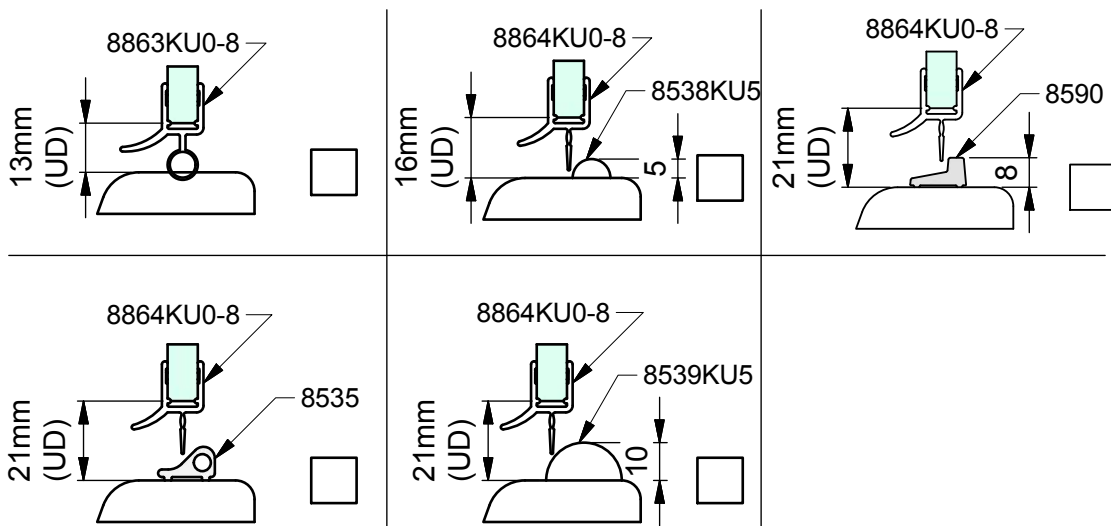
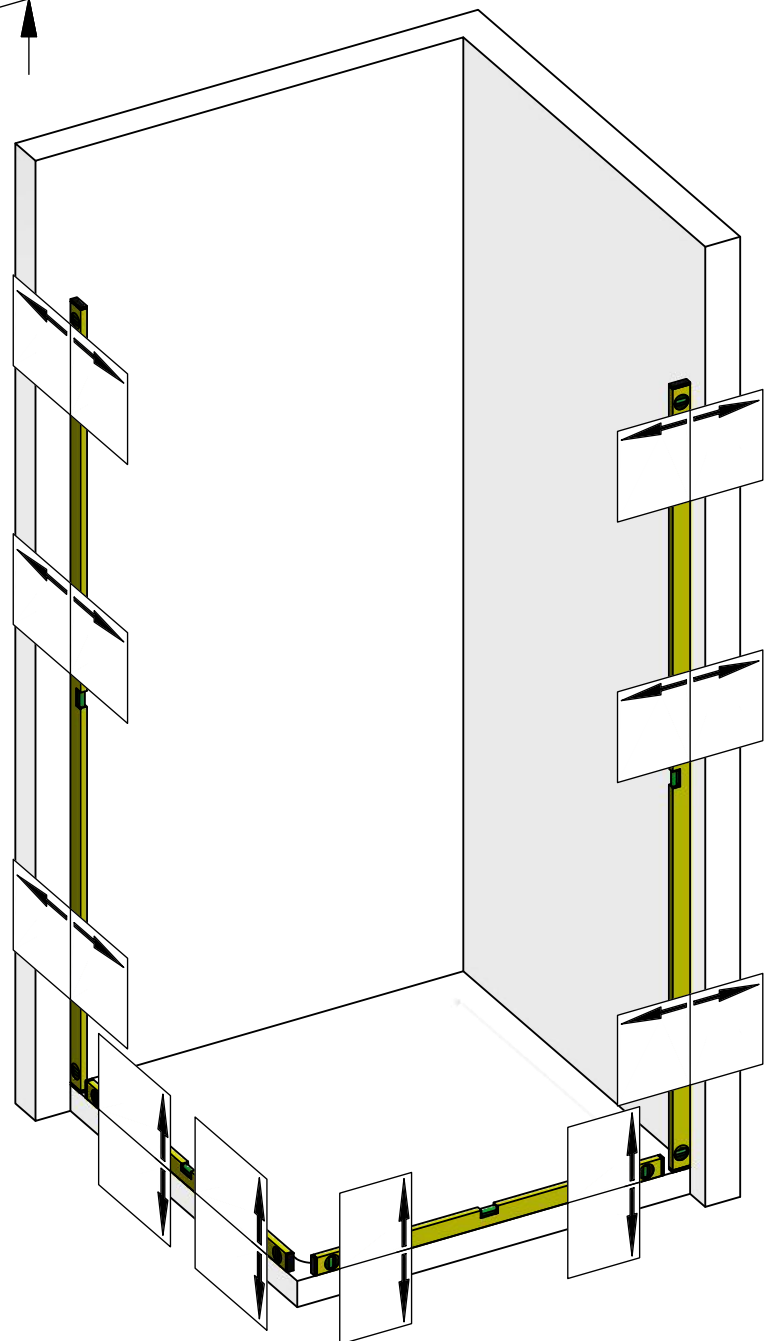



Pauli + Sohn GmbH
 Germany · Eisenstraße 2
 51545 Waldbröl
 Tel.: +49 2291-9206-0
 Fax: +49 2291-9206-681

Nivello+

AUFMASS

zu Set-Nr. 10-210R

2 / 4

Zur Anwendung mit:
 8362ZN-R

Dichtprofil-Beschlagseite:
 8857KU0-8-2010

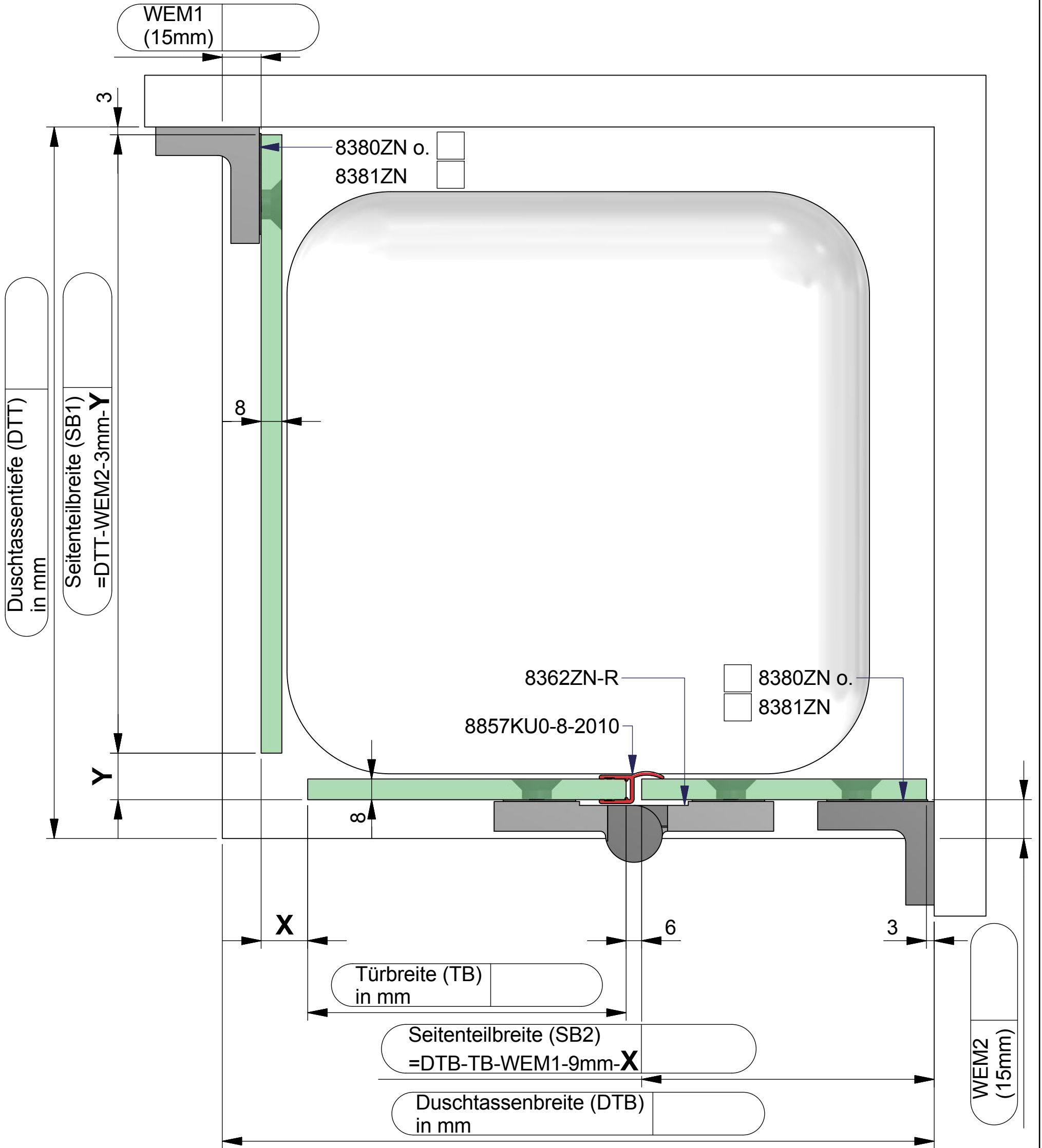

Dichtungslösung Griffseite:

a) mit Dichtprofil 8851KU0-8

b) mit Dichtprofil 8855KU0-8

x = 18 mm

y = 18 mm

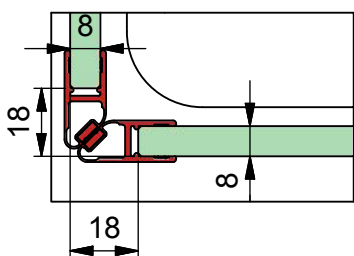

x = 14 mm

y = 0 mm

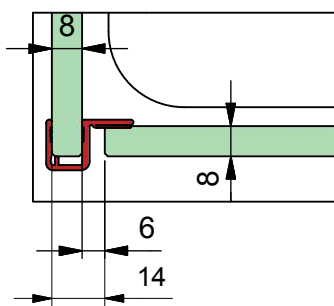

Kommission:

Liefertermin:

Bestellnr.:

Glasart: ESG 8mm

Kanten umlaufend geschliffen und poliert

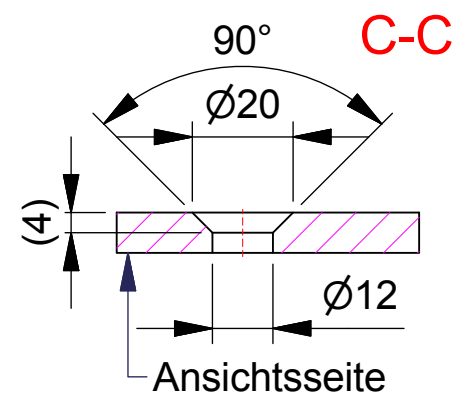
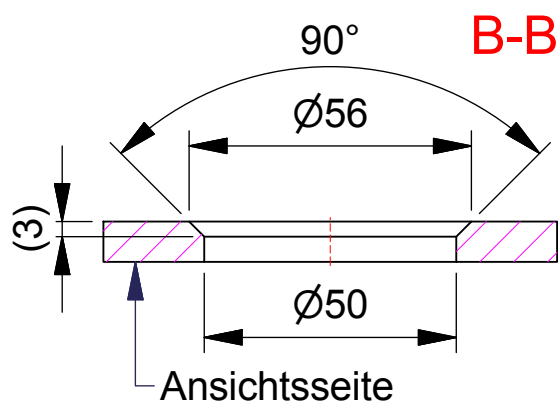
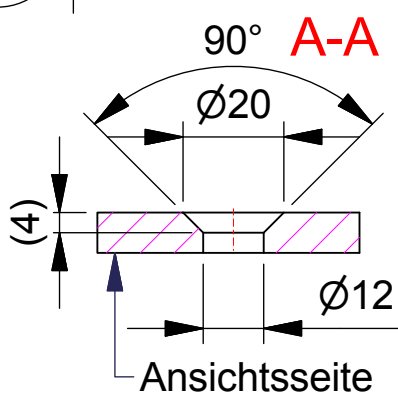
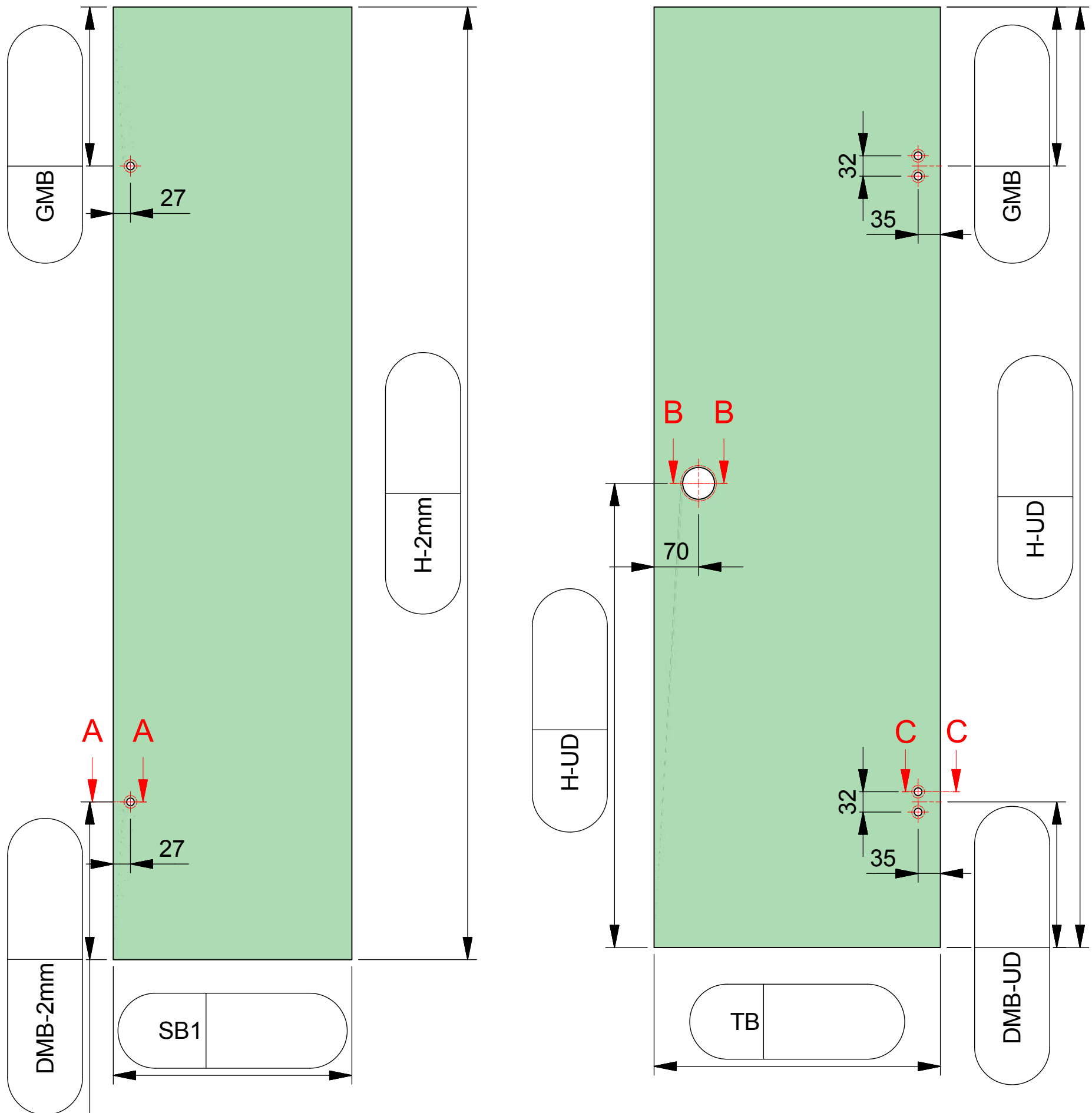
Für Anwendung mit Beschlag: **8362ZN-R**Dichtprofil an Beschlagseite: **8857KU0-8-2010**

ESG 8mm klar gefertigt nach
DIN EN14428 (Duschenglas).
Ein entsprechender Nachweis(Stempel)
ist erforderlich.
Kanten umlaufend geschliffen und poliert.
Alle Ecken stoßen oder leicht runden.

Kommission:

Liefertermin:

Bestellnr.:

Glasart: ESG 8mm

Kanten umlaufend geschliffen und poliert

Für Anwendung mit Beschlag: 8362ZN-R

Dichtprofil an Beschlagseite: 8857KU0-8-2010

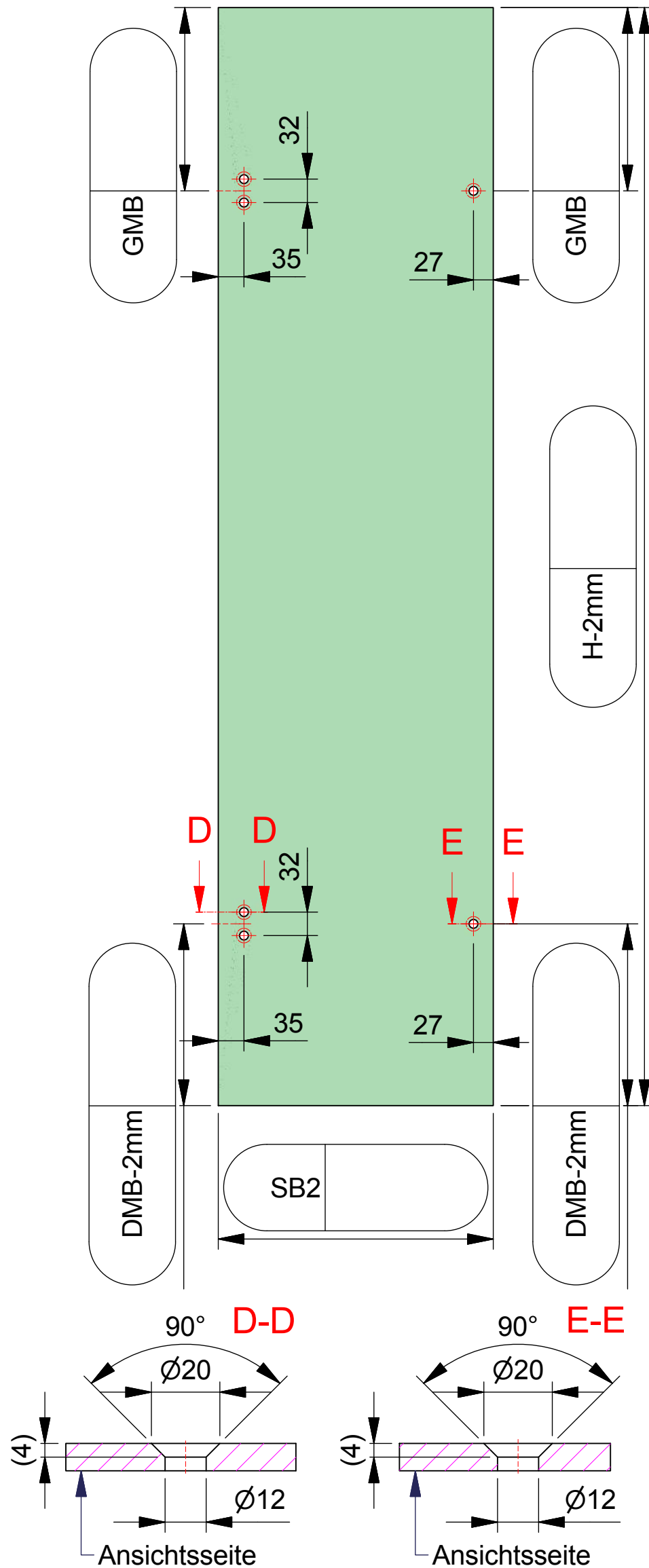

ESG 8mm klar gefertigt nach
DIN EN14428 (Duschenglas).
Ein entsprechender Nachweis(Stempel)
ist erforderlich.
Kanten umlaufend geschliffen und poliert.
Alle Ecken stoßen oder leicht runden.