

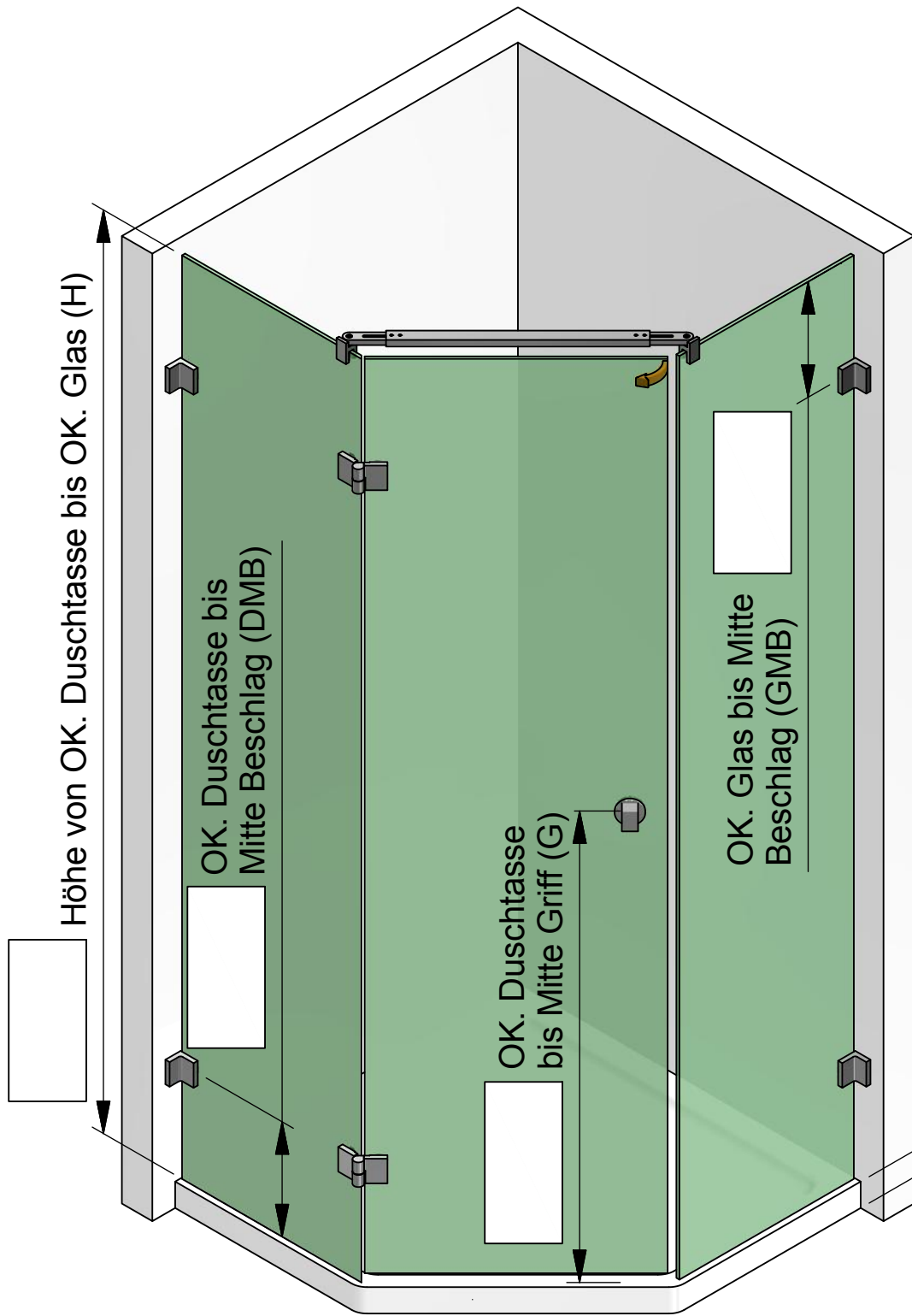

Zur Anwendung mit:  
8364ZN-L

Dichtprofil-Beschlagseite:  
8860KU0-8-2010



Kunden-Nr. \_\_\_\_\_

Firma \_\_\_\_\_

Name \_\_\_\_\_

Kommission \_\_\_\_\_

P+S-Auftragsnr. \_\_\_\_\_

Kd-Bestellnr. \_\_\_\_\_

Auftrag erteilt \_\_\_\_\_

Liefertermin \_\_\_\_\_

Glasart \_\_\_\_\_

**Zutreffendes bitte ankreuzen:**

Beschlagsoberfläche:

- ZN5 (glanzverchromt)
- ZN1 (mattverchromt)
- ZNPVD22 (Edelstahlfinish)

Duschtassenhöhe

Die hier dargestellte Verwendung von Stabilisationsstangen ist als Beispiel anzusehen. Größe und Position der Stabilisationsstangen ist abhängig von der Glasgröße!

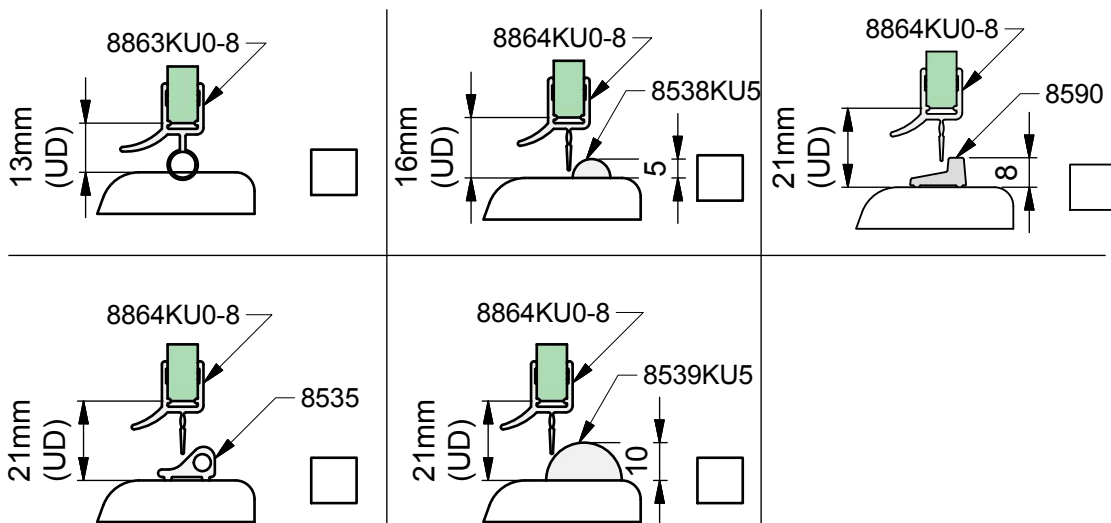
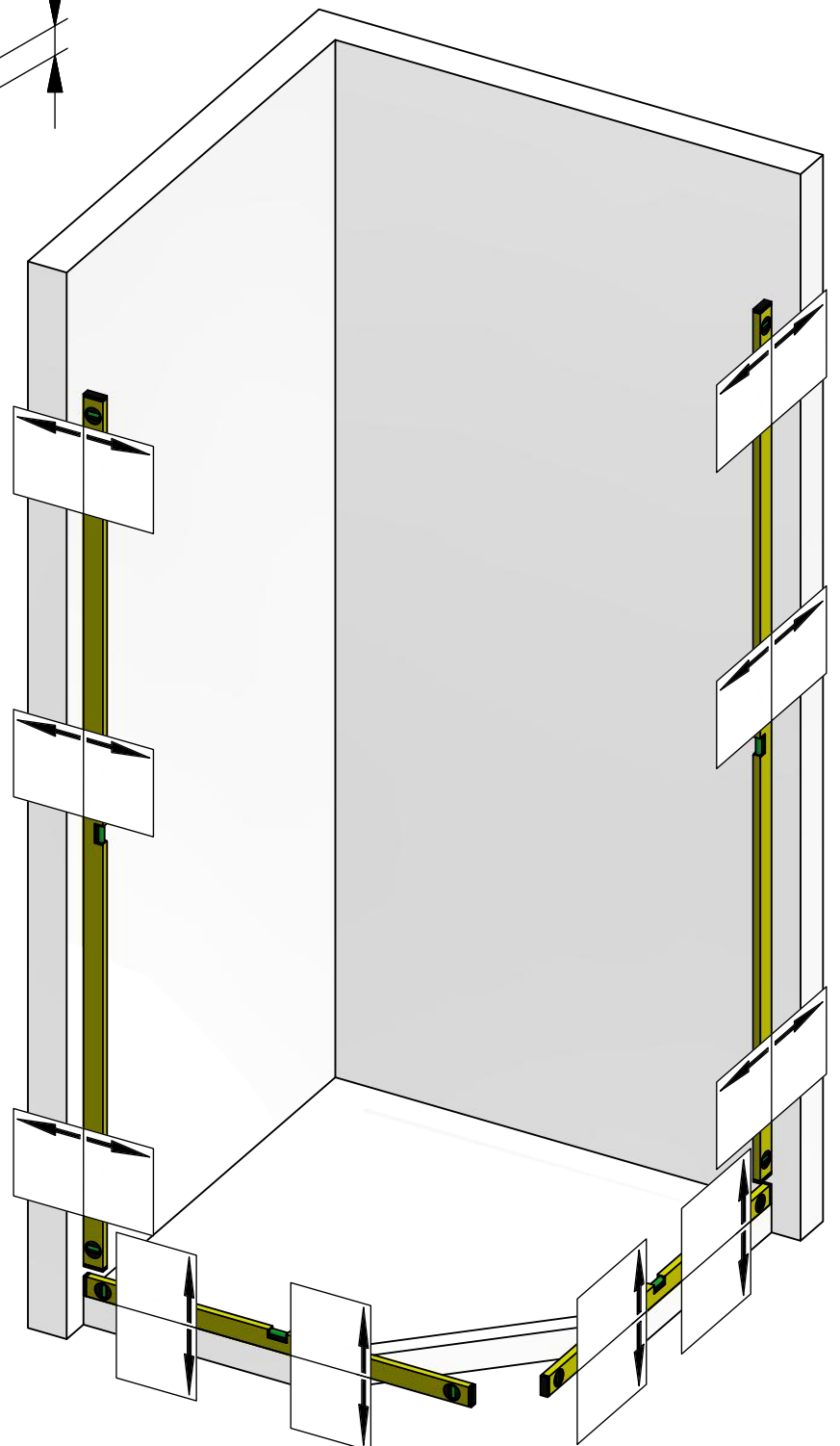



Pauli + Sohn GmbH  
Germany · Eisenstraße 2  
51545 Waldbröl  
Tel.: +49 2291-9206-0  
Fax: +49 2291-9206-681

Nivello+

# AUFMASS

zu Set-Nr. 10-301L

Zur Anwendung mit:  
8364ZN-L

Dichtprofil-Beschlagseite:  
8860KU0-8-2010

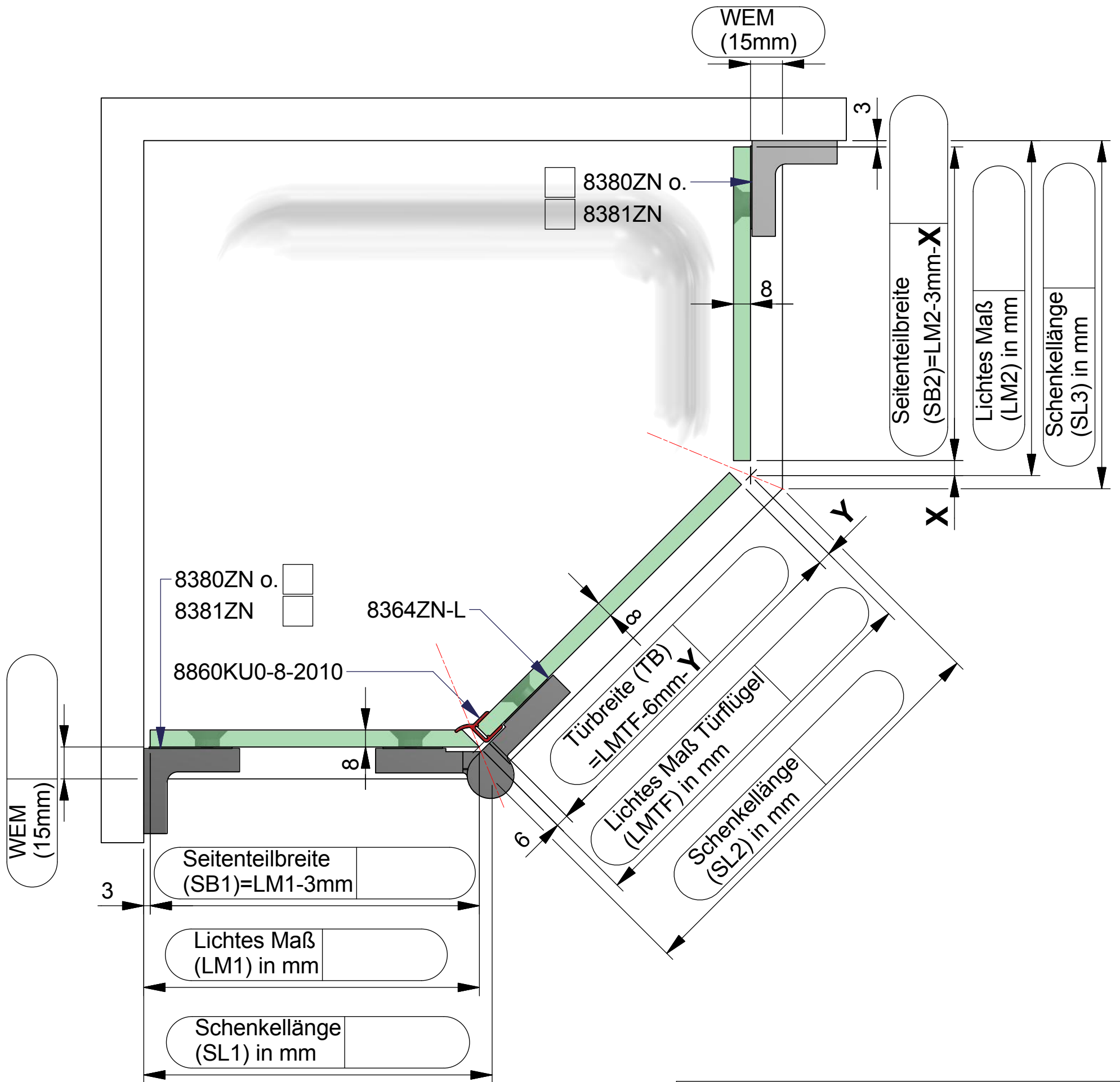

### Dichtungslösung Griffseite:

a) mit Dichtprofil 8853KU0

x= 13 mm  
y= 13 mm

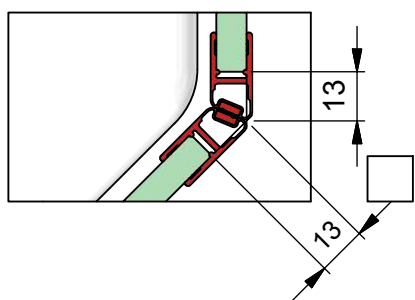

b) mit Dichtprofil 8860KU0-8

x= 7 mm  
y= 6 mm

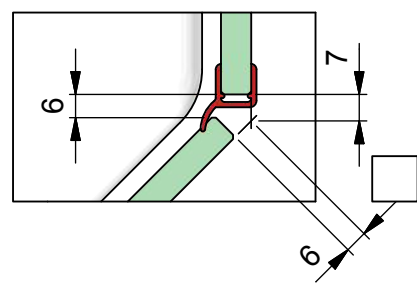

**Folgende Abzugsmaße müssen von der Duschtassenschenkellänge abgezogen werden, um das Lichtes Maß bei den unterschiedlichen Wanneneinrückmaßen zu bekommen:**

<b>Einrückmaß:</b>	<b>Abzugsmaß für Lichtes Maß Türflügel:</b>	<b>Abzugsmaß für Lichtes Maß Seitenteil:</b>
0 mm	0 mm	0 mm
5 mm	4 mm	2 mm
10 mm	8 mm	4 mm
15 mm	12 mm	6 mm
20 mm	16 mm	8 mm



Kommission:

Liefertermin:

Bestellnr.:

Glasart: ESG 8mm

Kanten umlaufend geschliffen und poliert

Für Anwendung mit Beschlag: **8364ZN-L**

Dichtprofil an Beschlagseite: **8860KU0-8-2010**

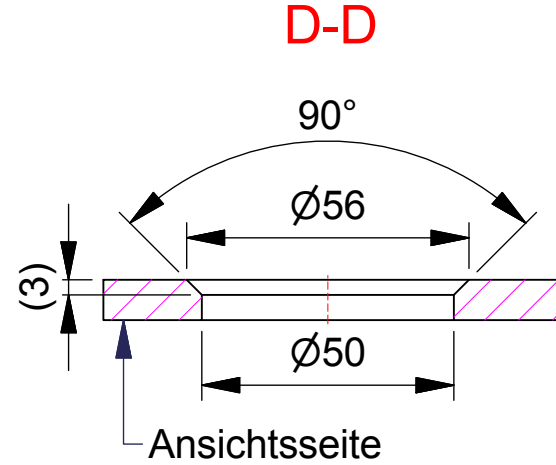
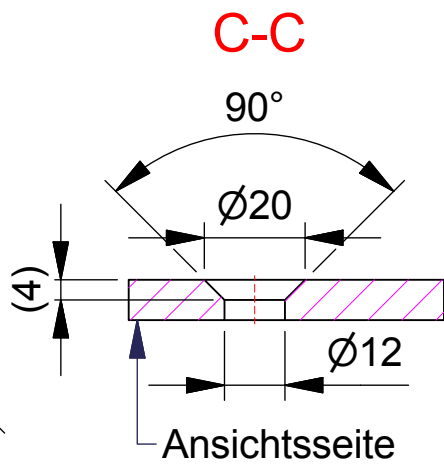
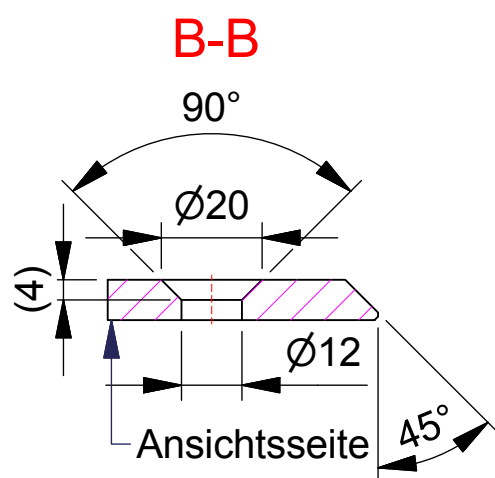
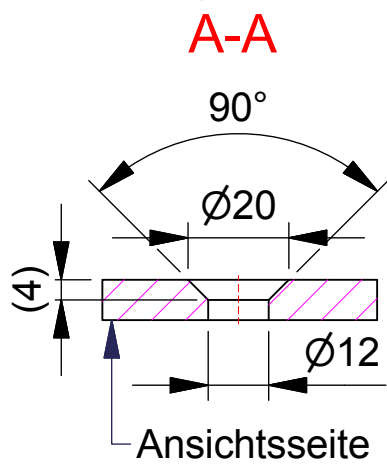
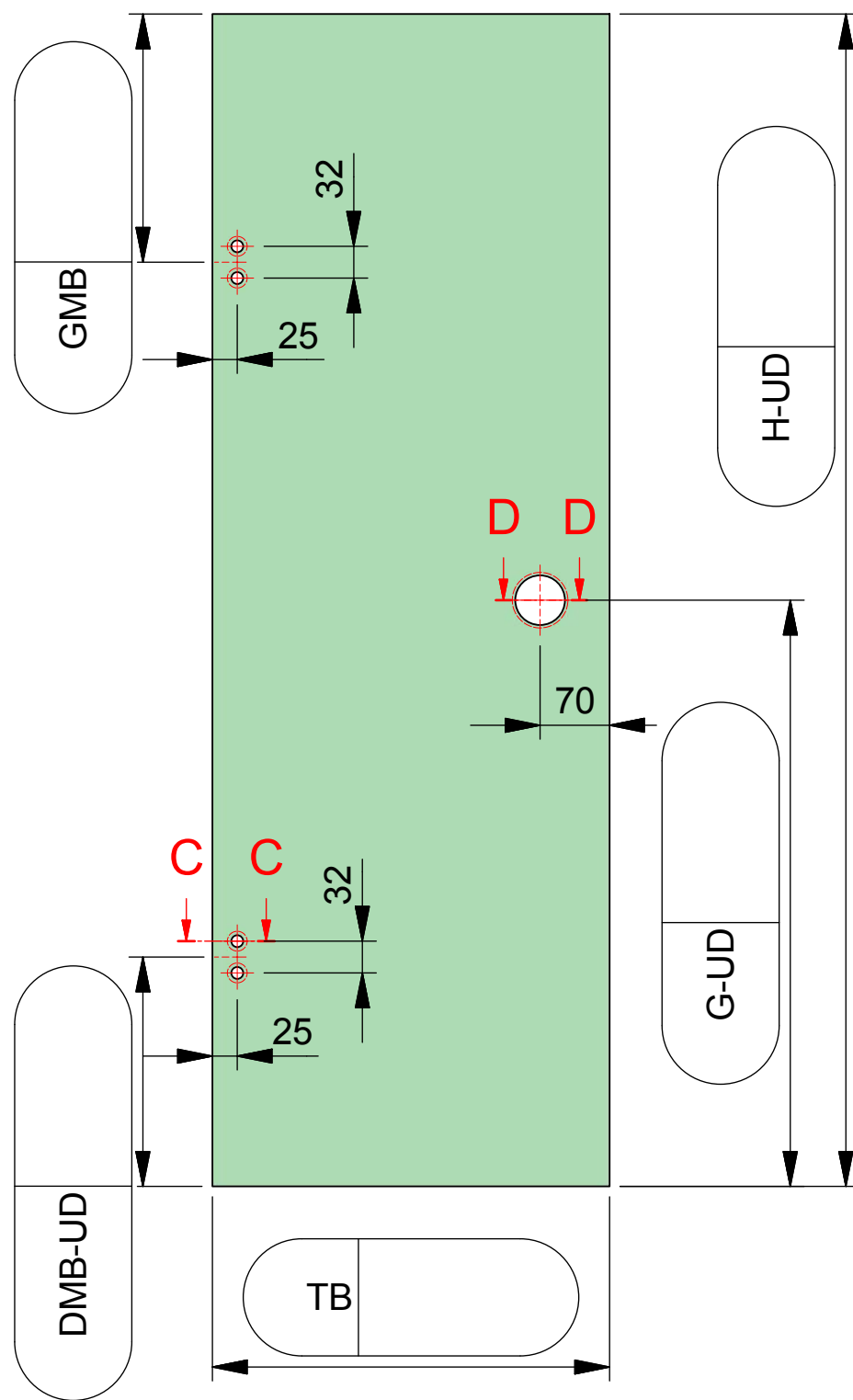
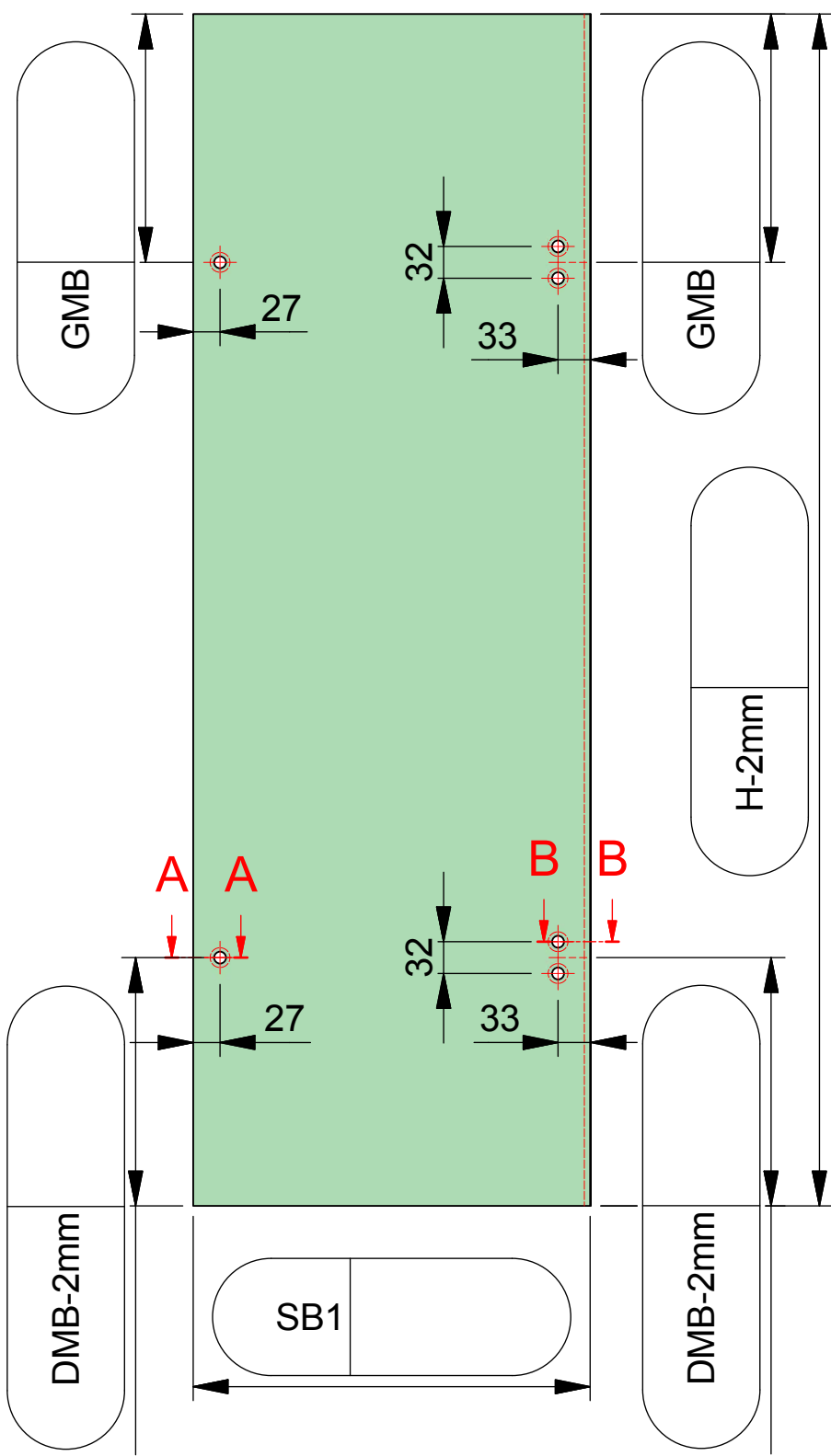

ESG 8mm klar gefertigt nach  
DIN EN14428 (Duschenglas).  
Ein entsprechender Nachweis(Stempel)  
ist erforderlich.  
Kanten umlaufend geschliffen und poliert.  
Alle Ecken stoßen oder leicht runden.

Firmenstempel:

Nivello+

# GLASBESTELLUNG

zu Set-Nr. 10-301L



4 / 4

Kommission:

Liefertermin:

Bestellnr.:

Glasart: ESG 8mm

Kanten umlaufend geschliffen und poliert

Für Anwendung mit Beschlag: **8364ZN-L**

Dichtprofil an Beschlagseite: **8860KU0-8-2010**

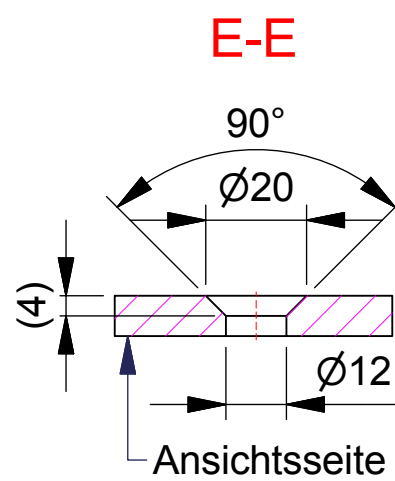
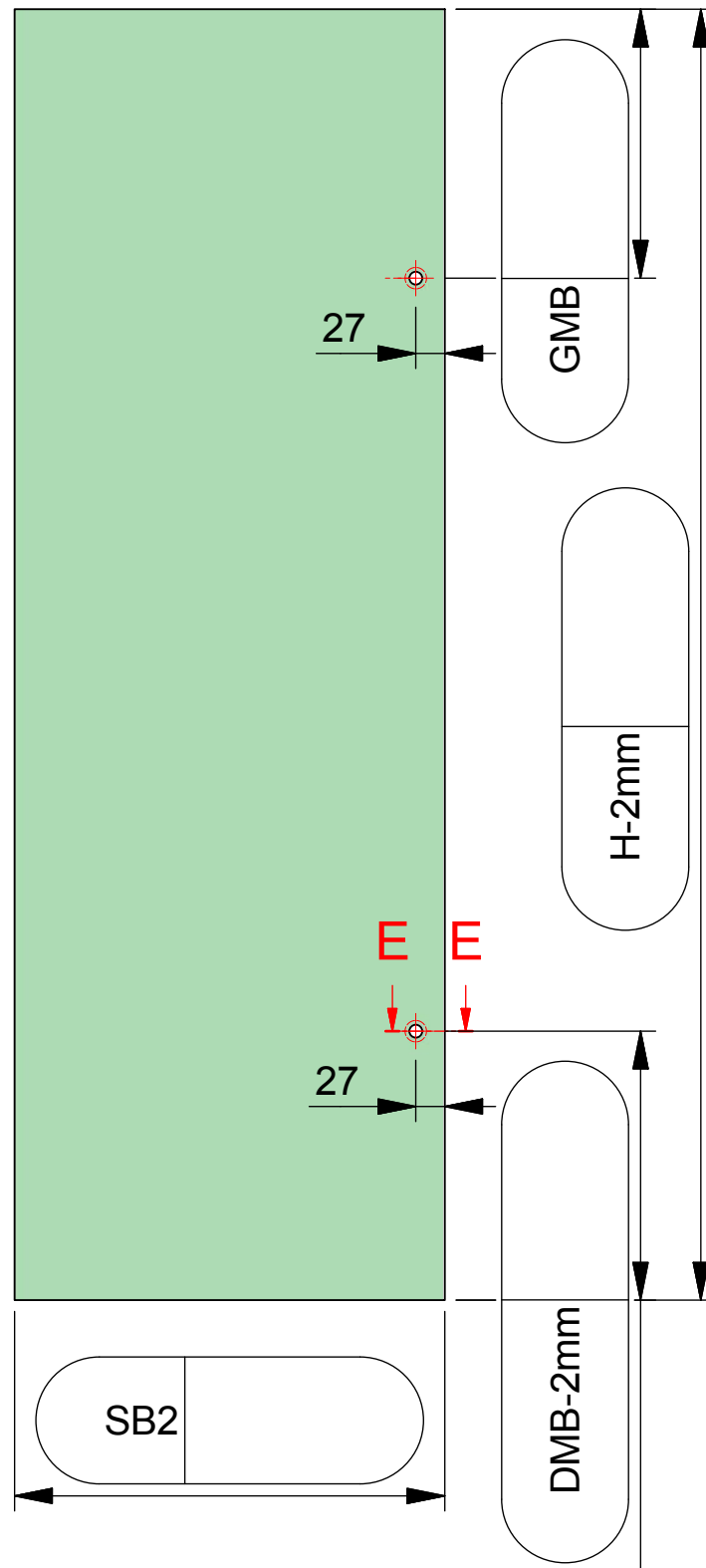

ESG 8mm klar gefertigt nach  
DIN EN14428 (Duschenglas).  
Ein entsprechender Nachweis(Stempel)  
ist erforderlich.  
Kanten umlaufend geschliffen und poliert.  
Alle Ecken stoßen oder leicht runden.