

AUFMASS zu Set-Nr. 5-104

Zur Anwendung mit:

8482 oder 8483

Dichtprofil-Bandseite:

8857KU0-8

Pillango

Pauli+ Sohn GmbH
 Germany · Eisenstraße 2
 51545 Waldbröl
 Tel.: +49 2291-9206-0
 Fax: +49 2291-9206-681



Kunden-Nr. _____

Firma _____

Name _____

Kommission _____

P+S-Auftragsnr. _____

Kd-Bestellnr. _____

Auftrag erteilt _____

Liefertermin _____

Glasart _____

Zutreffendes bitte ankreuzen:

Beschlagsoberfläche:

- ZN5 (glanzverchromt)
 ZN1 (mattverchromt)
 ZNPVD22 (Edelstahlfinish)

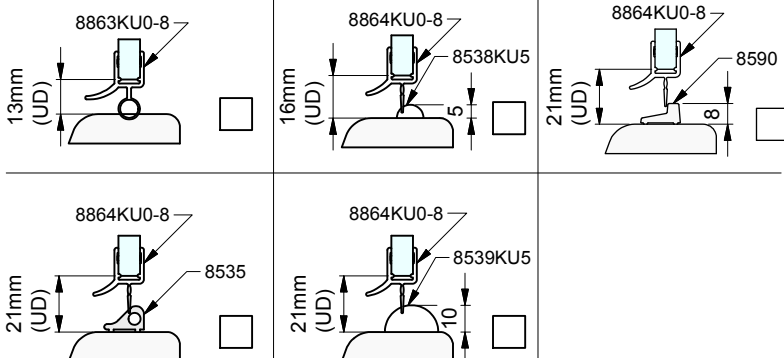
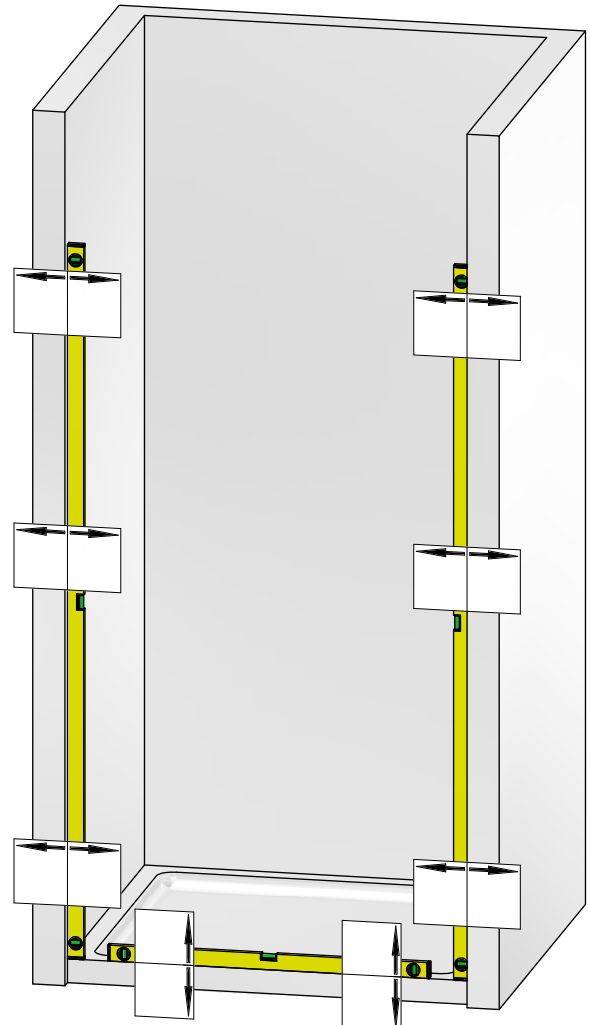
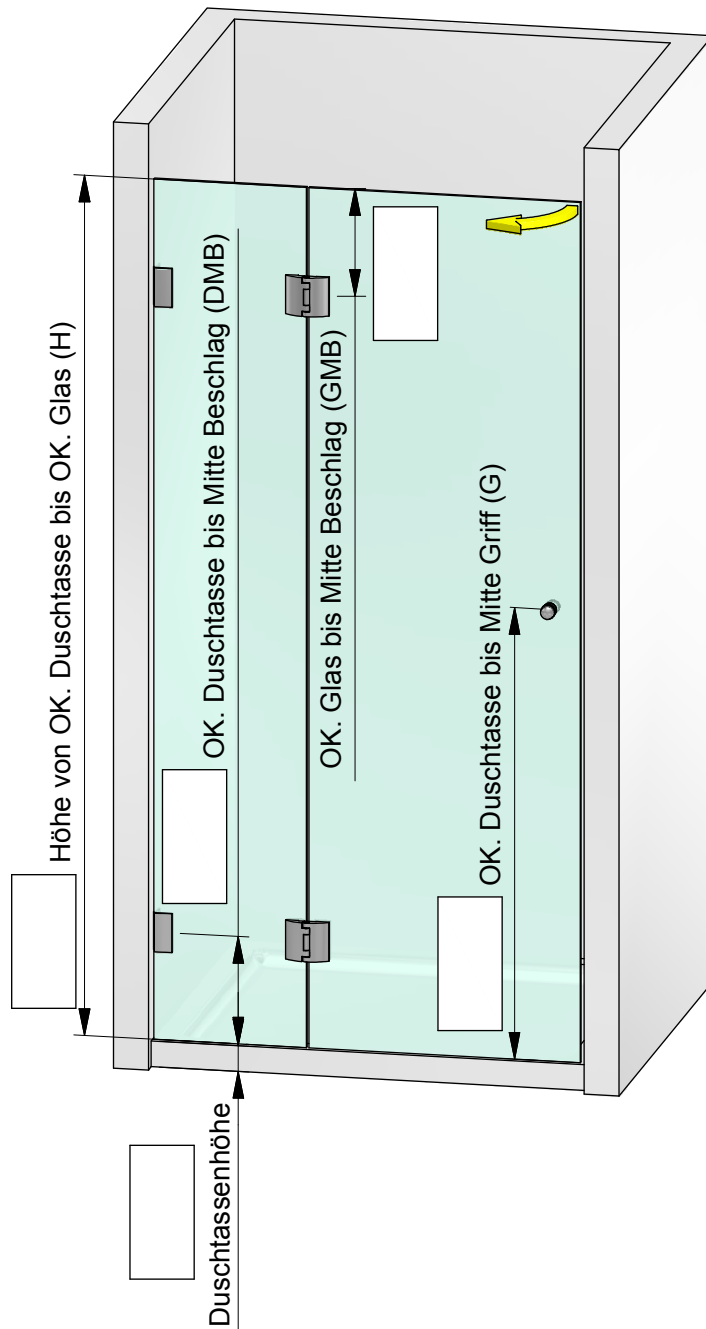



Pauli+ Sohn GmbH
Germany · Eisenstraße 2
51545 Waldbröl
Tel.: +49 2291-9206-0
Fax: +49 2291-9206-681

Pillango

AUFMASS zu Set-Nr. 5-104

2/3

Zur Anwendung mit:

8482 oder 8483

Dichtprofil-Bandseite:

8857KU0-8

Dichtungslösung Bandseite:

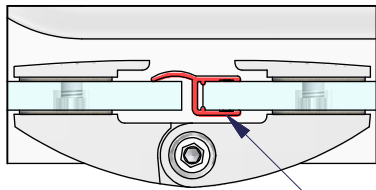

8857KU0-8

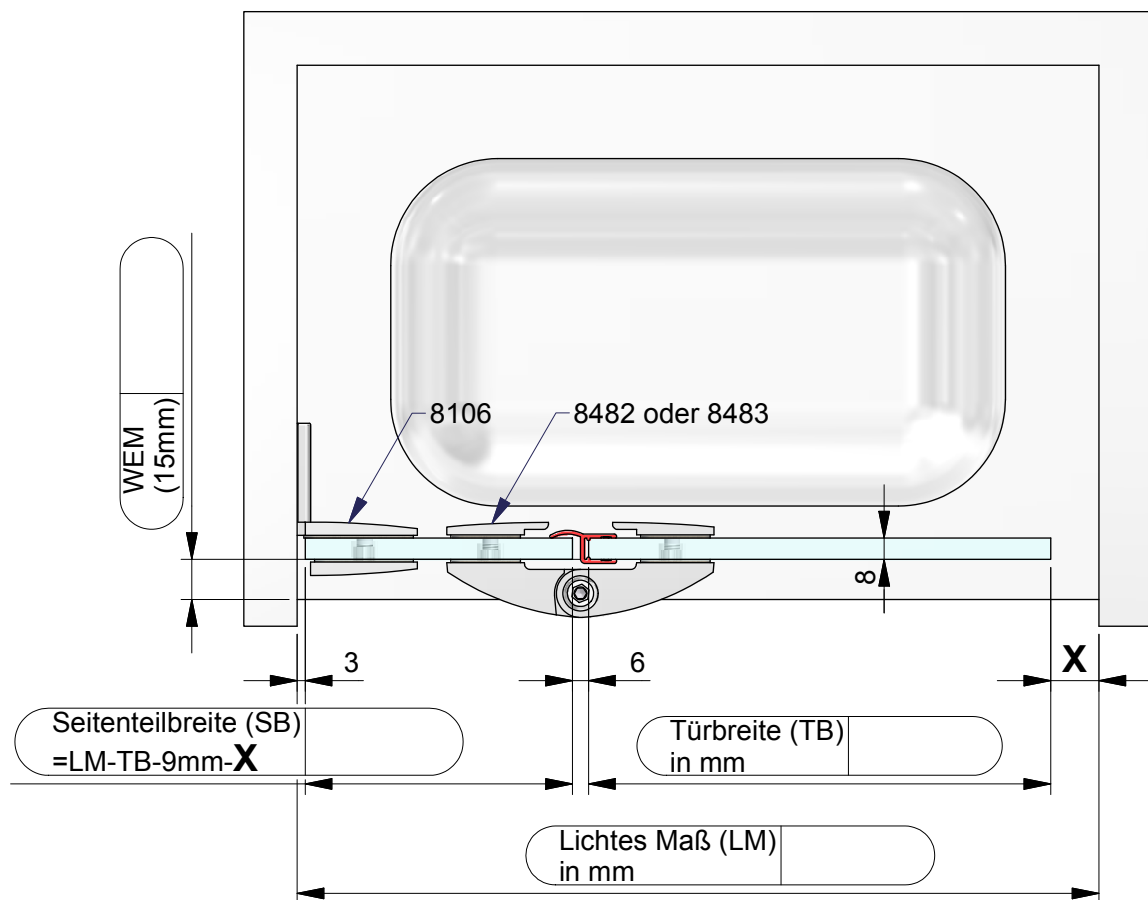

Dichtungslösung Griffseite:

a) mit Dichtprofil 8861KU0
und Türanschlag z.B. 8440

x= 9 mm

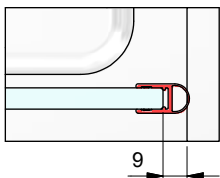

b) mit Dichtprofil 8851KU0-8
und Türanschlag-Trägerprofil 8880

x= 25 mm

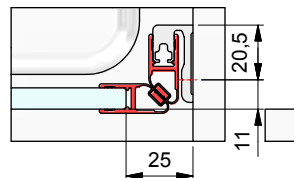

c) mit Dichtprofil 8855KU0-8
und Türanschlag-Trägerprofil 8880

x= 20 mm

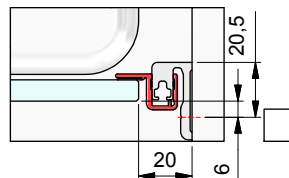

d) mit Dichtprofil 8861KU0-8
und Türanschlag-Trägerprofil 8880

x= 7 mm

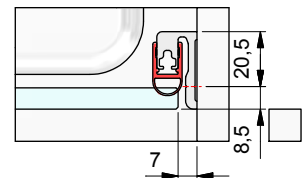

Kommission:

Liefertermin:

Bestellnr.:

Glasart: ESG 8mm

Kanten umlaufend geschliffen und poliert

8106 /

- /

Für Anwendung mit Beschlag: 8482 oder 8483

Dichtprofil an Bandseite: 8857KU0-8

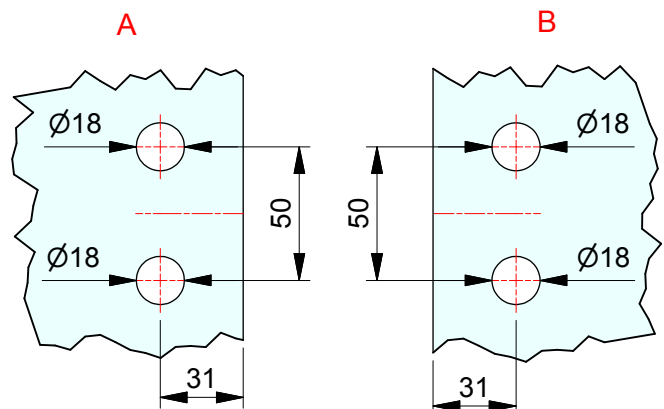
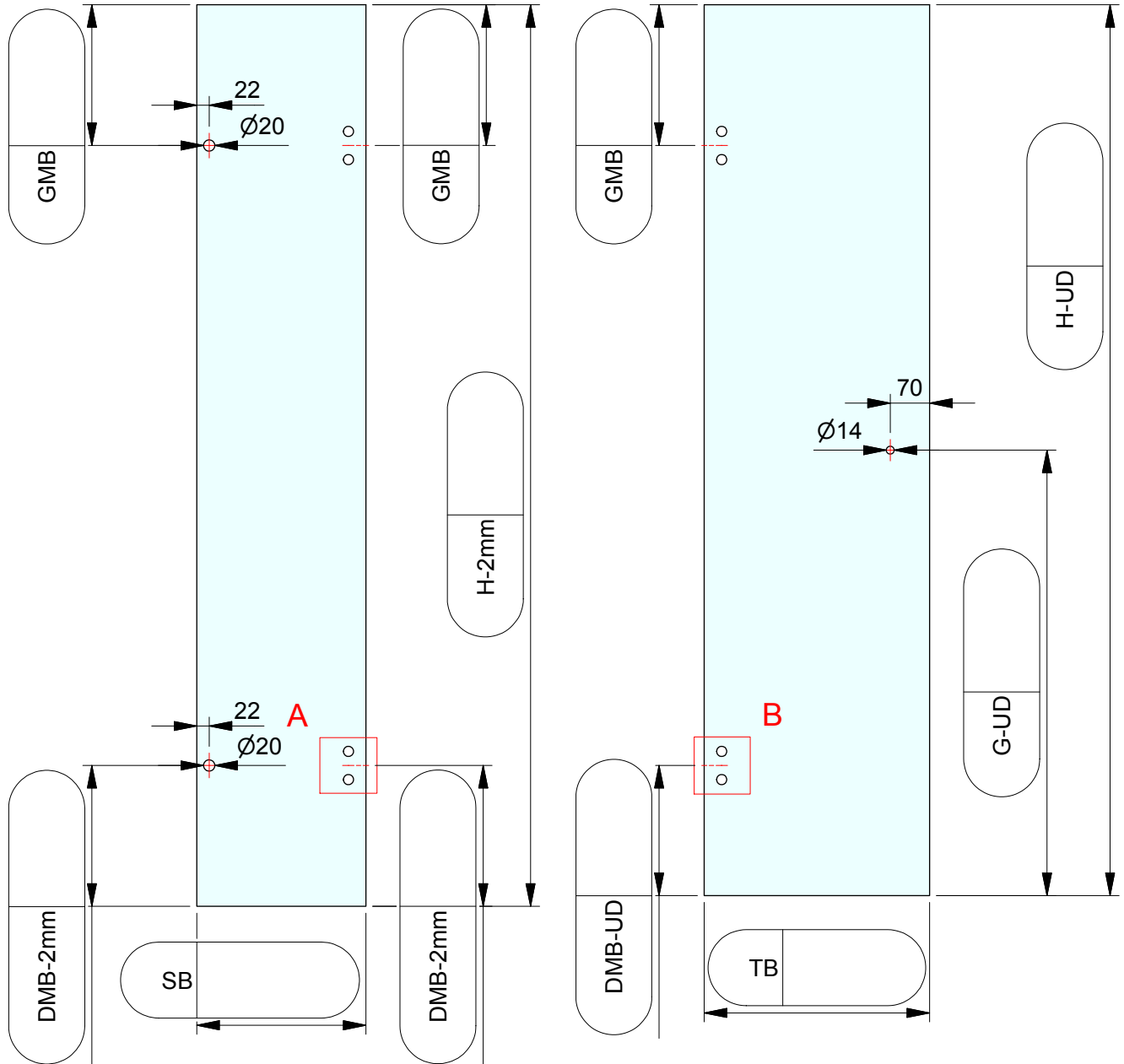

ESG 8mm klar gefertigt nach
DIN EN14428 (Duschenglas).
Ein entsprechender Nachweis(Stempel)
ist erforderlich.
Kanten umlaufend geschliffen und poliert.
Alle Ecken stoßen oder leicht runden.