

AUFMASS zu Set-Nr. 5-201

Zur Anwendung mit:

8480 oder 8481

Dichtprofil-Bandseite:

8861KU0-8

Pillango

Pauli+ Sohn GmbH
 Germany · Eisenstraße 2
 51545 Waldbröl
 Tel.: +49 2291-9206-0
 Fax: +49 2291-9206-681

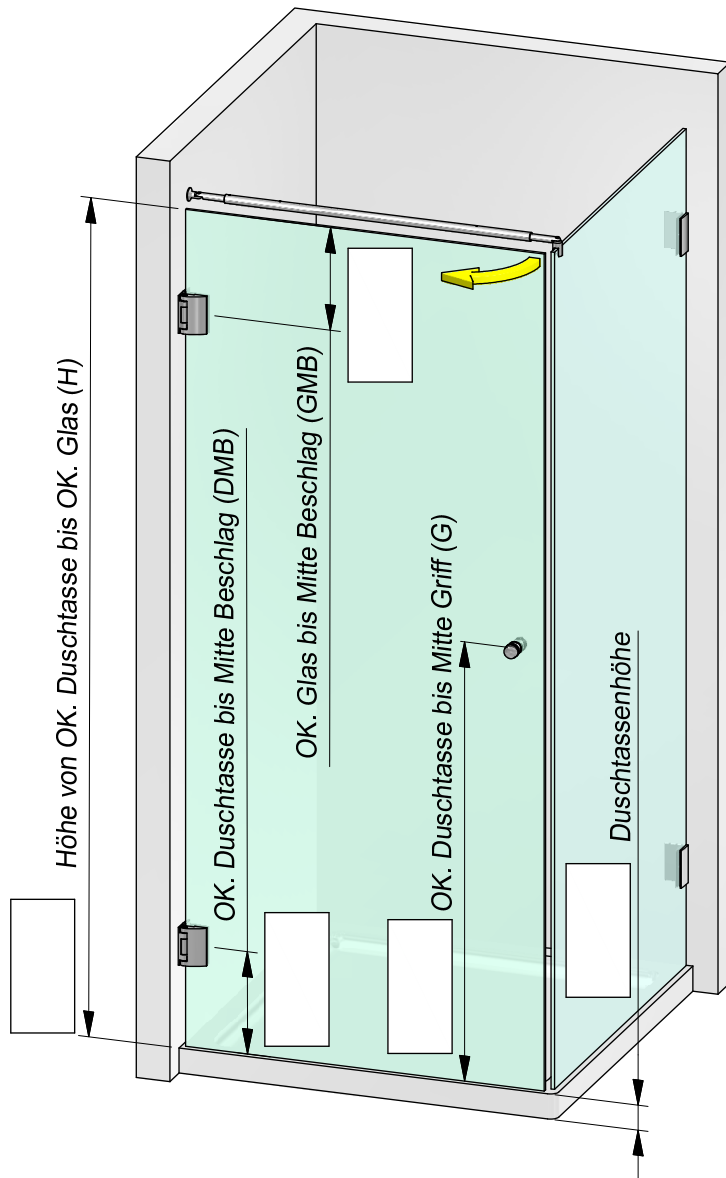

Kunden-Nr. _____

Firma _____

Name _____

Kommission _____

P+S-Auftragsnr. _____

Kd-Bestellnr. _____

Auftrag erteilt _____

Liefertermin _____

Glasart _____

Zutreffendes bitte ankreuzen:

Beschlagsoberfläche:

- ZN5 (glanzverchromt)
 ZN1 (mattverchromt)
 ZNPVD22 (Edelstahlfinish)

Die hier dargestellte Verwendung von Stabilisationsstangen ist als Beispiel anzusehen. Größe und Position der Stabilisationsstangen ist abhängig von der Glasgröße!

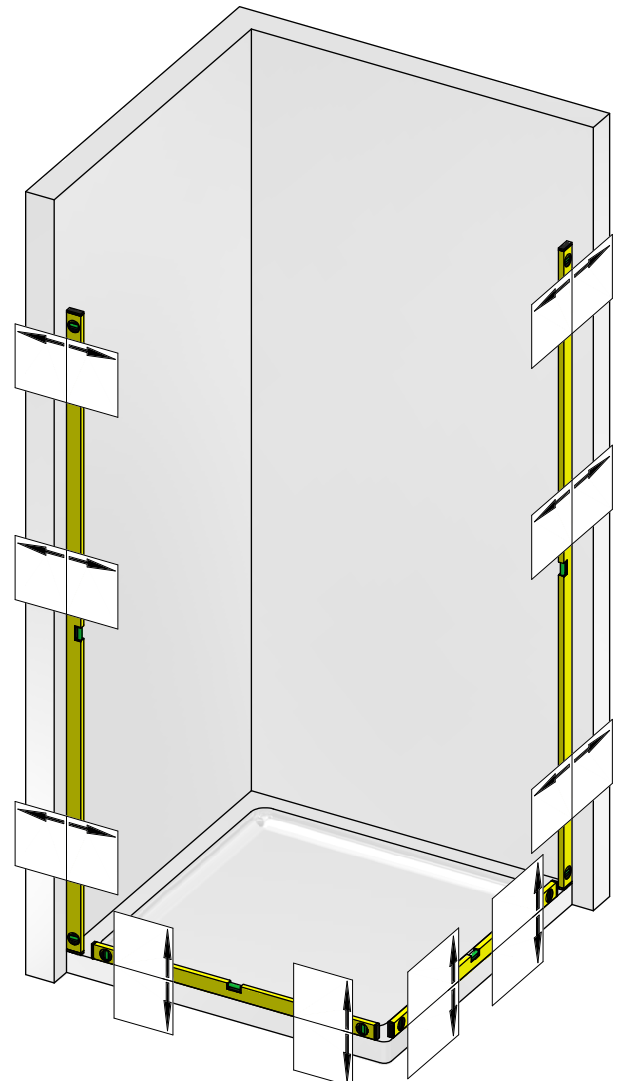
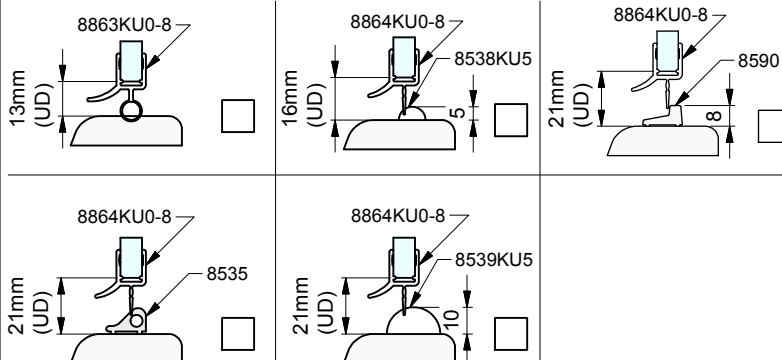



Pauli+ Sohn GmbH
Germany · Eisenstraße 2
51545 Waldbröl
Tel.: +49 2291-9206-0
Fax: +49 2291-9206-681

Pillango

AUFMASS zu Set-Nr. 5-201

2/4

Zur Anwendung mit:

8480 oder 8481

Dichtprofil-Bandseite:

8861KU0-8

Dichtungslösung Bandseite:

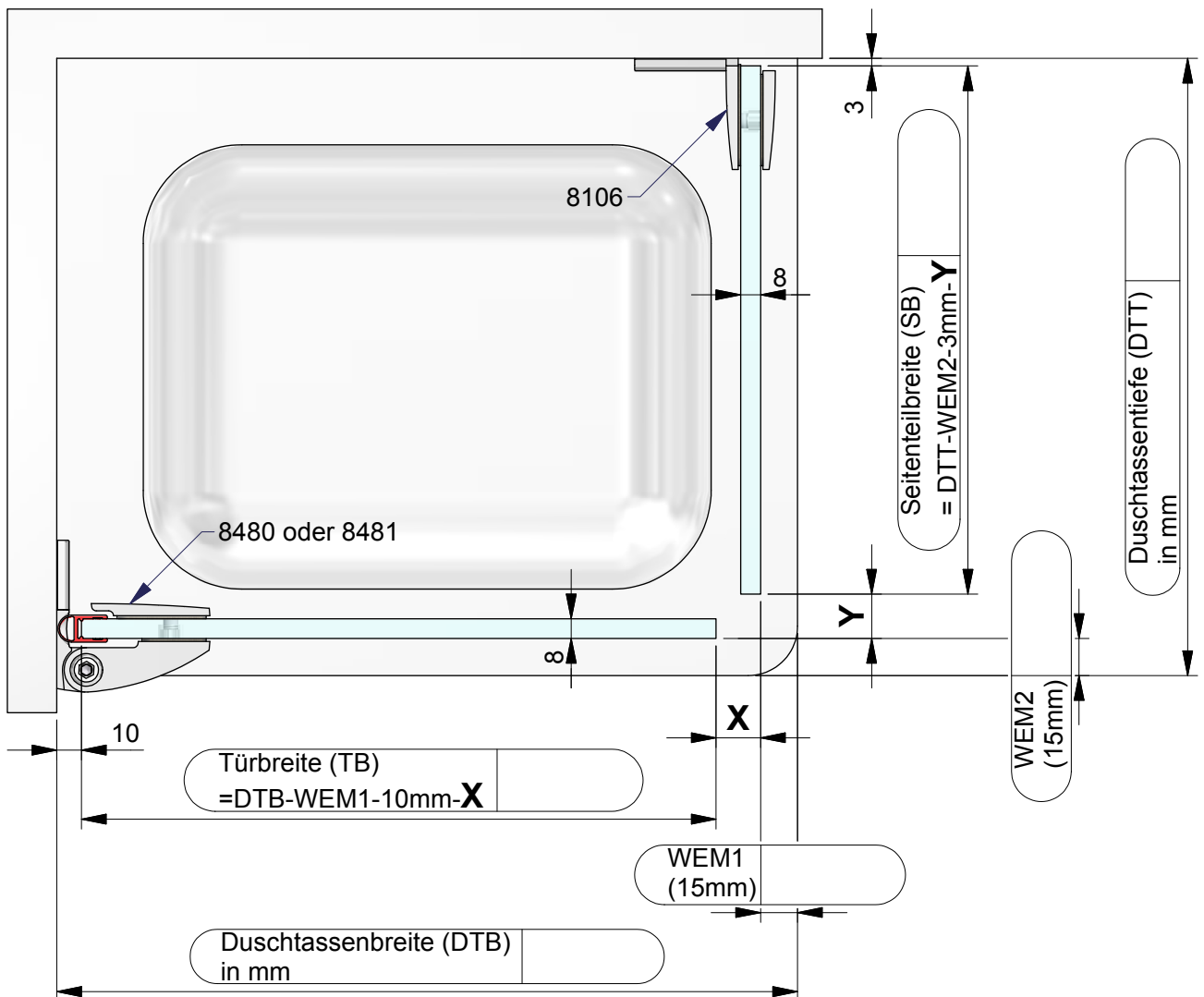
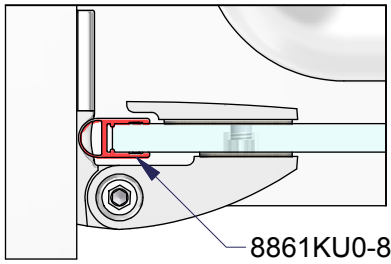

Dichtungslösung Griffseite:

a) mit Dichtprofil 8851KU0-8

x= 18 mm

y= 18 mm

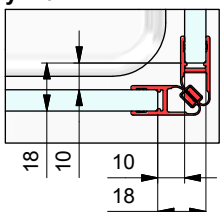

b) mit Dichtprofil 8855KU0-8

x= 14 mm

y= 0 mm

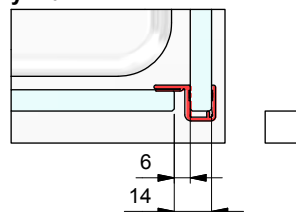

Kommission:

Liefertermin:

Bestellnr.:

Glasart: ESG 8mm

Kanten umlaufend geschliffen und poliert

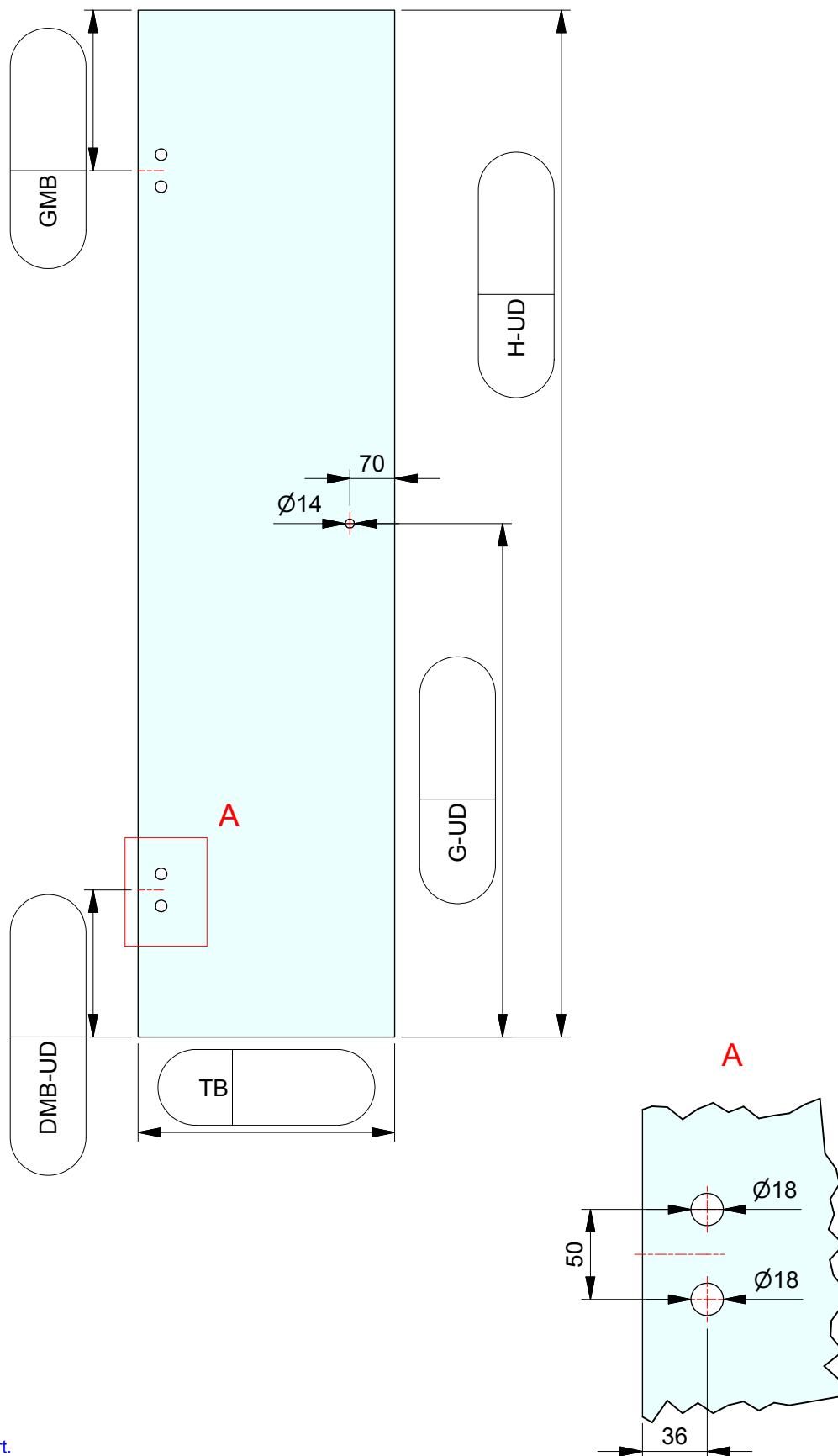
Für Anwendung mit Beschlag: **8480 oder 8481**Dichtprofil an Bandseite: **8861KU0-8**

ESG 8mm klar gefertigt nach
 DIN EN14428 (Duschenglas).
 Ein entsprechender Nachweis(Stempel)
 ist erforderlich.
 Kanten umlaufend geschliffen und poliert.
 Alle Ecken stoßen oder leicht runden.

Firmenstempel:

Pillango

GLASBESTELLUNG

zu Set-Nr. 5-201



4/4

Kommission:

Liefertermin:

Bestellnr.:

Glasart: ESG 8mm

Kanten umlaufend geschliffen und poliert

Für Anwendung mit Beschlag: **8106**

Dichtprofil an Bandseite: -

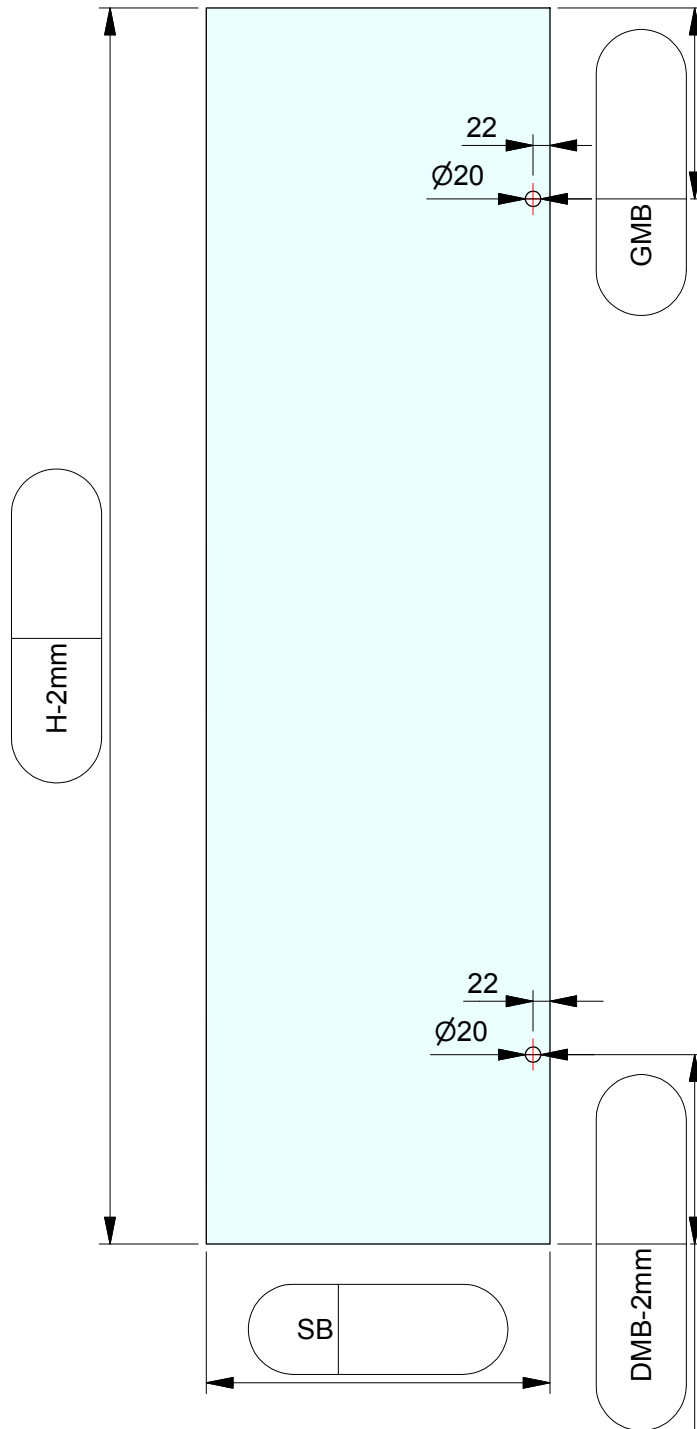

ESG 8mm klar gefertigt nach
DIN EN14428 (Duschenglas).
Ein entsprechender Nachweis(Stempel)
ist erforderlich.
Kanten umlaufend geschliffen und poliert.
Alle Ecken stoßen oder leicht runden.