

# justo LINE

BY  
DORMA  
GLAS®



**Produktbroschüre**  
**Product brochure**

justo TURN

---

justo SLIDE

---

justo GRIP

---

justo FLIPP

---





# justo LINE

**Gute Qualität zum guten Preis**  
Good quality at a reasonable price

## **Innenraum-Glaslösungen für jedes Budget**

Mit justo LINE bieten wir Ihnen jetzt eine neue Alternative für das Kundensegment preis- und qualitätsbewusster Käufer.

justo LINE steht für Produkte in einer klaren Formensprache – vereint in einem übersichtlichen modularen Programm.

Das Konzept: Mit jeweils zwei Beschlagvarianten für Dreh- und Schiebetüren sowie diversen Griff- bzw. Schlossausführungen ist die neue Produktlinie optimal auf Standard-Türgrößen und -Einbausituationen im Innenbereich zugeschnitten. Durch ein Trennwandsystem für Innenverglasung wird die justo LINE noch abgerundet. Sie erhalten damit eine Palette an eleganten Lösungen, die das Erscheinungsbild von Büros, Geschäftsräumen, aber auch privat genutzten Räumlichkeiten aufwerten und auffrischen.

Klare Linien, klare Lösungen, ein klares Konzept: justo LINE überzeugt.

## **Interior glass solutions for any budget**

With justo LINE we now offer you a new alternative for the customer segment of more price-conscious buyers.

justo LINE stands for products in a clear design language – united in one well-structured modular program.

The concept: With two fitting variants each for revolving and sliding doors as well as diverse handle and lock versions the new product line is optimally tailored to standard door sizes in interior installation situations. The justo LINE is rounded up by a partition wall system for interior glazing. This gives you a range of elegant solutions that enhance and freshen up the appearance of offices, business premises and also privately used spaces.

Clear lines, clear solutions, a clear concept: justo LINE convinces.



### Unser Engagement für Nachhaltigkeit

Wir verpflichten uns zur Förderung einer nachhaltigen Entwicklung entlang unserer gesamten Wertschöpfungskette im Einklang mit unserer wirtschaftlichen, ökologischen und sozialen Verantwortung gegenüber heutigen und zukünftigen Generationen.

Nachhaltigkeit auf Produktebene ist ein wichtiger, zukunftsorientierter Ansatz im Bereich des Bauens. Um quantifizierte Angaben zu den Umweltauswirkungen eines Produktes über den gesamten Lebenszyklus quantitativ darzustellen, bietet DORMA-Glas Umwelt-Produktdeklarationen (EPD) an, die auf ganzheitlichen Ökobilanzen basieren (Lebenszyklus-Bewertungen). Das vollständige EPD steht unter [www.dorma-glas.com](http://www.dorma-glas.com) zum Download bereit.

### Our Sustainability Commitment

We are committed to foster a sustainable development along our entire value chain in line with our economic, environmental and social responsibilities toward current and future generations.

Sustainability at product level is an important, future-oriented approach in the field of construction. In order to give quantified disclosures of a product's environmental impacts through its entire life cycle, DORMA-Glas provides Environmental Product Declarations (EPD), based on holistic life cycle assessments. The full EPD is available for download at [www.dorma-glas.com](http://www.dorma-glas.com).

# Inhalt | Content



**06 justo TURN**  
 justo TURN Square  
 justo TURN Round

**07 justo SLIDE**  
 justo SLIDE AL  
 justo SLIDE VA

**08 justo GRIP**  
 Griffstangen | Pull handles  
 Spezial-Griffe + Drücker | Special pull grips + levers

**10 justo FLIPP**  
 justo FLIPP D-FR-S & justo FLIPP D-FR-SE  
 justo FLIPP D-FR-M  
 justo FLIPP F-FR  
 justo FLIPP D-FR-M & justo FLIPP F-FR

# justo TURN

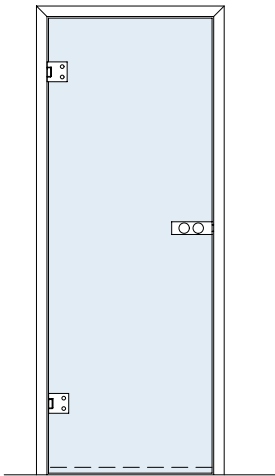

## justo TURN

### Technische Daten | Technical data

Schlossausführung: UV, PZ | Lock application: non-locking latch, profile cylinder

Glasart: ESG | Glass type: TSG

Glasdicke für Falztiefe: 8 mm für 24 mm; 10 mm für 26 mm

Glass thickness for rebate depth: 8 mm for 24 mm; 10 mm for 26 mm

Türflügelgewicht | Door panel weight: max. 55 kg

Material: Aluminium, eloxiert | Aluminum, anodised

Details zur Glasbearbeitung: siehe technische Zeichnungen

Details for glass preparation: see technical drawings

### justo TURN Square

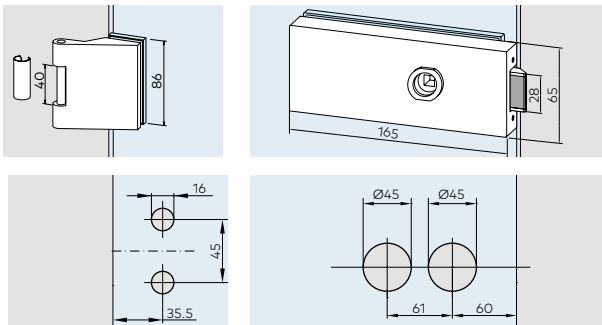

### justo TURN Round

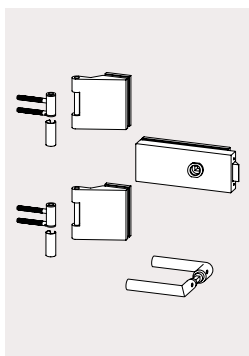
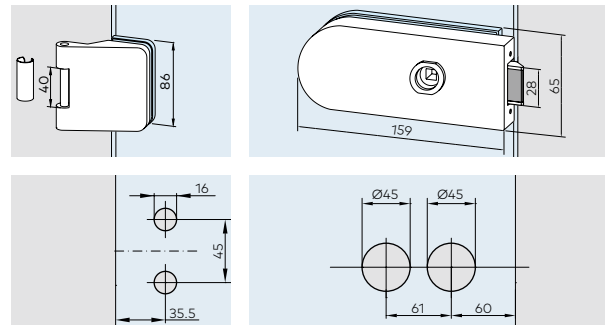

#### justo TURN Square

- 1 Schloss UV, Drücker vorn  
Lock, non-locking latch, lever forward
- 2 Bänder mit Hülsen | Hinges with sleeves
- 2 Rahmenteile für Holzzargen  
Frame pivot for wooden frames
- 1 Paar L-Form Drücker  
Pair of L-form handles

silber (beschichtet) | silver (powder coated)

**Art. 367626 301 40 (Set 1)**

ähnl. Edelstahl (beschichtet)

sim. stainless steel (powder coated)

**Art. 367626 301 41 (Set 2)**

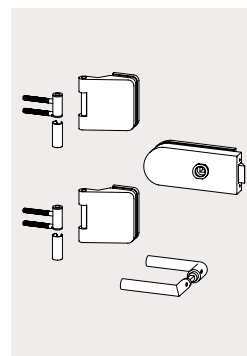

#### justo TURN Round

- 1 Schloss UV, Drücker vorn  
Lock, non-locking latch, lever forward
- 2 Bänder mit Hülsen | Hinges with sleeves
- 2 Rahmenteile für Holzzargen  
Frame pivot for wooden frames
- 1 Paar L-Form Drücker  
Pair of L-form handles

silber (beschichtet) | silver (powder coated)

**Art. 367626 301 44 (Set 3)**

ähnl. Edelstahl (beschichtet)

sim. stainless steel (powder coated)

**Art. 367626 301 45 (Set 4)**

# justo SLIDE

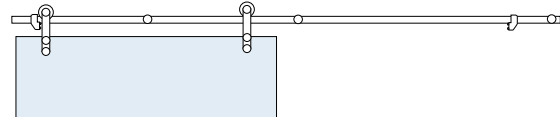
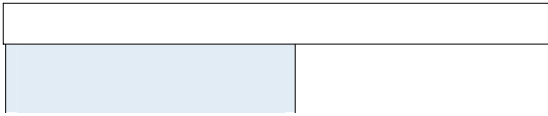

## justo SLIDE AL

### Technische Daten | Technical data

Montageart: an Wand | Application: at wall  
 Glasart: ESG | Glass type: TSG  
 Glasdicke | Glass thickness: 8 mm  
 Türflügelgewicht | Door panel weight: max. 40 kg  
 Material: Aluminium, pulverbeschichtet | Aluminum powder-coated

Glasbearbeitung: keine | Glass preparation: not any

## justo SLIDE VA

### Technische Daten | Technical data

Montageart: an Wand | Application: at wall  
 Glasart: ESG | Glass type: TSG  
 Glasdicke | Glass thickness: 8 mm, 10 mm  
 Türflügelgewicht | Door panel weight: max. 80 kg  
 Material: Edelstahl | Stainless steel

Glasbearbeitung: siehe unten | Glass preparation: see below

### justo SLIDE AL

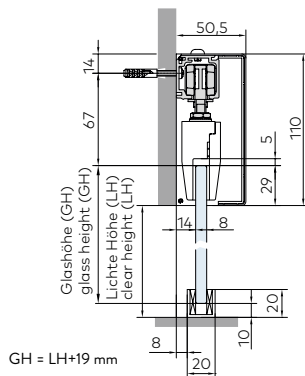

### justo SLIDE VA

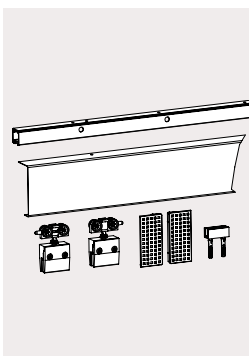
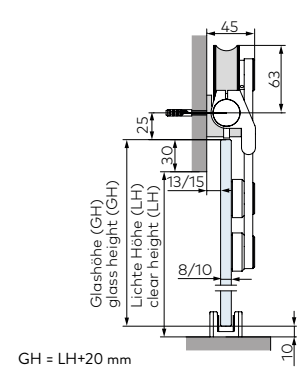

### justo SLIDE AL

- 1 Laufschiene 1995 mm | Track profile 1995 mm
- 1 Deckprofil 1995 mm | Cover profile 1995 mm
- 2 Stirnabdeckungen | End caps
- 2 Laufwagen | Carriers
- 1 Bodenführung | Floor guide

silber (beschichtet) | silver (powder coated)  
**Art. 367626 301 01**  
 ähnl. Edelstahl (beschichtet)  
 sim. stainless steel (powder coated)  
**Art. 367626 301 02**

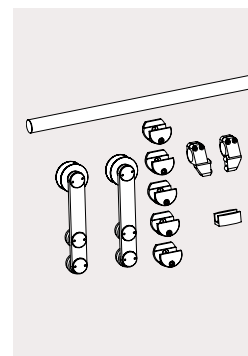

### justo SLIDE VA

- 1 Laufschiene 2000 mm | Track profile 2000 mm
- 2 Endkappen | End caps
- 5 Wandhalter | Wall connectors
- 2 Stopper | End stops
- 2 Laufrollen | Carriers
- 1 Bodenführung | Floor guide

Edelstahl | stainless steel  
**Art. 367626 300 26**

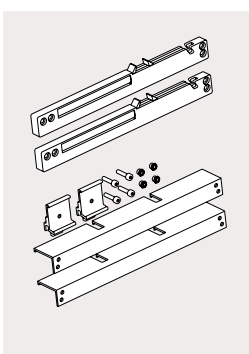

### Dämpferset kpl. für justo SLIDE AL Damping unit set for justo SLIDE AL

- 2 Dämpfereinheiten | Damping units
- 2 Starter | Starter
- 2 Tragprofile für Dämpfereinheit | Carrier profiles for damping units

**Art. 367626 300 20**

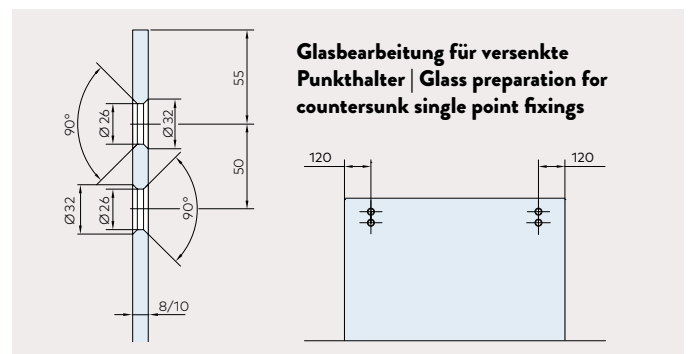

# justo GRIP

Griffe und Griffstangen in unterschiedlichen Größen und Ausformungen vervollständigen eine Schiebetür sowohl optisch als auch funktional. Griffstangenpaare stehen für vollständige Symmetrie und bieten den gleichen festen Zugriff auf beiden Seiten der Tür. Griffmuscheln schmiegen sich eng an das Glas und erlauben aufgrund ihrer geringen Bauhöhe sogar ein vollständiges Verfahren der Tür bis über die Wand – für volle Durchgangsbreite. Und in der Kombination von Griffstangen mit flachen Fixierungen gegenüber vereinigen sich beide Vorzüge. Jetzt ist es nur noch eine Frage des persönlichen Geschmacks.

Material: Edelstahl  
Glasdicke: 8 – 12 mm

Pull grips and handles in different sizes and designs complete a sliding door both optically as well as concerning functionality. Back-to-back handle bars stand for complete symmetry and offer the same reliable access on either side of the door. Pull grips are almost flush to the glass panel and thus the door can be moved even over the wall – for full passage width. And in the combination of handle-bars with flat fixings on the counter side the two advantages merge. Now it is only a question of personal taste.

Material: Stainless steel  
Glass thickness: 8 – 12 mm

## Griffstangenpaare | Back-to-back pull handles

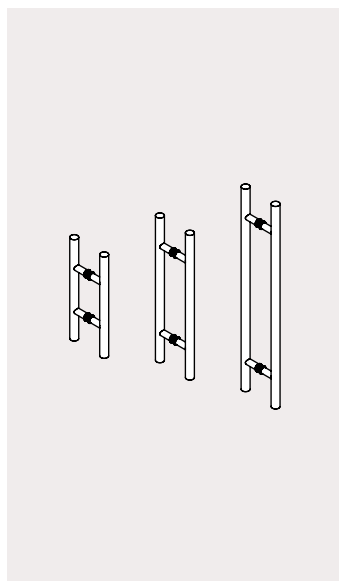

**Griffstangen** Ø 25 mm  
**Pull handles** Ø 25 mm

Edelstahl | stainless steel  
350 mm **Art. 367626 300 30**  
550 mm **Art. 367626 300 31**  
700 mm **Art. 367626 300 32**

silber (beschichtet)  
silver (powder coated)  
350 mm **Art. 367626 331 30**  
550 mm **Art. 367626 331 31**  
700 mm **Art. 367626 331 32**

ähnl. Edelstahl (beschichtet)  
sim. stainless steel (powder coated)  
350 mm **Art. 367626 330 30**  
550 mm **Art. 367626 330 31**  
700 mm **Art. 367626 330 32**

schwarz (beschichtet)  
black (powder coated)  
350 mm **Art. 367626 304 30**  
550 mm **Art. 367626 304 31**  
700 mm **Art. 367626 304 32**

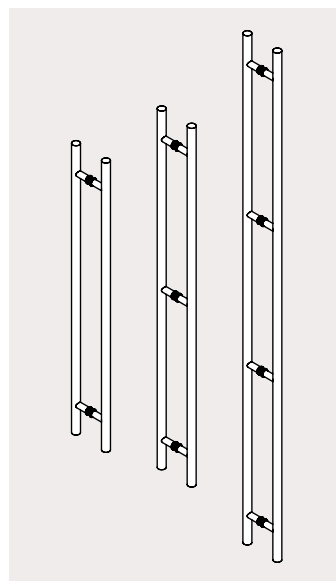

**Griffstangen** Ø 25 mm  
**Pull handles** Ø 25 mm

Edelstahl | stainless steel  
1000 mm **Art. 367626 300 35**  
1240 mm **Art. 367626 300 36**  
1760 mm **Art. 367626 300 37**

silber (beschichtet)  
silver (powder coated)  
1000 mm **Art. 367626 331 35**  
1240 mm **Art. 367626 331 36**  
1760 mm **Art. 367626 331 37**

ähnl. Edelstahl (beschichtet)  
sim. stainless steel (powder coated)  
1000 mm **Art. 367626 330 35**  
1240 mm **Art. 367626 330 36**  
1760 mm **Art. 367626 330 37**

schwarz (beschichtet)  
black (powder coated)  
1000 mm **Art. 367626 304 35**  
1240 mm **Art. 367626 304 36**  
1760 mm **Art. 367626 304 37**

**Glasbohrungen Ø 12 mm** für alle Griffstangenpaare und Spezial-Griffe  
**Glass drill holes Ø 12 mm** for all back-to-back pull handles and special pull grips

Bohrungsabstände   Drill hole distances	Angaben in mm   Figures in mm					
Länge der Griffstange Length of pull grip	350	550	700	1000	1240	1760
Anzahl Bohrungen Number of bore holes	2	2	2	2	3	4
Abstände Bohrungsmitte zu Bohrungsmitte X = Distances hole center to hole center X =	200	350	500	800	520	520

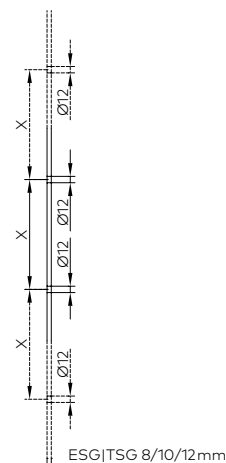



## Spezial-Griffe + Drücker | Special pull grips + levers



**Griffmuschel** einseitig, rund  $\varnothing$  57 mm  
**Pull grip** single-sided, round  $\varnothing$  57 mm

Edelstahl | stainless steel  
**Art. 367626 300 60**  
 silber (beschichtet) | silver (powder coated)  
**Art. 367626 331 60**  
 ähnl. Edelstahl (beschichtet)  
 sim. stainless steel (powder coated)  
**Art. 367626 330 60**  
 schwarz (beschichtet)  
 black (powder coated)  
**Art. 367626 304 60**

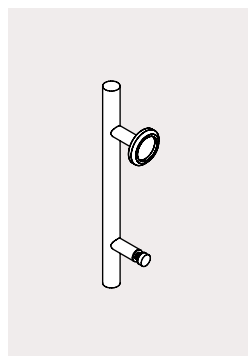

**Griffstange** einseitig 350 mm,  
 Gegenseite mit 1 Punktfixierung und  
**1 Griffmuschel** rund  $\varnothing$  57 mm  
**Pull handle** single-sided 350 mm,  
 counter side with 1 point fixing and  
**1 pull grip** round  $\varnothing$  57 mm

Edelstahl | stainless steel  
**Art. 367626 300 62**  
 silber (beschichtet) | silver (powder coated)  
**Art. 367626 331 62**  
 ähnl. Edelstahl (beschichtet)  
 sim. stainless steel (powder coated)  
**Art. 367626 330 62**  
 schwarz (beschichtet)  
 black (powder coated)  
**Art. 367626 304 62**

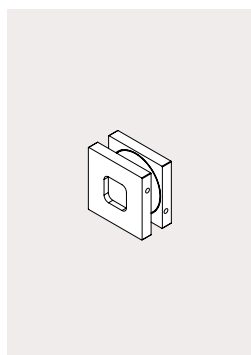

**Griffmuschelpaar quadratisch**  
 60 x 60 mm  
**Back-to-back pull grip square**  
 60 x 60 mm

Edelstahl | stainless steel  
**Art. 367626 300 65**  
 silber (beschichtet) | silver (powder coated)  
**Art. 367626 331 65**  
 ähnl. Edelstahl (beschichtet)  
 sim. stainless steel (powder coated)  
**Art. 367626 330 65**  
 schwarz (beschichtet)  
 black (powder coated)  
**Art. 367626 304 65**

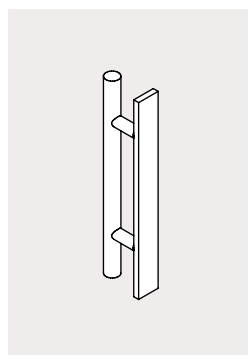

**Griffstange** einseitig 350 mm,  
 Gegenseite mit Gegenplatte 350 mm  
**Pull handle** single-sided 350 mm,  
 counter side with counterplate 350 mm

Edelstahl | stainless steel  
**Art. 367626 300 63**  
 silber (beschichtet) | silver (powder coated)  
**Art. 367626 331 63**  
 ähnl. Edelstahl (beschichtet)  
 sim. stainless steel (powder coated)  
**Art. 367626 330 63**  
 schwarz (beschichtet)  
 black (powder coated)  
**Art. 367626 304 63**

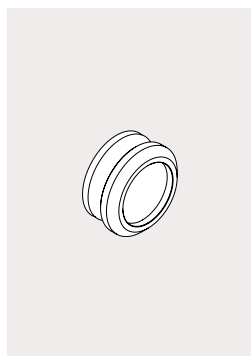

**Griffmuschelpaar** rund  $\varnothing$  57 mm  
**Back-to-back pull grip** round  $\varnothing$  57 mm

Edelstahl | stainless steel  
**Art. 367626 300 66**  
 silber (beschichtet) | silver (powder coated)  
**Art. 367626 331 66**  
 ähnl. Edelstahl (beschichtet)  
 sim. stainless steel (powder coated)  
**Art. 367626 330 66**  
 schwarz (beschichtet)  
 black (powder coated)  
**Art. 367626 304 66**

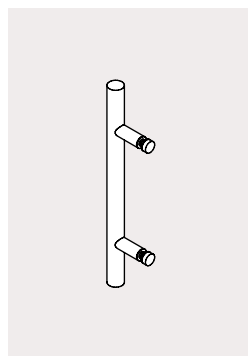

**Griffstange** einseitig 350 mm,  
 Gegenseite mit 2 Punktfixierungen  
**Pull handle** single-sided 350 mm,  
 counter side with 2 point fixings

Edelstahl | stainless steel  
**Art. 367626 300 64**  
 silber (beschichtet) | silver (powder coated)  
**Art. 367626 331 64**  
 ähnl. Edelstahl (beschichtet)  
 sim. stainless steel (powder coated)  
**Art. 367626 330 64**  
 schwarz (beschichtet)  
 black (powder coated)  
**Art. 367626 304 64**

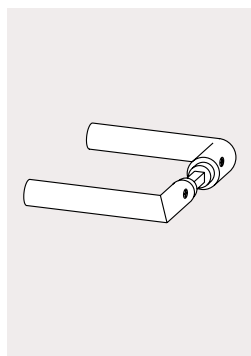

**L-Form Drückergarnitur**  
**L-form set of levers**

silber (eloxiert) | silver (anodized)  
**Art. 8 10 328 150 99**  
 ähnl. delstahl (eloxiert)  
 sim. stainless steel (silver (anodized))  
**Art. 8 10 328 157 99**

Griffstangen  $\varnothing$  25 mm | Pull handles  $\varnothing$  25 mm

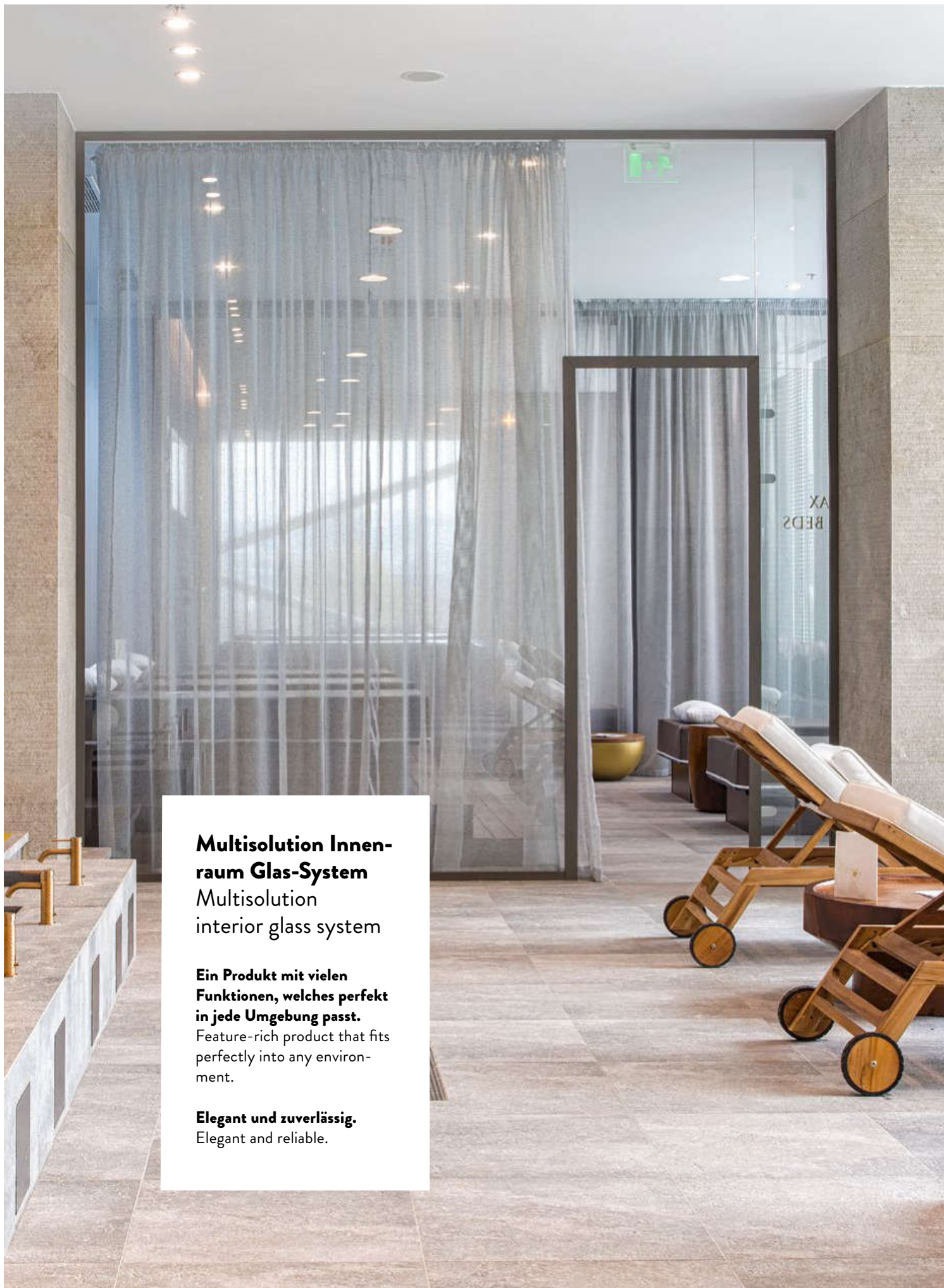

**Multisolution Innen-  
raum Glas-System**

Multisolution  
interior glass system

**Ein Produkt mit vielen  
Funktionen, welches perfekt  
in jede Umgebung passt.**

Feature-rich product that fits  
perfectly into any environ-  
ment.

**Elegant und zuverlässig.**

Elegant and reliable.

# justo FLIPP

**Immer ein perfektes Ergebnis erzielen**  
**Always come at a perfect result**

justo FLIPP ist eine Serie von Multi-Solution-Innenverglasungen mit einer breiten Palette von Lösungen, die allen Anforderungen und jeder Installationsumgebung gerecht werden. Einfach zu installieren und einfach zu justieren.

Die Systeme sind für Büros und Geschäftsräume geeignet die ihr Erscheinungsbild aufwerten und auffrischen wollen. Innenverglasung öffnet Büros für Licht und Zusammenarbeit, um die Kommunikation und Sichtbarkeit zu verbessern.

justo FLIPP is a line of multi-solution interior glass systems with a wide range of solutions that match all requirements of every installation environment. Easy to install and easy to adjust.

The systems are suitable for offices and commercial spaces that want to enhance and refresh their look. Interior glass opens offices to light and collaboration in order to facilitate communication and visibility.

---

#### **Ihre Vorteile mit justo FLIPP:**

- Symmetrie im Design – vertikale/ horizontale Rahmen sind in gleicher Breite
- Schlanke Verbindungsprofile
- Max. Höhe bis zu 3000 mm
- Einfache Integration aller Beschläge, Bänder, Schlösser und Türdrücker

---

#### **Your benefits with justo FLIPP:**

- Design symmetry – vertical/horizontal frames are in equal width
- Slim connecting profiles
- Max. height up to 3000 mm
- Easy integration of all hardware – hinges, locks, lever handles





**Abkürzungen | abbreviation**

justo FLIPP D-FR-S

justo FLIPP D-FR-SE

justo FLIPP D-FR-M

justo FLIPP F-FR

**D-FR** Türrahmen | door frame

**F-FR** fester Rahmen | fix frame

**S & M** als Beschreibung für die Tragfähigkeit eines Türrahmens (ähnlich wie Konfektionsgrößen) as description for a door frame weight capacity (similar to clothing sizes)

**E** (Kante) für gewinkeltes S-Profil (edge) for angled S profile

**justo FLIPP Linie | line****14** justo FLIPP D-FR-S & justo FLIPP D-FR-SE**30** justo FLIPP D-FR-M**36** justo FLIPP F-FR**40** justo FLIPP D-FR-M & justo FLIPP F-FR**Technische Daten auf einen Blick | Technical data at a glance**

<b>justo FLIPP Linie</b>	justo FLIPP D-FR-S justo FLIPP D-FR-SE justo FLIPP D-FR-M justo FLIPP F-FR	<b>justo FLIPP line</b>	justo FLIPP D-FR-S justo FLIPP D-FR-SE justo FLIPP D-FR-M justo FLIPP F-FR
<b>Glas</b>	Gehärtetes Sicherheitsglas	<b>Glass</b>	Toughened safety glass
<b>Glasdicke</b>	8, 10 und 12 mm (abhängig vom System)	<b>Glass thickness</b>	8, 10 and 12 mm (depending on the system)
<b>Max. Trennwand- höhe</b>	3000 mm	<b>Max. partition height</b>	3000 mm
<b>Max. Türgewicht</b>	Bis zu 80 kg (abhängig vom Türbandtyp)	<b>Max. door weight</b>	Up to 80 kg (depending on the hinge type)
<b>Anwendungen</b>	Tür-Anlagen mit Oberlicht und/oder festem Seitenlicht	<b>Applications</b>	Door assemblies with overpanel and/or fixed sidelight
<b>Material</b>	Aluminum	<b>Material</b>	Aluminum
<b>Standard- Oberflächen</b>	<b>331</b> LM pulverbeschichtet, ähnlich eloxiert Silber, glatt, matt <b>330</b> LM pulverbeschichtet, ähnlich Edelstahl, glatt, seidenmatt <b>150</b> LM eloxiert, Silber, seidenmatt, matt (kompatibel mit Oberfläche 114) – auf Anfrage und nur für Lagerlängen <b>100</b> LM roh – auf Anfrage und nur für Lagerlängen <b>399</b> LM pulverbeschichtet, Sonderfarbe – auf Anfrage und nur für Lagerlängen	<b>Standard finishes</b>	<b>331</b> AL powder coated, similar anodized silver, smooth, matte <b>330</b> AL powder coated, similar stainless steel, smooth, semi gloss <b>150</b> AL anodized, silver, satin, matte (compatible with finish 114) – on request and only for stock length <b>100</b> AL mill finish – on request and only for stock length <b>399</b> AL powder coated, Special color – on request and only for stock length
<b>Arten von Hardware</b>	Türsets von - justo TURN Square - justo TURN Round - Alle Varianten der Studio- und Office-Schlösser + kompatible Bänder	<b>Types of hardware</b>	Door sets of - justo TURN Square - justo TURN Round - All variants of of Studio and Office locks + corresponding hinges
<b>Besonderheiten</b>	Passend zu allen Beschlägen für eine Falztiefe von 24 mm	<b>Specials</b>	Matching with all fittings for rebate depth of 24 mm



# justo FLIPP D-FR-S & justo FLIPP D-FR-SE

## Technische Daten | Technical data

<b>Glas</b>	ESG	<b>Glass</b>	TSG
<b>Glasdicke</b>	8, 10 mm	<b>Glass thickness</b>	8, 10 mm
<b>Max. Türgewicht</b>	55 kg (mit 2 Bändern)	<b>Max. door weight</b>	55 kg (with 2 hinges)
<b>Türbreite</b>	1000 mm	<b>Door width</b>	1000 mm
<b>Material</b>	Aluminium	<b>Material</b>	Aluminium
<b>Standard-Oberflächen</b>	<b>331</b> LM pulverbeschichtet, ähnlich eloxiert Silber, glatt, matt <b>330</b> LM pulverbeschichtet, ähnlich Edelstahl, glatt, seidenmatt <b>150</b> LM eloxiert, Silber, seidenmatt, matt (kompatibel mit Oberfläche 114) – auf Anfrage und nur für Lagerlänge, 5,6 m <b>399</b> LM pulverbeschichtet, Sonderfarbe – auf Anfrage und nur für Lagerlängen, 5,6 m	<b>Standard finishes</b>	<b>331</b> AL powder coated, similar anodized silver, smooth, matte <b>330</b> AL powder coated, similar stainless steel, smooth, semi gloss <b>150</b> AL anodized, silver, satin, matte (compatible with finish 114) – on request and only for stock length, 5,6 m <b>399</b> AL powder coated, Special color – on request and only for stock length, 5,6 m
<b>Besonderheiten</b>	Vorgefertigtes Türzargenset (1100 x 2200 mm, Sägemeß) Alternativ: Einzelteile in Lagerlängen für maximale Flexibilität	<b>Specials</b>	Pre-assembled door frame set (1100 x 2200 mm, sawing measure) Alternative: Single parts in stock lengths for maximum flexibility
<b>Beschläge</b>	justo FLIPP D-FR-S & justo FLIPP D-FR-SE können nur kombiniert werden mit Bändern 12.091, 12.090 oder 25.451	<b>Fittings</b>	justo FLIPP D-FR-S & justo FLIPP D-FR-SE can only be combined with hinges 12.091, 12.090 or 25.451

**Alle justo FLIPP D-FR-S & justo FLIPP D-FR-SE Rahmentypen sind kompatibel mit:**  
**All justo FLIPP D-FR-S & justo FLIPP D-FR-SE frame types are compatible with:**

- › Türensets von | Door sets of:
  - justo TURN Square
  - justo TURN Round
- › Alle Varianten der Studio- und Office-Schlösser + kompatible Bänder
- › All variants of Studio and Office locks + corresponding hinges (Art. 12.090, 12.091, 25.451)

**justo TURN Square**  
 Art. Seite 21 | page 21

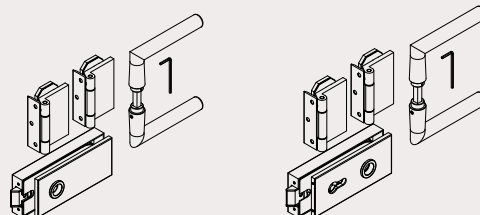

**justo TURN Round**  
 Art. Seite 21 | page 21

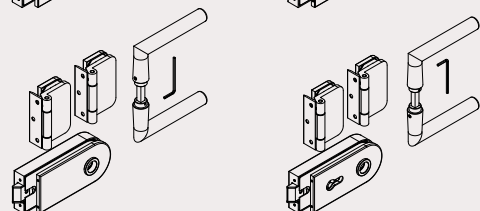

## justo FLIPP D-FR-S

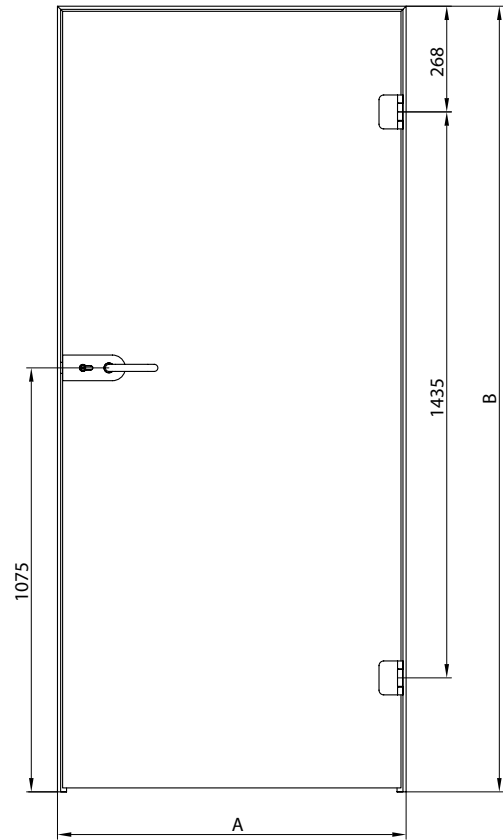

### Profilquerschnitt | Profile sectional cut

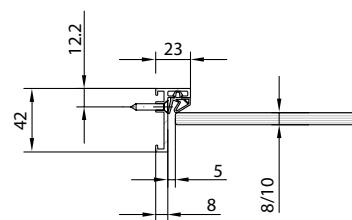

#### justo FLIPP D-FR-S Zargenprofil für Anschlagtüren für 8/10 mm Glasdicke

Anstelle der justo TURN Square/Round Sets (siehe S. 21) können optional weitere Schloss-Serien und kompatible Bänder (siehe S. 17) verwendet werden.

#### justo FLIPP D-FR-S single acting door frame for 8/10 mm glass thickness

Instead of justo TURN Square/Round sets (see page 21), further optional lock series and corresponding hinges (see page 17) can be used.



STUDIO Classic



STUDIO Rondo



STUDIO Arcos



OFFICE Classic



OFFICE Junior



justo FLIPP D-FR-S Querschnitt | Sectional cut

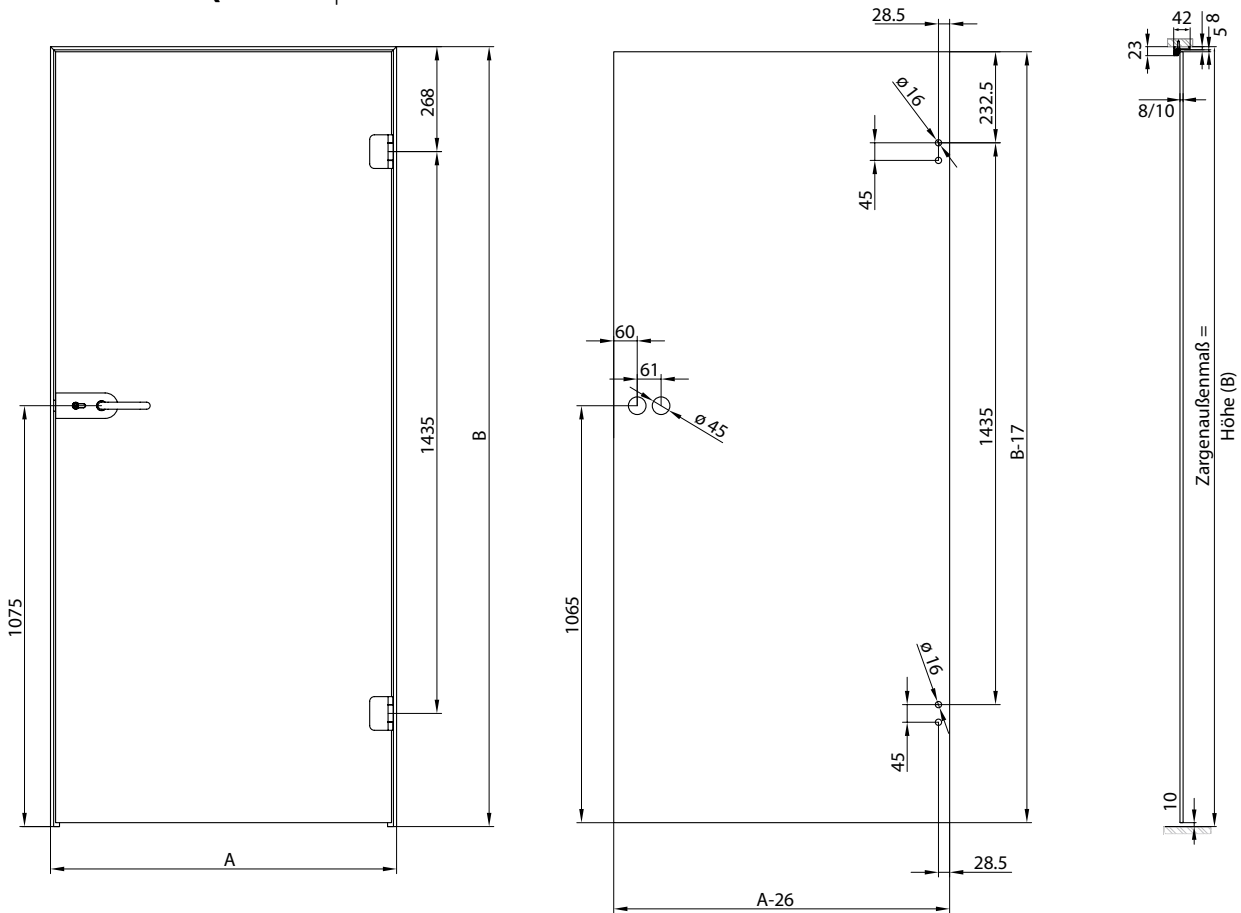

Tür - Eingangsbreite | door - entrance width

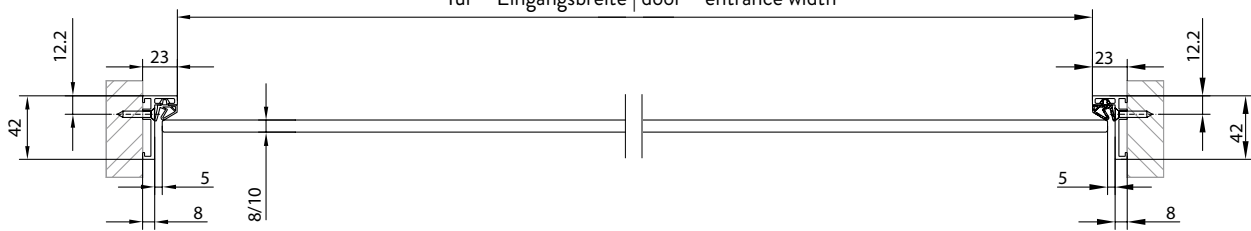

justo FLIPP D-FR-S & justo FLIPP D-FR-SE

nur kombinierbar mit Bändern 12.091, 12.090 oder 25.451. Band für ungefälzte Zargen, mit Bandlasche zum Anschrauben an das Zargenprofil.

justo FLIPP D-FR-S & justo FLIPP D-FR-SE

can only be combined with hinges 12.091, 12.090 or 25.451. Hinge with frame pivot for non-rebated frames, hinge flap for screwing onto frame.



**OFFICE Classic**  
Art. 12.091



**OFFICE Junior**  
Art. 12.090



**OFFICE Arcos**  
Art. 25.451

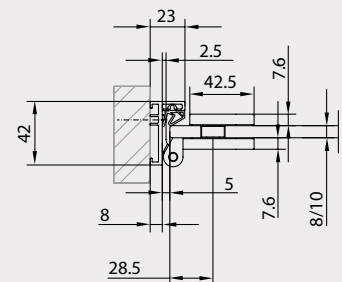

## Zargen-Sets für 8 mm Glas | Frame Profile Sets for 8 mm glass justo FLIPP D-FR-S

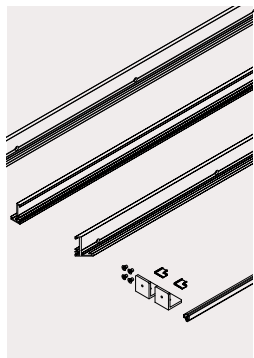

### Zargen-Set für 8 mm Glas

bestehend aus:  
Zargenprofile, Anschlaggummi für 8 mm  
Glasdicke, Verbindungswinkel-Set,  
Sägemaß 1100 x 2200 mm

### Frame Profile Set for 8 mm glass

consisting of:  
frame profiles, door seal for 8 mm glass  
thickness, corner connector bracket set,  
sawing size 1100 x 2200 mm

LM, p-besch. ähnl. EloxSilber (331)

AL, p-coat. sim. anod. silv. (331)

**Art. 36800233155**

LM, p-besch. ähnl. Edelstahl (330)

AL, p-coat. sim. stainless steel (330)

**Art. 36800233055**

LM, p-besch. Sonderfarbe (399)

AL p-coat. special-color (399)

**Art. 36800239955**

### Zargen-Set für 8 mm Glas mit Fallenausnehmung (für Studio Schösser)

bestehend aus:  
Zargenprofile, Anschlaggummi für 8 mm  
Glasdicke, Verbindungswinkel-Set,  
mit Fallenausnehmung,

**Din links (DIN L),**

Sägemaß 1100 x 2200 mm

### Door frame set for 8 mm glass prepared for strike with latch (for Studio locks)

consisting of:  
frame profiles, door seal for 8 mm glass  
thickness, corner connector bracket set,  
prepared for strike with latch,  
**left hand (LH),**  
sawing size 1100 x 2200 mm

LM, p-besch. ähnl. EloxSilber (331)

AL, p-coat. sim. anod. silv. (331)

**Art. 36803233155**

LM, p-besch. ähnl. Edelstahl (330)

AL, p-coat. sim. stainless steel (330)

**Art. 36803233055**

LM, p-besch. Sonderfarbe (399)

AL p-coat. special-color (399)

**Art. 36803239955**

## Zargen-Sets für 10 mm Glas | Frame Profile Sets for 10 mm glass justo FLIPP D-FR-S

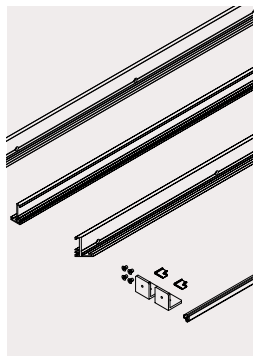

### Zargen-Set für 10 mm Glas

bestehend aus: Zargenprofile,  
Anschlaggummi für 10 mm Glasdicke,  
Verbindungswinkel-Set,  
Sägemaß 1100 x 2200 mm

### Frame Profile Set for 10 mm glass

consisting of:  
frame profiles, door seal for 10 mm glass  
thickness, corner connector bracket set,  
sawing size 1100 x 2200 mm

LM, p-besch. ähnl. EloxSilber (331)

AL, p-coat. sim. anod. silv. (331)

**Art. 36801233155**

LM, p-besch. ähnl. Edelstahl (330)

AL, p-coat. sim. stainless steel, (330)

**Art. 36801233055**

LM, p-besch. Sonderfarbe (399)

AL p-coat. special-color (399)

**Art. 36801239955**

### Zargen-Set für 10 mm Glas mit Fallenausnehmung (für Studio Schösser)

bestehend aus:  
Zargenprofile, Anschlaggummi für 10 mm  
Glasdicke, Verbindungswinkel-Set,  
mit Fallenausnehmung,

**Din links (DIN L),**

Sägemaß 1100 x 2200 mm

### Door frame set for 10 mm glass prepared for strike with latch (for Studio locks)

consisting of:  
frame profiles, door seal for 10 mm glass  
thickness, corner connector bracket set,  
prepared for strike with latch,  
**left hand (LH),**  
sawing size 1100 x 2200 mm

LM, p-besch. ähnl. EloxSilber (331)

AL, p-coat. sim. anod. silv. (331)

**Art. 36805233155**

LM, p-besch. ähnl. Edelstahl (330)

AL, p-coat. sim. stainless steel (330)

**Art. 36805233055**

LM, p-besch. Sonderfarbe (399)

AL p-coat. special-color (399)

**Art. 36805239955**

**Zargen-Set für 8 mm Glas mit Fallenausnehmung (für Studio Schlösser)**

bestehend aus:

Zargenprofile, Anschlaggummi für 8 mm Glasdicke, Verbindungswinkel-Set, mit Fallenausnehmung,

**Din rechts (DIN R),**

Sägemaß 1100 x 2200 mm

**Door frame set for 8 mm glass prepared for strike with latch (for Studio locks)**

consisting of:

frame profiles, door seal for 8 mm glass thickness, corner connector bracket set, prepared for strike with latch,

**right hand (RH),**

sawing size 1100 x 2200 mm

LM, p-besch. ähnl. EloxSilber (331)

AL, p-coat. sim. anod. silv. (331)

**Art. 36804233155**

LM, p-besch. ähnl. Edelstahl (330)

AL, p-coat. sim. stainless steel (330)

**Art. 36804233055**

LM, p-besch. Sonderfarbe (399)

AL p-coat. special-color (399)

**Art. 36804239955****Zargen-Set für 8 mm Glas mit Fallen- und Riegelausnehmung (für Office Schlösser)**

bestehend aus:

Zargenprofile, Anschlaggummi für 8 mm Glasdicke, Verbindungswinkel-Set, mit Fallen- und Riegelausnehmung,

**Din links (DIN L),**

Sägemaß 1100 x 2200 mm

**Door frame set for 8 mm glass prepared for strike with latch and bolt (for Office locks)**

consisting of:

frame profiles, door seal for 8 mm glass thickness, corner connector bracket set, prepared for strike with latch and bolt,

**left hand (LH),**

sawing size 1100 x 2200 mm

LM, p-besch. ähnl. EloxSilber (331)

AL, p-coat. sim. anod. silv. (331)

**Art. 36807233155**

LM, p-besch. ähnl. Edelstahl (330)

AL, p-coat. sim. stainless steel (330)

**Art. 36807233055**

LM, p-besch. Sonderfarbe (399)

AL p-coat. special-color (399)

**Art. 36807239955****Zargen-Set für 8 mm Glas mit Fallen- und Riegelausnehmung (für Office Schlösser)**

bestehend aus:

Zargenprofile, Anschlaggummi für 8 mm Glasdicke, Verbindungswinkel-Set, mit Fallen- und Riegelausnehmung,

**Din rechts (DIN R),**

Sägemaß 1100 x 2200 mm

**Door frame set for 8 mm glass prepared for strike with latch and bolt (for Office locks)**

consisting of:

frame profiles, door seal for 8 mm glass thickness, corner connector bracket set, prepared for strike with latch and bolt,

**right hand (RH),**

sawing size 1100 x 2200 mm

LM, p-besch. ähnl. EloxSilber (331)

AL, p-coat. sim. anod. silv. (331)

**Art. 36808233155**

LM, p-besch. ähnl. Edelstahl (330)

AL, p-coat. sim. stainless steel (330)

**Art. 36808233055**

LM, p-besch. Sonderfarbe (399)

AL p-coat. special-color (399)

**Art. 36808239955****Zargen-Set für 10 mm Glas mit Fallenausnehmung (für Studio Schlösser)**

bestehend aus:

Zargenprofile, Anschlaggummi für 10 mm Glasdicke, Verbindungswinkel-Set, mit Fallenausnehmung,

**Din rechts (DIN R),**

Sägemaß 1100 x 2200 mm

**Door frame set for 10 mm glass prepared for strike with latch (for Studio locks)**

consisting of:

frame profiles, door seal for 10 mm glass thickness, corner connector bracket set, prepared for strike with latch,

**right hand (RH),**

sawing size 1100 x 2200 mm

LM, p-besch. ähnl. EloxSilber (331)

AL, p-coat. sim. anod. silv. (331)

**Art. 36806233155**

LM, p-besch. ähnl. Edelstahl (330)

AL, p-coat. sim. stainless steel (330)

**Art. 36806233055**

LM, p-besch. Sonderfarbe (399)

AL p-coat. special-color (399)

**Art. 36806239955****Zargen-Set für 10 mm Glas mit Fallen- und Riegelausnehmung (für Office Schlösser)**

bestehend aus:

Zargenprofile, Anschlaggummi für 10 mm Glasdicke, Verbindungswinkel-Set, mit Fallen- und Riegelausnehmung,

**Din links (DIN L),**

Sägemaß 1100 x 2200 mm

**Door frame set for 10 mm glass prepared for strike with latch and bolt (for Office locks)**

consisting of:

frame profiles, door seal for 10 mm glass thickness, corner connector bracket set, prepared for strike with latch and bolt,

**left hand (LH),**

sawing size 1100 x 2200 mm

LM, p-besch. ähnl. EloxSilber (331)

AL, p-coat. sim. anod. silv. (331)

**Art. 36809233155**

LM, p-besch. ähnl. Edelstahl (330)

AL, p-coat. sim. stainless steel (330)

**Art. 36809233055**

LM, p-besch. Sonderfarbe (399)

AL p-coat. special-color (399)

**Art. 36809239955****Zargen-Set für 10 mm Glas mit Fallen- und Riegelausnehmung (für Office Schlösser)**

bestehend aus:

Zargenprofile, Anschlaggummi für 10 mm Glasdicke, Verbindungswinkel-Set, mit Fallen- und Riegelausnehmung,

**Din rechts (DIN R),**

Sägemaß 1100 x 2200 mm

**Door frame set for 10 mm glass, prepared for strike with latch and bolt (for Office locks)**

consisting of:

frame profiles, door seal for 10 mm glass thickness, corner connector bracket set, prepared for strike with latch and bolt,

**right hand (RH),**

sawing size 1100 x 2200 mm

LM, p-besch. ähnl. EloxSilber (331)

AL, p-coat. sim. anod. silv. (331)

**Art. 36810233155**

LM, p-besch. ähnl. Edelstahl (330)

AL, p-coat. sim. stainless steel (330)

**Art. 36810233055**

LM, p-besch. Sonderfarbe (399)

AL p-coat. special-color (399)

**Art. 36810239955**

## Einzelteile | Single parts justo FLIPP D-FR-S

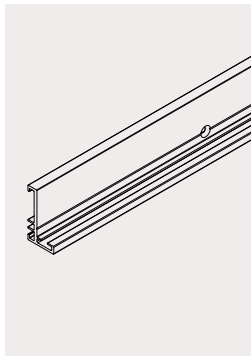

**Aluminium-Zargenprofil**  
für 8/10 mm Glasdicke,  
**Lager-Länge 5600 mm**

**Aluminum door frame profile**  
for 8/10 mm glass thickness,  
**stock length 5600 mm**

LM, elox. Silber (150)  
AL, anod. silver (150)  
**Art. 36800215045**  
LM, p-besch. Sonderfarbe (399)  
AL p-coat. special-color (399)  
**Art. 35800239945**

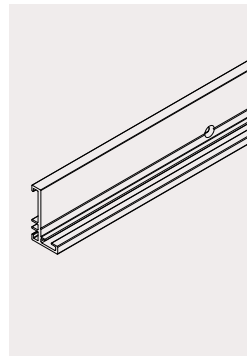

**Aluminium-Zargenprofil**  
für 8/10 mm Glasdicke,  
**Lager-Länge 2750 mm**

**Aluminum door frame profile**  
for 8/10 mm glass thickness,  
**stock length 2750 mm**

LM, p-besch. ähnl. EloxSilber (331)  
AL, p-coat. sim. anod. silv. (331)  
**Art. 36800233150**  
LM, p-besch. ähnl. Edelstahl (330)  
AL, p-coat. sim. stainlesssteel, (330)  
**Art. 36800233050**  
LM, p-besch. Sonderfarbe (399)  
AL p-coat. special-color (399)  
**Art. 36800239950**

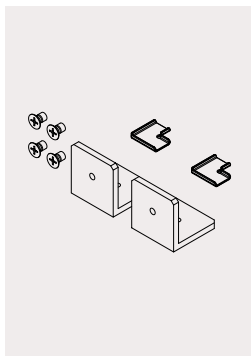

**Verbindungswinkel-Set**  
**für Zargenprofil**  
inkl. Schrauben

**Corner connector bracket set**  
**for frame profile**  
incl. screws  
**Art. 36802000125**

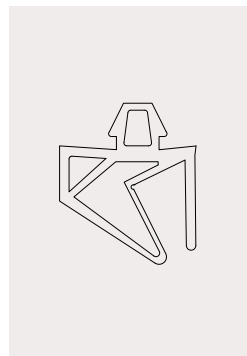

**Anschlaggummi**  
für justo FLIPP Zargenprofile

**Door seal**  
for justo FLIPP door frame profiles

**fixe Länge | fix length**  
für 8 mm Glasdicke  
for 8 mm glass thickness  
**Art. 36801200135**  
für 10 mm Glasdicke  
for 10 mm glass thickness  
**Art. 36801300135**

**200 m | 200 m**  
für 8 mm Glasdicke  
for 8 mm glass thickness  
**Art. 36801200138**  
für 10 mm Glasdicke  
for 10 mm glass thickness  
**Art. 36801300138**

## Kompatible Türbeschlag-Sets | Corresponding door fittings sets

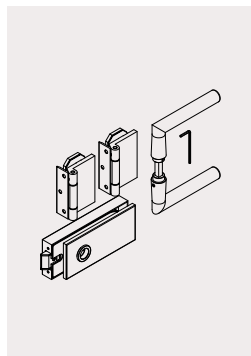

### Set Schloss justo TURN Square und Bänder TURN Square

- 1 Schloss SQ unverschließbar, Drücker vorne
- 2 Bänder SQ mit Rahmenteil für zargenunabhängige Türen
- 1 L-Form Drücker

### Set Lock justo TURN Square and hinges TURN Square

- 1 Lock SQ non locking, lever forward
- 2 Hinges SQ with frame-pivot for non-rebated frames
- 1 L-Form Handle

LM, p-besch. ähnl. EloxSilber (331)

AL, p-coat. sim. anod. silv. (331)

**Art. 36820233155**

LM, p-besch. ähnl. Edelstahl (330)

AL, p-coat. sim. stainsteel (330)

**Art. 36820233055**

LM, p-besch. Sonderfarbe (399)

AL p-coat. special-color (399)

**Art. 36820239955**

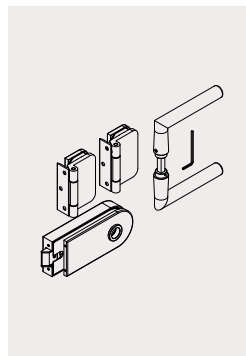

### Set Schloss justo TURN Round und Bänder TURN Round

- 1 Schloss RND unverschließbar, Drücker vorne
- 2 Bänder RND mit Rahmenteil für zargenunabhängige Türen
- 1 L-Form Drücker

### Set Lock justo TURN Round and hinges TURN Round

- 1 Lock RND non locking, lever forward
- 2 Hinges RND with frame-pivot for non-rebated frames
- 1 L-Form Handle

LM, p-besch. ähnl. EloxSilber (331)

AL, p-coat. sim. anod. silv. (331)

**Art. 36821233155**

LM, p-besch. ähnl. Edelstahl (330)

AL, p-coat. sim. stainsteel (330)

**Art. 36821233055**

LM, p-besch. Sonderfarbe (399)

AL p-coat. special-color (399)

**Art. 36821239955**

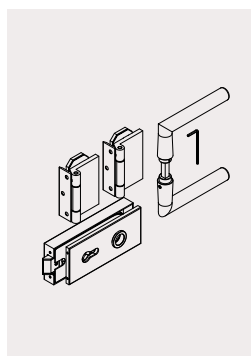

### Set Schloss justo TURN Square und Bänder TURN Square

- 1 Schloss SQvorgefertigt für Profizylinder
- 2 Bänder SQ mit Rahmenteil für zargenunabhängige Türen
- 1 L-Form Drücker

### Set Lock justo TURN Square and hinges TURN Square

- 1 Lock SQ prepared for prof cylinder
- 2 Hinges SQ with frame-pivot for non-rebated frames
- 1 L-Form Handle

LM, p-besch. ähnl. EloxSilber (331)

AL, p-coat. sim. anod. silv. (331)

**Art. 36820333155**

LM, p-besch. ähnl. Edelstahl (330)

AL, p-coat. sim. stainsteel (330)

**Art. 36820333055**

LM, p-besch. Sonderfarbe (399)

AL p-coat. special-color (399)

**Art. 36820339955**

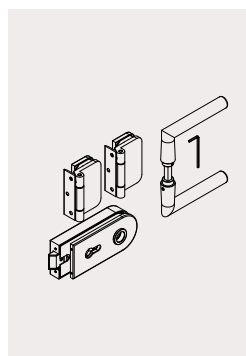

### Set Schloss justo TURN Round und Bänder TURN Round

- 1 Schloss RND vorgefertigt für Profizylinder
- 2 Bänder RND mit Rahmenteil für zargenunabhängige Türen
- 1 L-Form Drücker

### Set Lock justo TURN Round and hinges TURN Round

- 1 Lock RND prepared for prof cylinder
- 2 Hinges RND with frame-pivot for non-rebated frames
- 1 L-Form Handle

LM, p-besch. ähnl. EloxSilber (331)

AL, p-coat. sim. anod. silv. (331)

**Art. 36821333155**

LM, p-besch. ähnl. Edelstahl (330)

AL, p-coat. sim. stainsteel (330)

**Art. 36821333055**

LM, p-besch. Sonderfarbe (399)

AL p-coat. special-color (399)

**Art. 36821339955**

# justo FLIPP D-FR-SE

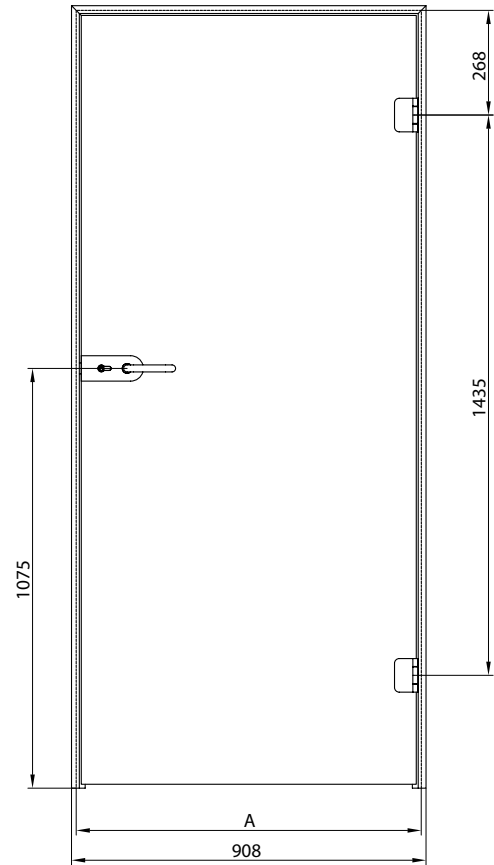

**Profilquerschnitt | Profile sectional cut**

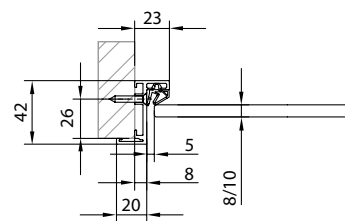

**justo FLIPP D-FR-SE Zargenprofil für Anschlagtüren für 8/10 mm Glasdicke**

Anstelle der justo TURN Square/Round Sets (siehe Seite 27) können optional weitere Schloss-Serien und kompatible Bänder (siehe S. 23) verwendet werden.

**justo FLIPP D-FR-SE single acting door frame for 8/10 mm glass thickness**

Instead of justo TURN Square/Round sets (see page 27), further optional lock series and corresponding hinges (see page 23) can be used.



**STUDIO Classic**



**STUDIO Rondo**



**STUDIO Arcos**



**OFFICE Classic**



**OFFICE Junior**

justo FLIPP D-FR.S.E Querschnitt | Sectional cut

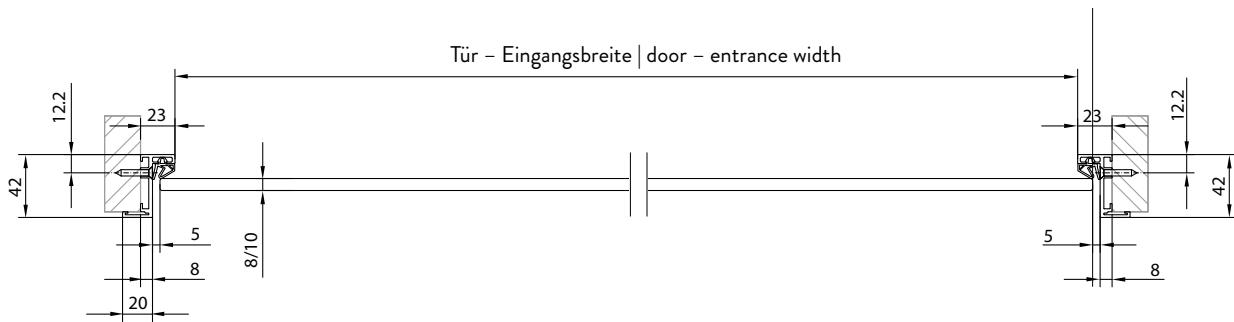
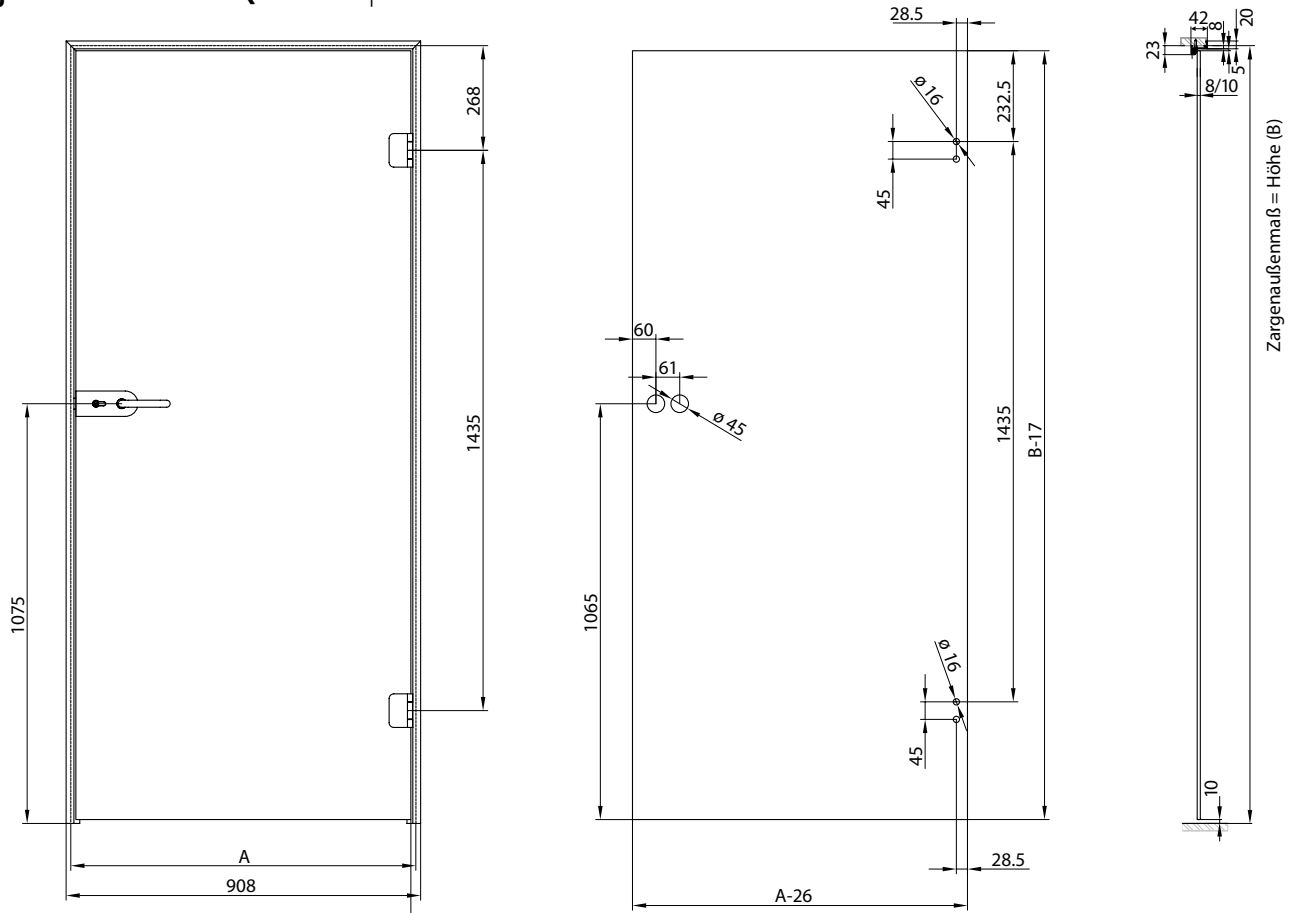

justo FLIPP D-FR-S & justo FLIPP D-FR-SE

nur kombinierbar mit Bändern 12.091, 12.090 oder 25.451. Band für ungefälzte Zargen, mit Bandlasche zum Anschrauben an das Zargenprofil.

justo FLIPP D-FR-S & justo FLIPP D-FR-SE

can only be combined with hinges 12.091, 12.090 or 25.451. Hinge with frame pivot for non-rebated frames, hinge flap for screwing onto frame.

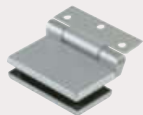

**OFFICE Classic**  
Art. 12.091



**OFFICE Junior**  
Art. 12.090



**OFFICE Arcos**  
Art. 25.451

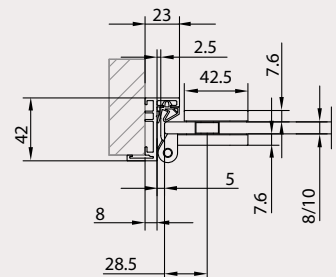

## Zargen-Sets für 8 mm Glas | Frame Profile Sets for 8 mm glass justo FLIPP D-FR-SE

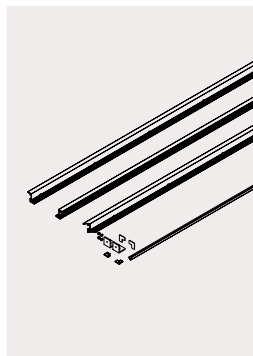

### Zargen-Set für 8 mm Glas

bestehend aus: Zargenprofile,  
Anschlaggummi für 8 mm Glasdicke,  
Verbindungswinkel-Set,  
Sägemaß 1100 x 2200 mm

### Frame Profile Set for 8 mm glass

consisting of:  
frame profiles, door seal for 8 mm glass  
thickness, corner connector bracket set,  
sawing size 1100 x 2200 mm

LM, p-besch. ähnl. EloxSilber (331)

AL, p-coat. sim. anod. silv. (331)

**Art. 36800333155**

LM, p-besch. ähnl. Edelstahl (330)

AL, p-coat. sim. stainless steel (330)

**Art. 36800333055**

LM, p-besch. Sonderfarbe (399)

AL p-coat. special-color (399)

**Art. 36800339955**

### Zargen-Set für 8 mm Glas mit Fallenausnehmung (für Studio Schlösser)

bestehend aus:  
Zargenprofile, Anschlaggummi für 8 mm  
Glasdicke, Verbindungswinkel-Set,  
mit Fallenausnehmung,

**Din links (DIN L),**

Sägemaß 1100 x 2200 mm

### Door frame set for 8 mm glass prepared for strike with latch (for Studio locks)

consisting of:  
frame profiles, door seal for 8 mm glass  
thickness, corner connector bracket set,  
prepared for strike with latch,

**left hand (LH),**

sawing size 1100 x 2200 mm

LM, p-besch. ähnl. EloxSilber (331)

AL, p-coat. sim. anod. silv. (331)

**Art. 36803333155**

LM, p-besch. ähnl. Edelstahl (330)

AL, p-coat. sim. stainless steel (330)

**Art. 36803333055**

LM, p-besch. Sonderfarbe (399)

AL p-coat. special-color (399)

**Art. 36803339955**

## Zargen-Sets für 10 mm Glas | Frame Profile Sets for 10 mm glass justo FLIPP D-FR-SE

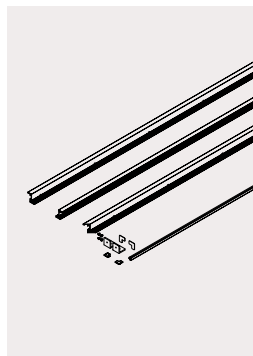

### Zargen-Set für 10 mm Glas

bestehend aus: Zargenprofile,  
Anschlaggummi für 10 mm Glasdicke,  
Verbindungswinkel-Set,  
Sägemaß 1100 x 2200 mm

### Frame Profile Set for 10 mm glass

consisting of:  
frame profiles, door seal for 10 mm glass  
thickness, corner connector bracket set,  
sawing size 1100 x 2200 mm

LM, p-besch. ähnl. EloxSilber (331)

AL, p-coat. sim. anod. silv. (331)

**Art. 36801333155**

LM, p-besch. ähnl. Edelstahl (330)

AL, p-coat. sim. stainless steel, (330)

**Art. 36801333055**

LM, p-besch. Sonderfarbe (399)

AL p-coat. special-color (399)

**Art. 36801339955**

### Zargen-Set für 10 mm Glas mit Fallenausnehmung (für Studio Schlösser)

bestehend aus:  
Zargenprofile, Anschlaggummi für 10 mm  
Glasdicke, Verbindungswinkel-Set,  
mit Fallenausnehmung,

**Din links (DIN L),**

Sägemaß 1100 x 2200 mm

### Door frame set for 10 mm glass prepared for strike with latch (for Studio locks)

consisting of:  
frame profiles, door seal for 10 mm glass  
thickness, corner connector bracket set,  
prepared for strike with latch,

**left hand (LH),**

sawing size 1100 x 2200 mm

LM, p-besch. ähnl. EloxSilber (331)

AL, p-coat. sim. anod. silv. (331)

**Art. 36805333155**

LM, p-besch. ähnl. Edelstahl (330)

AL, p-coat. sim. stainless steel (330)

**Art. 36805333055**

LM, p-besch. Sonderfarbe (399)

AL p-coat. special-color (399)

**Art. 36805339955**



**Zargen-Set für 8 mm Glas mit Fallenausnehmung (für Studio Schlösser)**

bestehend aus:

Zargenprofile, Anschlaggummi für 8 mm Glasdicke, Verbindungswinkel-Set, mit Fallenausnehmung,

**Din rechts (DIN R),**

Sägemmaß 1100 x 2200 mm

**Door frame set for 8 mm glass prepared for strike with latch (for Studio locks)**

consisting of:

frame profiles, door seal for 8 mm glass thickness, corner connector bracket set, prepared for strike with latch,

**right hand (RH),**

sawing size 1100 x 2200 mm

LM, p-besch. ähnl. EloxSilber (331)

AL, p-coat. sim. anod. silv. (331)

**Art. 36804333155**

LM, p-besch. ähnl. Edelstahl (330)

AL, p-coat. sim. stainless steel (330)

**Art. 36804333055**

LM, p-besch. Sonderfarbe (399)

AL p-coat. special-color (399)

**Art. 36804339955****Zargen-Set für 8 mm Glas mit Fallen- und Riegelausnehmung (für Office Schlösser)**

bestehend aus:

Zargenprofile, Anschlaggummi für 8 mm Glasdicke, Verbindungswinkel-Set, mit Fallen- und Riegelausnehmung,

**Din links (DIN L),**

Sägemmaß 1100 x 2200 mm

**Door frame set for 8 mm glass prepared for strike with latch and bolt (for Office locks)**

consisting of:

frame profiles, door seal for 8 mm glass thickness, corner connector bracket set, prepared for strike with latch and bolt,

**left hand (LH),**

sawing size 1100 x 2200 mm

LM, p-besch. ähnl. EloxSilber (331)

AL, p-coat. sim. anod. silv. (331)

**Art. 36807333155**

LM, p-besch. ähnl. Edelstahl (330)

AL, p-coat. sim. stainless steel (330)

**Art. 36807333055**

LM, p-besch. Sonderfarbe (399)

AL p-coat. special-color (399)

**Art. 36807339955****Zargen-Set für 8 mm Glas mit Fallen- und Riegelausnehmung (für Office Schlösser)**

bestehend aus:

Zargenprofile, Anschlaggummi für 8 mm Glasdicke, Verbindungswinkel-Set, mit Fallen- und Riegelausnehmung,

**Din rechts (DIN R),**

Sägemmaß 1100 x 2200 mm

**Door frame set for 8 mm glass prepared for strike with latch and bolt (for Office locks)**

consisting of:

frame profiles, door seal for 8 mm glass thickness, corner connector bracket set, prepared for strike with latch and bolt,

**right hand (RH),**

sawing size 1100 x 2200 mm

LM, p-besch. ähnl. EloxSilber (331)

AL, p-coat. sim. anod. silv. (331)

**Art. 36808333155**

LM, p-besch. ähnl. Edelstahl (330)

AL, p-coat. sim. stainless steel (330)

**Art. 36808333055**

LM, p-besch. Sonderfarbe (399)

AL p-coat. special-color (399)

**Art. 36808339955****Zargen-Set für 10 mm Glas mit Fallenausnehmung (für Studio Schlösser)**

bestehend aus:

Zargenprofile, Anschlaggummi für 10 mm Glasdicke, Verbindungswinkel-Set, mit Fallenausnehmung,

**Din rechts (DIN R),**

Sägemmaß 1100 x 2200 mm

**Door frame set for 10 mm glass prepared for strike with latch (for Studio locks)**

consisting of:

frame profiles, door seal for 10 mm glass thickness, corner connector bracket set, prepared for strike with latch,

**right hand (RH),**

sawing size 1100 x 2200 mm

LM, p-besch. ähnl. EloxSilber (331)

AL, p-coat. sim. anod. silv. (331)

**Art. 36806333155**

LM, p-besch. ähnl. Edelstahl (330)

AL, p-coat. sim. stainless steel (330)

**Art. 36806333055**

LM, p-besch. Sonderfarbe (399)

AL p-coat. special-color (399)

**Art. 36806339955****Zargen-Set für 10 mm Glas mit Fallen- und Riegelausnehmung (für Office Schlösser)**

bestehend aus:

Zargenprofile, Anschlaggummi für 10 mm Glasdicke, Verbindungswinkel-Set, mit Fallen- und Riegelausnehmung,

**Din links (DIN L),**

Sägemmaß 1100 x 2200 mm

**Door frame set for 10 mm glass prepared for strike with latch and bolt (for Office locks)**

consisting of:

frame profiles, door seal for 10 mm glass thickness, corner connector bracket set, prepared for strike with latch and bolt,

**left hand (LH),**

sawing size 1100 x 2200 mm

LM, p-besch. ähnl. EloxSilber (331)

AL, p-coat. sim. anod. silv. (331)

**Art. 36809333155**

LM, p-besch. ähnl. Edelstahl (330)

AL, p-coat. sim. stainless steel (330)

**Art. 36809333055**

LM, p-besch. Sonderfarbe (399)

AL p-coat. special-color (399)

**Art. 36809339955****Zargen-Set für 10 mm Glas mit Fallen- und Riegelausnehmung (für Office Schlösser)**

bestehend aus:

Zargenprofile, Anschlaggummi für 10 mm Glasdicke, Verbindungswinkel-Set, mit Fallen- und Riegelausnehmung,

**Din rechts (DIN R),**

Sägemmaß 1100 x 2200 mm

**Door frame set for 10 mm glass prepared for strike with latch and bolt (for Office locks)**

consisting of:

frame profiles, door seal for 10 mm glass thickness, corner connector bracket set, prepared for strike with latch and bolt,

**right hand (RH),**

sawing size 1100 x 2200 mm

LM, p-besch. ähnl. EloxSilber (331)

AL, p-coat. sim. anod. silv. (331)

**Art. 36810333155**

LM, p-besch. ähnl. Edelstahl (330)

AL, p-coat. sim. stainless steel (330)

**Art. 36810333055**

LM, p-besch. Sonderfarbe (399)

AL p-coat. special-color (399)

**Art. 36810339955**

## Einzelteile | Single parts justo FLIPP D-FR-SE

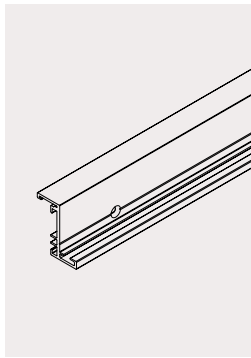

**Aluminium-Zargenprofil**  
für 8/10 mm Glasdicke,  
**Lager-Länge 5600 mm**

**Aluminum door frame profile**  
for 8/10 mm glass thickness,  
**stock length 5600 mm**

LM, elox. Silber (150)  
AL, anod. silver (150)  
**Art. 36800315045**  
LM, p-besch. Sonderfarbe (399)  
AL p-coat. special-color (399)  
**Art. 36800339945**

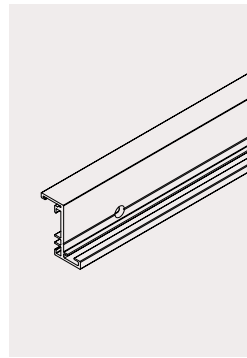

**Aluminium-Zargenprofil**  
für 8/10 mm Glasdicke,  
**Lager-Länge 2750 mm**

**Aluminum door frame profile**  
for 8/10 mm glass thickness,  
**stock length 2750 mm**

LM, p-besch. ähnl. EloxSilber (331)  
AL, p-coat. sim. anod. silv. (331)  
**Art. 36800333150**  
LM, p-besch. ähnl. Edelstahl (330)  
AL, p-coat. sim. stainless steel (330)  
**Art. 36800333050**  
LM, p-besch. Sonderfarbe (399)  
AL p-coat. special-color (399)  
**Art. 36800339950**

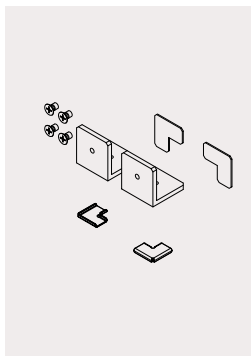

**Verbindungswinkel-Set**  
**für Zargenprofil**  
inkl. Schrauben

**Corner connector bracket set**  
**for frame profile**  
incl. screws  
**Art. 36802000225**

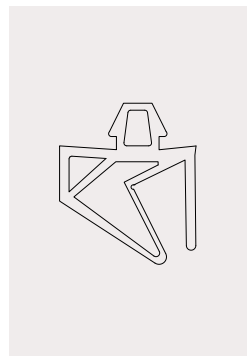

**Anschlaggummi**  
für justo FLIPP Zargenprofile

**Door seal**  
for justo FLIPP door frame profiles

**fixe Länge | fix length**  
für 8 mm Glasdicke  
for 8 mm glass thickness  
**Art. 36801200135**  
für 10 mm Glasdicke  
for 10 mm glass thickness  
**Art. 36801300135**

**200 m | 200 m**  
für 8 mm Glasdicke  
for 8 mm glass thickness  
**Art. 36801200138**  
für 10 mm Glasdicke  
for 10 mm glass thickness  
**Art. 36801300138**

## Kompatible Türbeschlag-Sets | Corrospounding door fittings sets

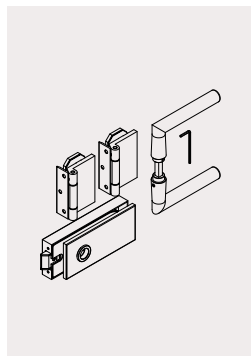

### Set Schloss justo TURN Square und Bänder TURN Square

- 1 Schloss SQ unverschließbar, Drücker vorne
- 2 Bänder SQ mit Rahmenteil für zargenunabhängige Türen
- 1 L-Form Drücker

### Set Lock justo TURN Square and hinges TURN Square

- 1 Lock SQ non locking, lever forward
- 2 Hinges SQ with frame-pivot for non-rebated frames
- 1 L-Form Handle

LM, p-besch. ähnl. EloxSilber (331)

AL, p-coat. sim. anod. silv. (331)

**Art. 36820233155**

LM, p-besch. ähnl. Edelstahl (330)

AL, p-coat. sim. stainsteel (330)

**Art. 36820233055**

LM, p-besch. Sonderfarbe (399)

AL p-coat. special-color (399)

**Art. 36820239955**

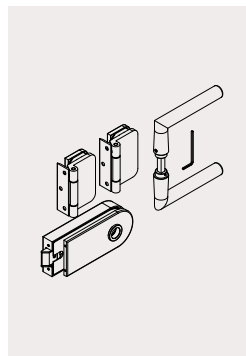

### Set Schloss justo TURN Round und Bänder TURN Round

- 1 Schloss RND unverschließbar, Drücker vorne
- 2 Bänder RND mit Rahmenteil für zargenunabhängige Türen
- 1 L-Form Drücker

### Set Lock justo TURN Round and hinges TURN Round

- 1 Lock RND non locking, lever forward
- 2 Hinges RND with frame-pivot for non-rebated frames
- 1 L-Form Handle

LM, p-besch. ähnl. EloxSilber (331)

AL, p-coat. sim. anod. silv. (331)

**Art. 36821233155**

LM, p-besch. ähnl. Edelstahl (330)

AL, p-coat. sim. stainsteel (330)

**Art. 36821233055**

LM, p-besch. Sonderfarbe (399)

AL p-coat. special-color (399)

**Art. 36821239955**

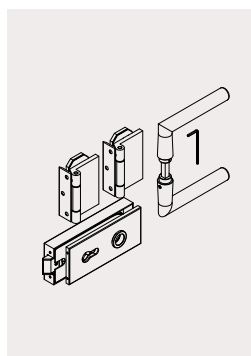

### Set Schloss justo TURN Square und Bänder TURN Square

- 1 Schloss SQ vorgerichtet für Profizylinder
- 2 Bänder SQ mit Rahmenteil für zargenunabhängige Türen
- 1 L-Form Drücker

### Set Lock justo TURN Square and hinges TURN Square

- 1 Lock SQ Prepared for prof cylinder
- 2 Hinges SQ with frame-pivot for non-rebated frames
- 1 L-Form Handle

LM, p-besch. ähnl. EloxSilber (331)

AL, p-coat. sim. anod. silv. (331)

**Art. 36820333155**

LM, p-besch. ähnl. Edelstahl (330)

AL, p-coat. sim. stainsteel (330)

**Art. 36820333055**

LM, p-besch. Sonderfarbe (399)

AL p-coat. special-color (399)

**Art. 36820339955**

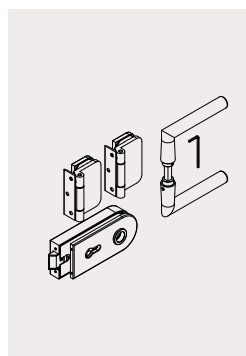

### Set Schloss justo TURN Round und Bänder TURN Round

- 1 Schloss RND vorgerichtet für Profizylinder
- 2 Bänder RND mit Rahmenteil für zargenunabhängige Türen
- 1 L-Form Drücker

### Set Lock justo TURN Round and hinges TURN Round

- 1 Lock RND Prepared for prof cylinder
- 2 Hinges RND with frame-pivot for non-rebated frames
- 1 L-Form Handle

LM, p-besch. ähnl. EloxSilber (331)

AL, p-coat. sim. anod. silv. (331)

**Art. 36821333155**

LM, p-besch. ähnl. Edelstahl (330)

AL, p-coat. sim. stainsteel (330)

**Art. 36821333055**

LM, p-besch. Sonderfarbe (399)

AL p-coat. special-color (399)

**Art. 36821339955**



# justo FLIPP D-FR-M

## Technische Daten | Technical data

<b>Glas</b>	ESG	<b>Glass</b>	TSG
<b>Glasdicke</b>	8, 10 und 12 mm	<b>Glass thickness</b>	8, 10, and 12 mm
<b>Max. Türgewicht</b>	bis zu 60 kg mit Studio-Bändern, bis zu 80 kg mit Office-Bändern	<b>Max. door weight</b>	up to 60 kg with Studio hinges, up to 80 kg with Office hinges
<b>Türbreite</b>	1000 mm	<b>Door width</b>	1000 mm
<b>Material</b>	Aluminium	<b>Material</b>	Aluminium
<b>Standard-Oberflächen</b>	<b>331</b> LM pulverbeschichtet, ähnlich eloxiert Silber, glatt, matt <b>330</b> LM pulverbeschichtet, ähnlich Edelstahl, glatt, seidenmatt <b>150</b> LM eloxiert, Silber, seidenmatt, matt (kompatibel mit Oberfläche 114) – auf Anfrage und nur für Lagerlänge, 5,6 m <b>100</b> LM roh – auf Anfrage und nur für Lagerlängen, 5,6 m <b>399</b> LM pulverbeschichtet, Sonderfarbe – auf Anfrage und nur für Lagerlängen, 5,6 m	<b>Standard finishes</b>	<b>331</b> AL powder coated, similar anodized silver, smooth, matte <b>330</b> AL powder coated, similar stainless steel, smooth, semi gloss <b>150</b> AL anodized, silver, satin, matte (compatible with finish 114) – on request and only for stock length, 5,6 m <b>100</b> AL mill finish – on request and only for stock length, 5,6 m <b>399</b> AL powder coated, Special color – on request and only for stock length, 5,6 m
<b>Besonderheiten</b>	Maßgeschneiderte und vormontierte Türrahmen Alternativ: Einzelteile in Lagerlängen für maximale Flexibilität	<b>Specials</b>	Customized and pre-assembled door frames Alternative: Single parts in stock lengths for maximum flexibility

**justo FLIPP D-FR-M Zargenprofil für Anschlagtüren für 8, 10, und 12 mm Glasdicke. Ist kompatibel mit: justo FLIPP D-FR-M single acting door frame for 8, 10, and 12 mm glass thickness. Is compatible with:**

- › Türsets von | Door sets of:
  - justo TURN Square
  - justo TURN Round
- › Alle Varianten der Studio- und Office-Schlösser + kompatible Bänder (Seite 30/31)
- › All variants of Studio and Office locks + corresponding hinges (page 30/31)

**justo TURN Square**  
Art. Seite 35 | page 35

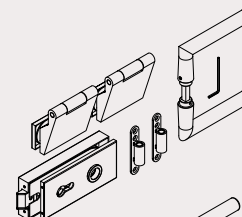
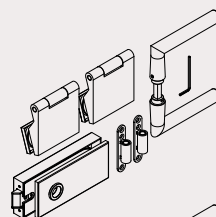

**justo TURN Round**  
Art. Seite 35 | page 35

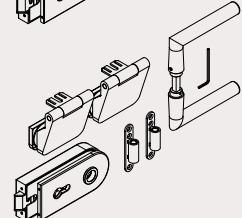
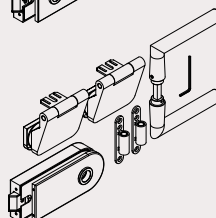

## justo FLIPP D-FR-M



**justo FLIPP D-FR-M Zargenprofil für Anschlagtüren für 8, 10, und 12 mm Glasdicke**

Anstelle der justo TURN Square/Round-Sets (siehe S. 35) können weitere optionale Schloss-Serien und kompatible Bänder verwendet werden (siehe S. 31).

**justo FLIPP D-FR-M single acting door frame for 8, 10, and 12 mm glass thickness**

Instead of justo TURN Square/Round sets (see page 35), further optional lock series and corresponding hinges can be used (see page 31).



**STUDIO Rondo**



**STUDIO Arcos**



**OFFICE Classic**



**OFFICE Junior**

Die Profile | The profiles

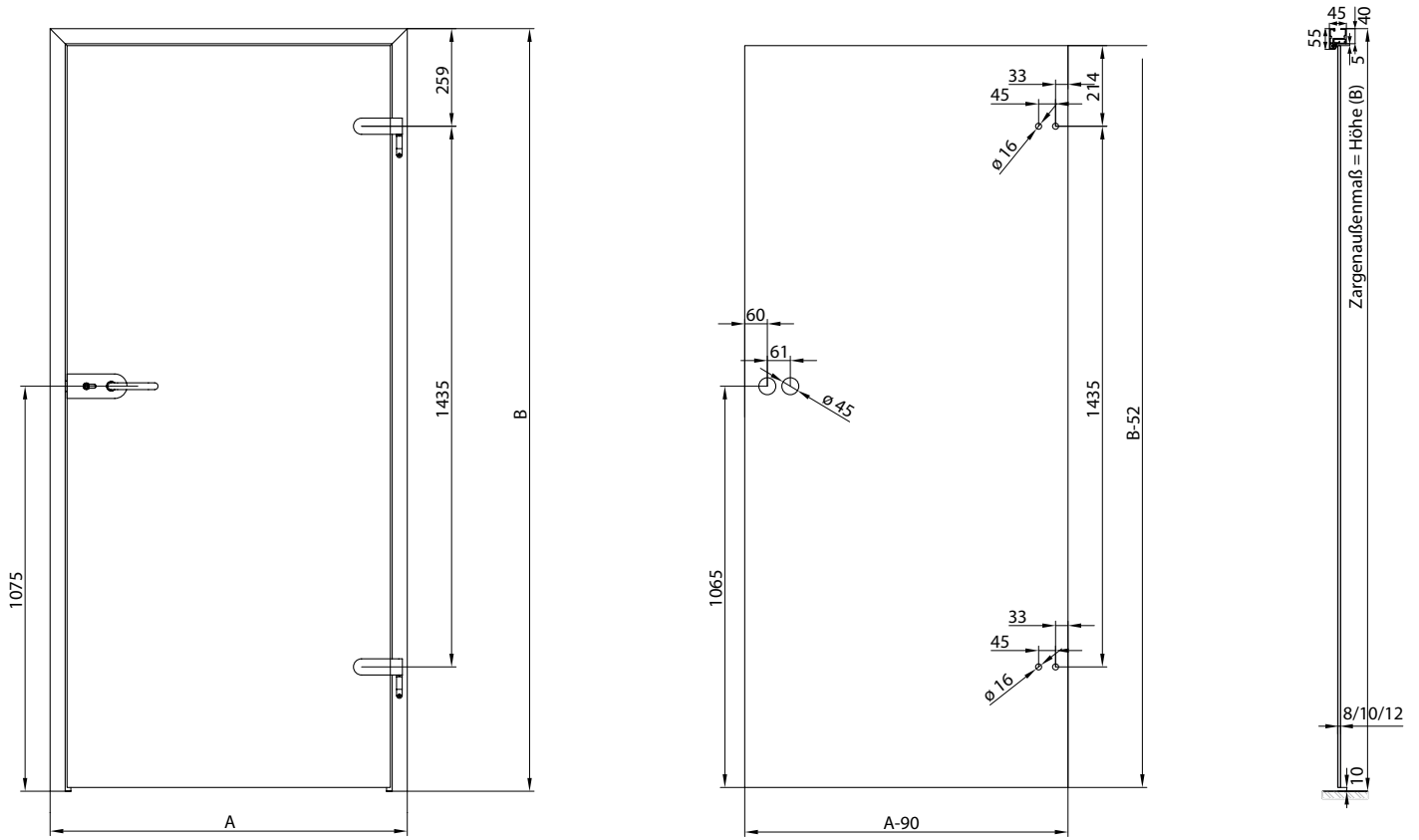

Profilquerschnitt | Profile sectional cut

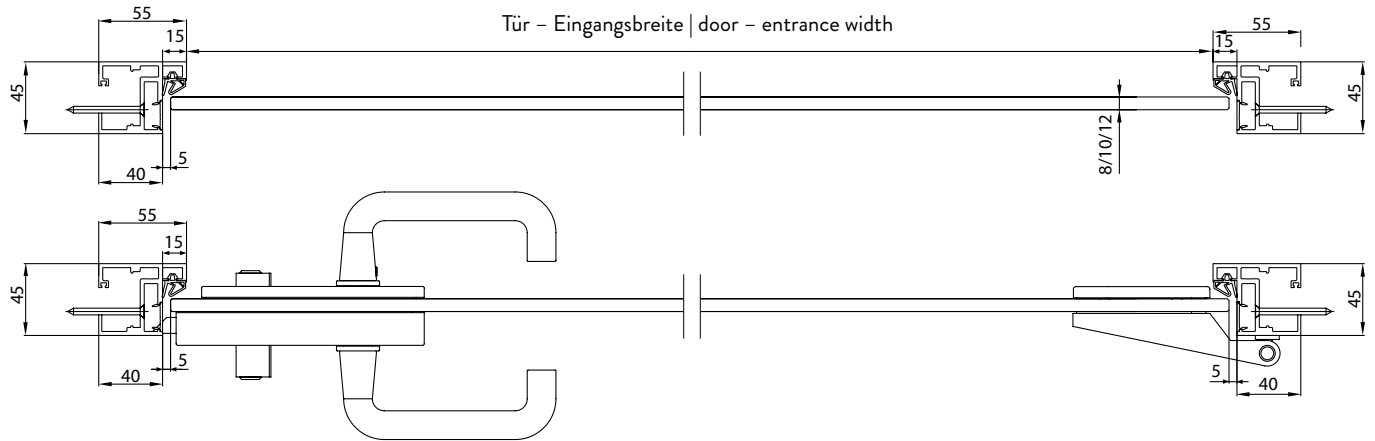

**STUDIO Rondo**  
Art. 10.230

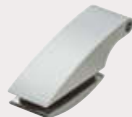

**STUDIO Arcos**  
Art. 24.230



**OFFICE Arcos**  
Art. 25.230



**OFFICE Classic**  
Art. 11.288



**OFFICE Junior**  
Art. 11.230

## Zargen-Sets für 8 mm Glas | Frame Profile Sets for 8 mm glass justo FLIPP D-FR-M

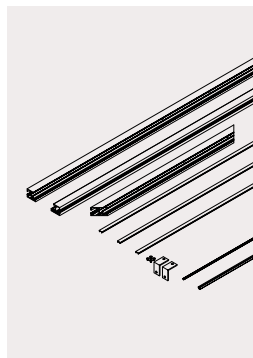

**Zargen-Set für 8 mm Glas**  
bestehend aus: Zargenprofile, Abdeck-Clips-Profil, Anschlaggummi für 8 mm Glasdicke, Verbindungswinkel-Set,  
**für Standard-Glasmaß 834 x 2097 mm**

**Frame Profile Set for 8 mm glass**  
consisting of: frame profiles, cover-clips-profile, door seal for 8 mm glass thickness, corner connector bracket set,  
**for glass pannel measure 834 x 2097 mm**

LM, p-besch. ähnl. EloxSilber (331)  
AL, p-coat. sim. anod. silv. (331)

**Art. 36802033155**

LM, p-besch. ähnl. Edelstahl (330)  
AL, p-coat. sim. stainless steel (330)

**Art. 36802033055**

LM, p-besch. Sonderfarbe (399)  
AL p-coat. special-color (399)

**Art. 36802039955**

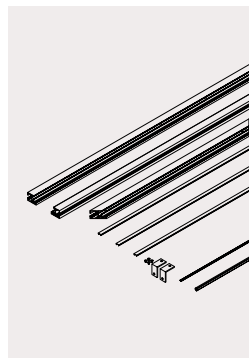

**Zargen-Set für 8 mm Glas**  
bestehend aus: Zargenprofile, Abdeck-Clips-Profil, Anschlaggummi für 8 mm Glasdicke, Verbindungswinkel-Set,  
**für Standard-Glasmaß 959 x 2097 mm**

**Frame Profile Set for 8 mm glass**  
consisting of: frame profiles, cover-clips-profile, door seal for 8 mm glass thickness, corner connector bracket set,  
**for glass pannel measure 959 x 2097 mm**

LM, p-besch. ähnl. EloxSilber (331)  
AL, p-coat. sim. anod. silv. (331)

**Art.-No. 36802333155**

LM, p-besch. ähnl. Edelstahl (330)  
AL, p-coat. sim. stainless steel (330)

**Art.-No. 36802333055**

LM, p-besch. Sonderfarbe (399)  
AL p-coat. special-color (399)

**Art. 36802339955**

## Zargen-Sets für 10 mm Glas | Frame Profile Sets for 10 mm glass justo FLIPP D-FR-M

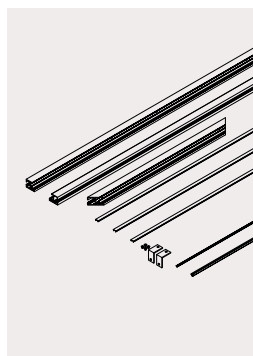

**Zargen-Set für 10 mm Glas**  
bestehend aus: Zargenprofile, Abdeck-Clips-Profil, Anschlaggummi für 10 mm Glasdicke, Verbindungswinkel-Set,  
**für Standard-Glasmaß 834 x 2097 mm**

**Frame Profile Set for 10 mm glass**  
consisting of: frame profiles, cover-clips-profile, door seal for 10 mm glass thickness, corner connector bracket set,  
**for glass pannel measure 834 x 2097 mm**

LM, p-besch. ähnl. EloxSilber (331)  
AL, p-coat. sim. anod. silv. (331)

**Art. 36802133155**

LM, p-besch. ähnl. Edelstahl (330)  
AL, p-coat. sim. stainless steel (330)

**Art. 36802133055**

LM, p-besch. Sonderfarbe (399)  
AL p-coat. special-color (399)

**Art. 36802139955**

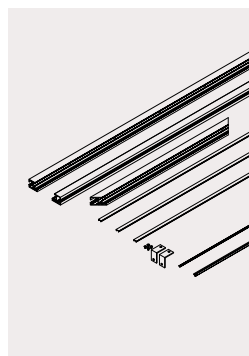

**Zargen-Set für 10 mm Glas**  
bestehend aus: Zargenprofile, Abdeck-Clips-Profil, Anschlaggummi für 10 mm Glasdicke, Verbindungswinkel-Set,  
**für Standard-Glasmaß 959 x 2097 mm**

**Frame Profile Set for 10 mm glass**  
consisting of: frame profiles, cover-clips-profile, door seal for 10 mm glass thickness, corner connector bracket set,  
**for glass pannel measure 959 x 2097 mm**

LM, p-besch. ähnl. EloxSilber (331)  
AL, p-coat. sim. anod. silv. (331)

**Art. 36802433155**

LM, p-besch. ähnl. Edelstahl (330)  
AL, p-coat. sim. stainless steel (330)

**Art. 36802433055**

LM, p-besch. Sonderfarbe (399)  
AL p-coat. special-color (399)

**Art. 36802439955**

## Zargen-Sets für 12 mm Glas | Frame Profile Sets for 12 mm glass justo FLIPP D-FR-M

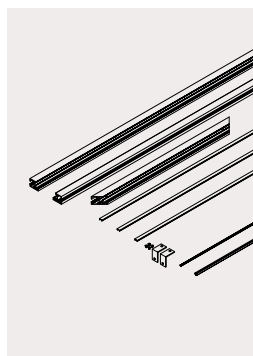

**Zargen-Set für 12 mm Glas**  
bestehend aus: Zargenprofile, Abdeck-Clips-Profil, Anschlaggummi für 12 mm Glasdicke, Verbindungswinkel-Set,  
**für Standard-Glasmaß 834 x 2097 mm**

**Frame Profile Set for 12 mm glass**  
consisting of: frame profiles, cover-clips-profile, door seal for 12 mm glass thickness, corner connector bracket set,  
**for glass pannel measure 834 x 2097 mm**

LM, p-besch. ähnl. EloxSilber (331)  
AL, p-coat. sim. anod. silv. (331)

**Art. 36802233155**

LM, p-besch. ähnl. Edelstahl (330)  
AL, p-coat. sim. stainless steel (330)

**Art. 36802233055**

LM, p-besch. Sonderfarbe (399)  
AL p-coat. special-color (399)

**Art. 36802239955**

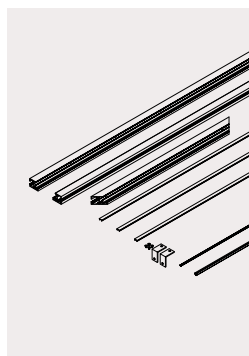

**Zargen-Set für 12 mm Glas**  
bestehend aus: Zargenprofile, Abdeck-Clips-Profil, Anschlaggummi für 12 mm Glasdicke, Verbindungswinkel-Set,  
**für Standard-Glasmaß 959 x 2097 mm**

**Frame Profile Set for 12 mm glass**  
consisting of: frame profiles, cover-clips-profile, door seal for 12 mm glass thickness, corner connector bracket set),  
**for glass pannel measure 959 x 2097 mm**

LM, p-besch. ähnl. EloxSilber (331)  
AL, p-coat. sim. anod. silv. (331)

**Art. 36802533155**

LM, p-besch. ähnl. Edelstahl (330)  
AL, p-coat. sim. stainless steel (330)

**Art. 36802533055**

LM, p-besch. Sonderfarbe (399)  
AL p-coat. special-color (399)

**Art. 36802539955**



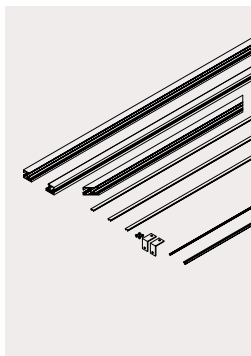

#### Zargen-Set für 8 mm Glas

bestehend aus: Zargenprofile, Abdeck-Clips-Profil, Anschlaggummi für 8 mm Glasdicke, Verbindungswinkel-Set, für **Standard-Glasmaß 1100 x 2200 mm**

Frame Profile Set **for 8 mm glass** consisting of: frame profiles, cover-clips-profile, door seal for 8 mm glass thickness, corner connector bracket set), **sawing size 1100 x 2200 mm**

LM, p-besch. ähnl. EloxSilber (331)

AL, p-coat. sim. anod. silv. (331)

**Art. 36802633155**

LM, p-besch. ähnl. Edelstahl (330)

AL, p-coat. sim. stainless (330)

**Art. 36802633055**

LM, p-besch. Sonderfarbe (399)

AL p-coat. special-color (399)

**Art. 36802639955**

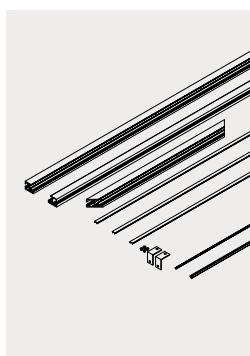

#### Zargen-Set für 10 mm Glas

bestehend aus: Zargenprofile, Abdeck-Clips-Profil, Anschlaggummi für 10 mm Glasdicke, Verbindungswinkel-Set, für **Standard-Glasmaß 1100 x 2200 mm**

Frame Profile Set **for 10 mm glass** consisting of: frame profiles, cover-clips-profile, door seal for 10 mm glass thickness, corner connector bracket set, **sawing size 1100 x 2200 mm**

LM, p-besch. ähnl. EloxSilber (331)

AL, p-coat. sim. anod. silv. (331)

**Art. 36802733155**

LM, p-besch. ähnl. Edelstahl (330)

AL, p-coat. sim. stainless (330)

**Art. 36802733055**

LM, p-besch. Sonderfarbe (399)

AL p-coat. special-color (399)

**Art. 36802739955**

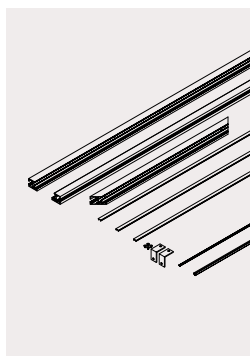

#### Zargen-Set für 12 mm Glas

bestehend aus: Zargenprofile, Abdeck-Clips-Profil, Anschlaggummi für 12 mm Glasdicke, Verbindungswinkel-Set, für **Standard-Glasmaß 1100 x 2200 mm**

Frame Profile Set **for 12 mm glass** consisting of: frame profiles, cover-clips-profile, door seal for 12 mm glass thickness, corner connector bracket set, **sawing size 1100 x 2200 mm**

LM, p-besch. ähnl. EloxSilber (331)

AL, p-coat. sim. anod. silv. (331)

**Art. 36802833155**

LM, p-besch. ähnl. Edelstahl (330)

AL, p-coat. sim. stainless (330)

**Art. 36802833055**

LM, p-besch. Sonderfarbe (399)

AL p-coat. special-color (399)

**Art. 36802839955**

## Einzelteile | Single parts justo FLIPP D-FR-M

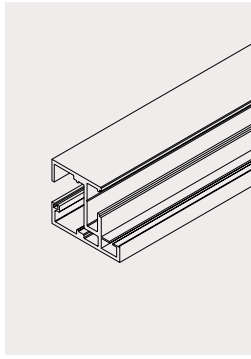

**Aluminum Zargenprofil**  
für 8/10/12 mm Glasdicke,  
**Lager-Länge 5600 mm**

**Aluminum door frame profile**  
for 8/10 mm glass thickness,  
**stock length 5600 mm**

LM, elox. Silber (150)  
AL, anod. silver (150)  
**Art. 36800115045**  
LM, roh, (100)  
AL, mill finish, (100)  
**Art. 36800110045**  
LM, p-besch. Sonderfarbe (399)  
AL p-coat. special-color (399)  
**Art. 36800139945**

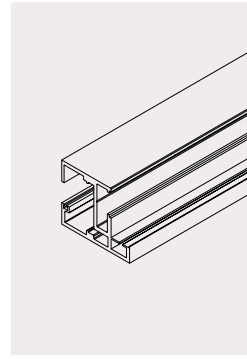

**Aluminum Zargenprofil**  
für 8/10/12 mm Glasdicke,  
**Lager-Länge 2750 mm**

**Aluminum door frame profile**  
for 8/10/12 mm glass thickness,  
**stock length 2750 mm**

LM, p-besch. ähnl. EloxSilber (331)  
AL, p-coat. sim. anod. silv. (331)  
**Art. 36800133150**  
LM, p-besch. ähnl. Edelstahl (330)  
AL, p-coat. sim. stainless steel (330)  
**Art. 36800133050**  
LM, p-besch. Sonderfarbe (399)  
AL p-coat. special-color (399)  
**Art. 36800139950**

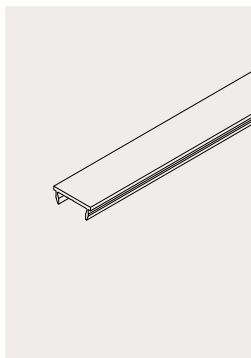

**Abdeck-Clips-Profil**  
für Aluminium Zargenprofil  
für 8/10/12 mm Glasdicke,  
**Lager-Länge 5600 mm**

justo FLIPP D-FR-M, cover-clips-profile  
for aluminum door frame profile  
for 8/10/12 mm glass thickness,  
**stock length 5600 mm**

LM, elox. Silber (150)  
AL, anod. silver (150)  
**Art. 36800515045**  
LM, roh, (100)  
AL, mill finish, (100)  
**Art. 36800510045**  
LM, p-besch. Sonderfarbe (399)  
AL p-coat. special-color (399)  
**Art. 36800539945**

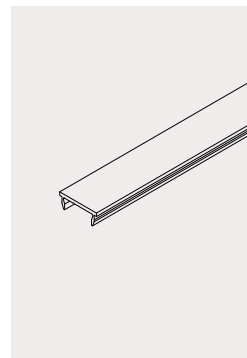

**Abdeck-Clips-Profil**  
für Aluminium Zargenprofil  
für 8/10/12 mm Glasdicke,  
**Lager-Länge 2750 mm**

justo FLIPP D-FR-M, cover-clips-profile  
for aluminum door frame profile  
for 8/10/12 mm glass thickness,  
**stock length 2750 mm**

LM, p-besch. ähnl. EloxSilber (331)  
AL, p-coat. sim. anod. silv. (331)  
**Art. 36800533150**  
LM, p-besch. ähnl. Edelstahl (330)  
AL, p-coat. sim. stainless steel (330)  
**Art. 36800533050**  
LM, p-besch. Sonderfarbe (399)  
AL p-coat. special-color (399)  
**Art. 36800539950**

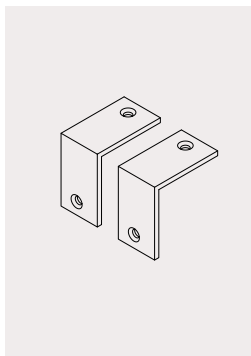

**Verbindungswinkel-Set**  
**für Zargenprofil**  
inkl. Schrauben

**Corner connector bracket set**  
**for frame profile**  
incl. screws  
**Art. 36801100125**

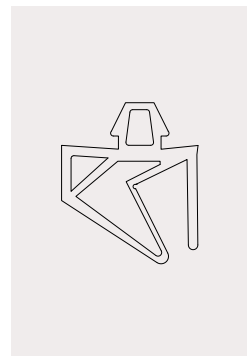

**Anschlaggummi**  
für justo FLIPP Zargenprofile

**Door seal**  
for justo FLIPP door frame profiles

**feste Länge | fix length**  
für 8 mm Glas | for 8 mm glass  
**Art. 36801200135**  
für 10 mm Glas | for 10 mm glass  
**Art. 36801300135**  
für 12 mm Glas | for 12 mm glass  
**Art. 36801400135**

**200 m**  
für 8 mm Glas | for 8 mm glass  
**Art. 36801200138**  
für 10 mm Glas | for 10 mm glass  
**Art. 36801300138**  
für 12 mm Glas | for 12 mm glass  
**Art. 36801400138**

## Kompatible Türbeschlag-Sets | Corrospending door fittings sets

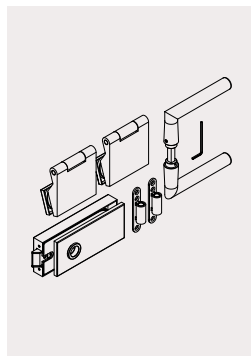

### Set Schloss justo TURN Square und Bänder TURN Square

- 1 Schloss SQ unverschließbar, Drücker vorne
- 2 Bänder SQ und Hülsen
- 2 Aufschraubrahmenteile
- 1 L-Form Drücker

### Set Lock justo TURN Square and hinges TURN Square

- 1 Lock SQ non locking, lever forward
- 2 Hinges SQ with frame-pivot for non-rebated frames
- 1 L-Form Handle

LM, p-besch. ähnl. EloxSilber (331)

AL, p-coat. sim. anod. silv. (331)

**Art. 36820033155**

LM, p-besch. ähnl. Edelstahl (330)

AL, p-coat. sim. stainsteel (330)

**Art. 36820033055**

LM, p-besch. Sonderfarbe (399)

AL p-coat. special-color (399)

**Art. 36820039955**

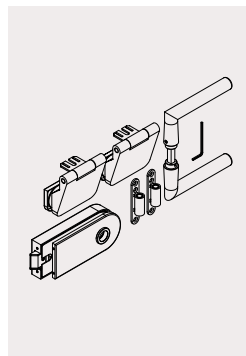

### Set Schloss justo TURN Round und Bänder TURN Round

- 1 Schloss RND unverschließbar, Drücker vorne
- 2 Bänder RND und Hülsen
- 2 Aufschraubrahmenteile
- 1 L-Form Drücker

### Set Lock justo TURN Round and hinges TURN Round

- 1 Lock RND non locking, lever forward
- 2 Hinges RND with frame-pivot for non-rebated frames
- 1 L-Form Handle

LM, p-besch. ähnl. EloxSilber (331)

AL, p-coat. sim. anod. silv. (331)

**Art. 36821033155**

LM, p-besch. ähnl. Edelstahl (330)

AL, p-coat. sim. stainsteel (330)

**Art. 36821033055**

LM, p-besch. Sonderfarbe (399)

AL p-coat. special-color (399)

**Art. 36821039955**

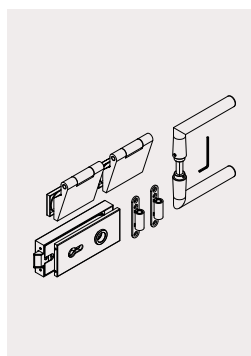

### Set Schloss justo TURN Square und Bänder TURN Square

- 1 Schloss SQ vorgerichtet für Profizylinder
- 2 Bänder SQ und Hülsen
- 2 Aufschraubrahmenteile
- 1 L-Form Drücker

### Set Lock justo TURN Square and hinges TURN Square

- 1 Lock SQ Prepared for prof cylinder
- 2 Hinges SQ with frame-pivot for non-rebated frames
- 1 L-Form Handle

LM, p-besch. ähnl. EloxSilber (331)

AL, p-coat. sim. anod. silv. (331)

**Art. 36820133155**

LM, p-besch. ähnl. Edelstahl (330)

AL, p-coat. sim. stainsteel (330)

**Art. 36820133055**

LM, p-besch. Sonderfarbe (399)

AL p-coat. special-color (399)

**Art. 36820139955**

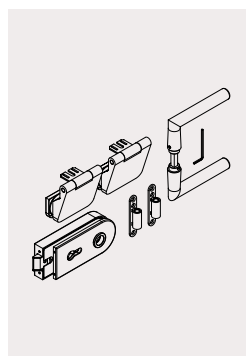

### Set Schloss justo TURN Round und Bänder TURN Round

- 1 Schloss RND vorgerichtet für Profizylinder
- 2 Bänder RND und Hülsen
- 2 Aufschraubrahmenteile
- 1 L-Form Drücker

### Set Lock justo TURN Round and hinges TURN Round

- 1 Lock RND Prepared for prof cylinder
- 2 Hinges RND with frame-pivot for non-rebated frames
- 1 L-Form Handle

LM, p-besch. ähnl. EloxSilber (331)

AL, p-coat. sim. anod. silv. (331)

**Art. 36821133155**

LM, p-besch. ähnl. Edelstahl (330)

AL, p-coat. sim. stainsteel (330)

**Art. 36821133055**

LM, p-besch. Sonderfarbe (399)

AL p-coat. special-color (399)

**Art. 36821139955**

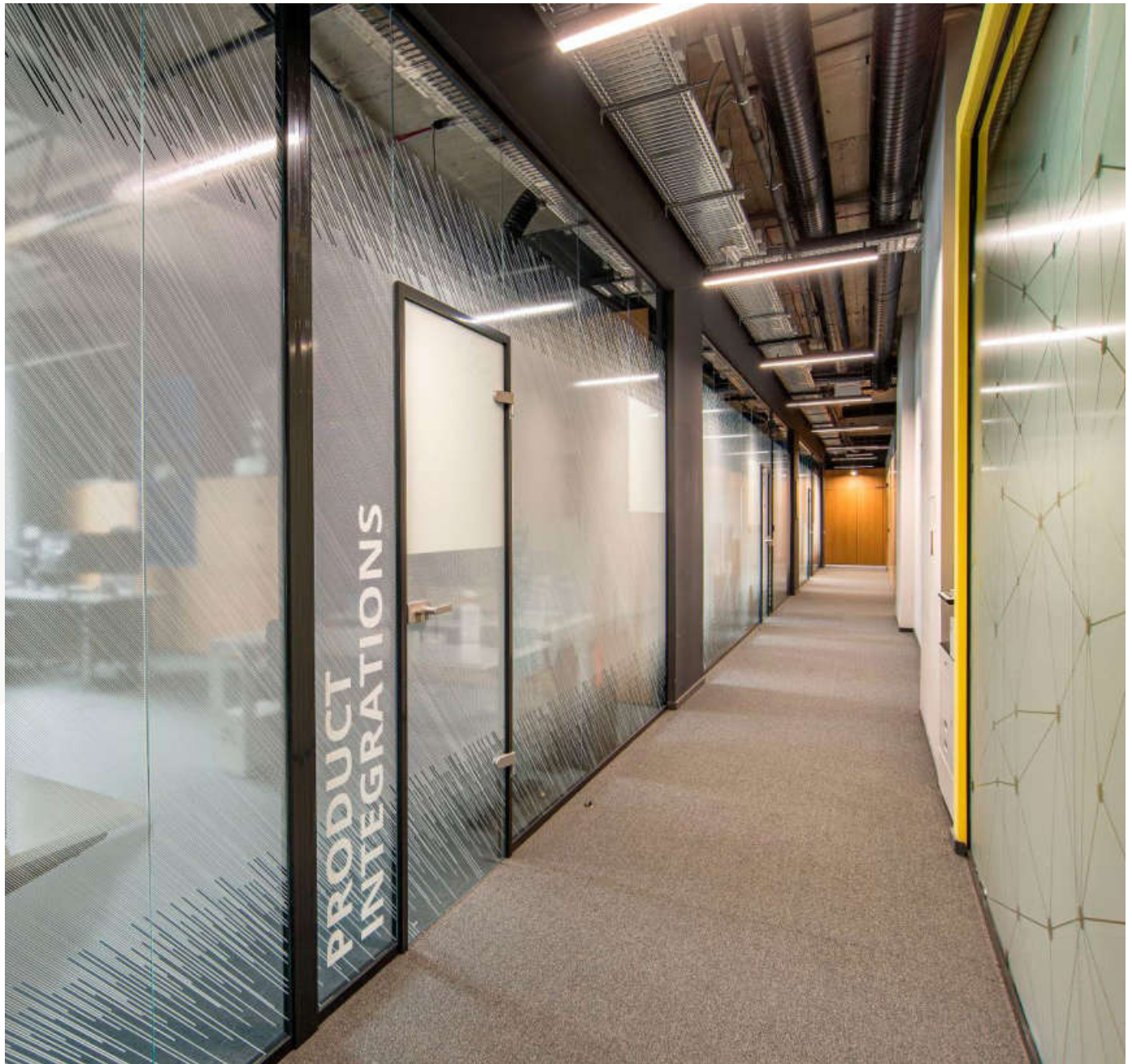

# justo FLIPP F-FR

## Technische Daten | Technical data

<b>Glas</b>	ESG	<b>Glass</b>	TSG
<b>Glasdicke</b>	8, 10 und 12 mm	<b>Glass thickness</b>	8, 10, and 12 mm
<b>Material</b>	Aluminium	<b>Material</b>	Aluminium
<b>Standard-Oberflächen</b>	<p><b>331</b> LM pulverbeschichtet, ähnlich eloxiert Silber, glatt, matt – Lagerlänge, 3 m</p> <p><b>330</b> LM pulverbeschichtet, ähnlich Edelstahl, glatt, seidenmatt – Lagerlänge, 3 m</p> <p><b>150</b> LM eloxiert, Silber, seidenmatt, matt (kompatibel mit Oberfläche 114) – auf Anfrage und nur für Lagerlänge, 6 m</p> <p><b>399</b> LM pulverbeschichtet, Sonderfarbe – auf Anfrage und nur für Lagerlänge, 6 m</p>	<b>Standard finishes</b>	<p><b>331</b> AL powder coated, similar anodized silver, smooth, matte – stock length, 3 m</p> <p><b>330</b> AL powder coated, similar stainless steel, smooth, semi gloss – stock length, 3 m</p> <p><b>150</b> AL anodized, silver, satin, matte (compatible with finish 114) – on request and only for stock length, 6 m</p> <p><b>399</b> AL powder coated, Special color – on request and only for stock length, 6 m</p>

## Die Profile | The profiles

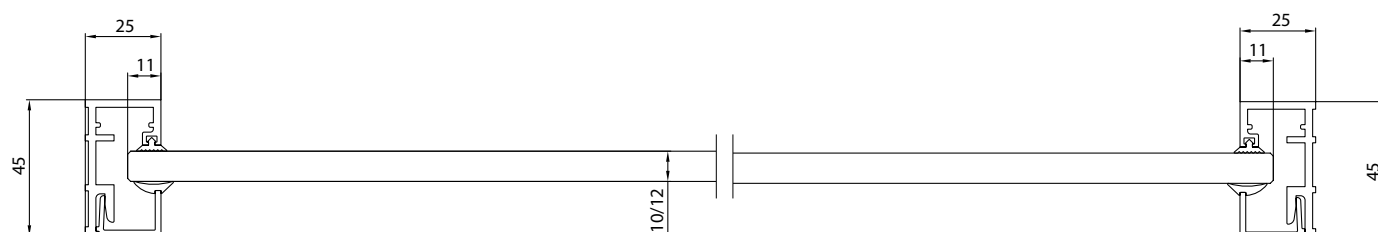

## Einzelteile | Single parts justo FLIPP F-FR

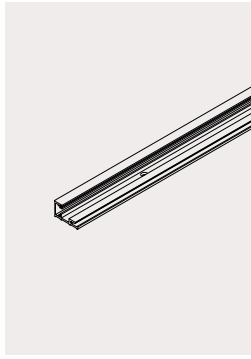

### Aluminium Wandanschluss-Grundkörper-Profil für 8/10/12 mm Glasdicke, Lager-Länge 6000 mm

Aluminum wall connection base profile  
for 8/10/12 mm glass thickness,  
**stock length 6000 mm**

LM, elox. Silber (150)

AL, anod. silver (150)

**Art. 36800415045**

LM, roh, (100)

AL, mill finish, (100)

**Art. 36800410045**

LM, p-besch. Sonderfarbe (399)

AL p-coat. special-color (399)

**Art. 36800439945**

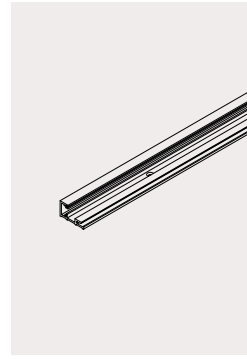

### Aluminium Wandanschluss-Grundkörper-Profil für 8/10/12 mm Glasdicke, Lager-Länge 3000 mm

Aluminum wall connection base profile  
for 8/10/12 mm glass thickness,  
**stock length 3000 mm**

LM, elox. Silber (150)

AL, anod. silver (150)

**Art. 36800433150**

LM, roh, (100)

AL, mill finish, (100)

**Art. 36800433050**

LM, p-besch. Sonderfarbe (399)

AL p-coat. special-color (399)

**Art. 36800439950**

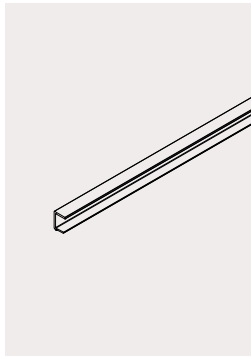

### Aluminium Konterprofil für Wandanschluss-Grundkörper-Profil für 8/10 mm Glasdicke, Lager-Länge 6000 mm

Aluminum counter profile for wall  
connection base profile  
for 8/10 mm glass thickness,  
**stock length 6000 mm**

LM, elox. Silber (150)

AL, anod. silver (150)

**Art. 36800615045**

LM, roh, (100)

AL, mill finish, (100)

**Art. 36800610045**

LM, p-besch. Sonderfarbe (399)

AL p-coat. special-color (399)

**Art. 36800639945**

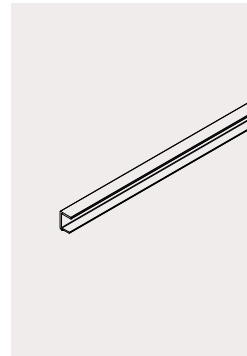

### Aluminium Konterprofil für Wandanschluss-Grundkörper-Profil für 8/10 mm Glasdicke, Lager-Länge 3000 mm

Aluminum counter profile for wall  
connection base profile  
for 8/10 mm glass thickness,  
**stock length 3000 mm**

LM, p-besch. ähnl. EloxSilber (331)

AL, p-coat. sim. anod. silv. (331)

**Art. 36800633150**

LM, p-besch. ähnl. Edelstahl (330)

AL, p-coat. sim. stainless steel (330)

**Art. 36800633050**

LM, p-besch. Sonderfarbe (399)

AL p-coat. special-color (399)

**Art. 36800639950**

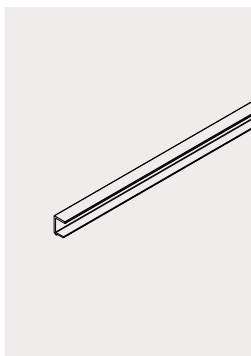

### Aluminium Konterprofil für Wandanschluss-Grundkörper-Profil für 12 mm Glasdicke, Lager-Länge 6000 mm

Aluminum counter profile for wall  
connection base profile  
for 12 mm glass thickness,  
**stock length 6000 mm**

LM, elox. Silber (150)

AL, anod. silver (150)

**Art. 36800715045**

LM, roh, (100)

AL, mill finish (100)

**Art. 36800710045**

LM, p-besch. Sonderfarbe (399)

AL p-coat. special-color (399)

**Art. 36800739945**

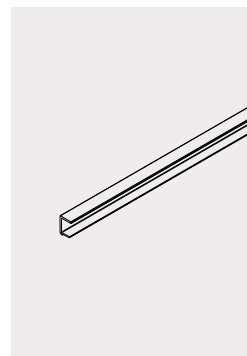

### Aluminium Konterprofil für Wandanschluss-Grundkörper-Profil für 12 mm Glasdicke, Lager-Länge 3000 mm

justo FLIPP F-FR, aluminum counter  
profile for wall connection base profile  
for 12 mm glass thickness,  
**stock length 3000 mm**

LM, p-besch. ähnl. EloxSilber (331)

AL, p-coat. sim. anod. silv. (331)

**Art. 36800733150**

LM, p-besch. ähnl. Edelstahl (330)

AL, p-coat. sim. stainless steel (330)

**Art. 36800733050**

LM, p-besch. Sonderfarbe (399)

AL p-coat. special-color (399)

**Art. 36800739950**

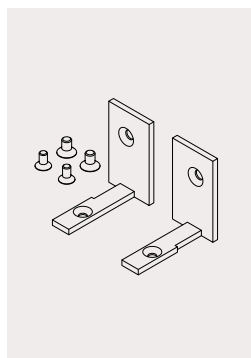

justo FLIPP Verbinder  
zwischen Zargenprofil und  
Wandanschlussprofil (Set)

justo FLIPP Connector  
between frame and WCP (set)  
**Art. 36800800125**

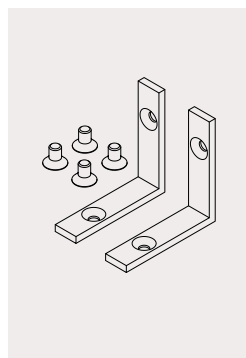

justo FLIPP-Verbinder  
zwischen zwei Wandanschluss-  
profilen (Set)

justo FLIPP Connector  
between two WCP (set)  
**Art. 36801000150**

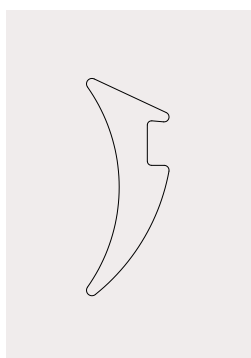

justo FLIPP Glas-Keilprofil  
EPDM-Dichtung grau

justo FLIPP Glass wedge profile  
EPDM grey sealing

**feste Länge | fix length**  
für 8 mm Glas | for 8 mm glass  
**Art. 36801500135**  
für 10/12 mm Glas | for 10/12 mm glass  
**Art. 36801600135**

**200 m**  
für 8 mm Glas | for 8 mm glass  
**Art. 36801500138**  
für 10/12 mm Glas | for 10/12 mm glass  
**Art. 36801600138**

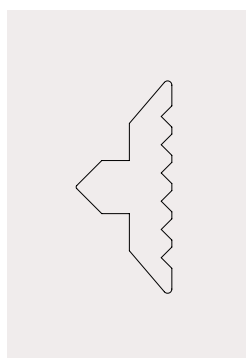

justo FLIPP Kontaktprofil  
EPDM-Dichtung grau

justo FLIPP Contact Profile  
EPDM grey sealing

**feste Länge | fix length**  
für 8/10/12 mm Glas | for 8/10/12 mm glass  
**Art. 36801700135**

**200 m**  
für 8/10/12 mm Glas | for 8/10/12 mm glass  
**Art. 36801700138**





# justo FLIPP D-FR-M & justo FLIPP F-FR

**justo FLIPP D-FR-M** – frei stehendes Zargenelement für die Kombination mit

**justo FLIPP F-FR** – Wandanschluss-Profile für feststehenden Glas-Seitenteile und Oberlichter (für die Boden, Wand- und Deckenanschlüsse)

**Max. Türgewicht:**  
bis zu 80 kg (abhängig vom Scharniertyp)

**justo FLIPP D-FR-M** – free standing connecting door frame for combination with

**justo FLIPP F-FR** – wall connection profiles for fixed glass sidelights and overpanels (for the floor, the wall and ceiling joints)

**Max. door weight:**  
up to 80 kg (depending on the hinge type)

# justo FLIPP D-FR-M & justo FLIPP F-FR

## Die Profile | The profiles

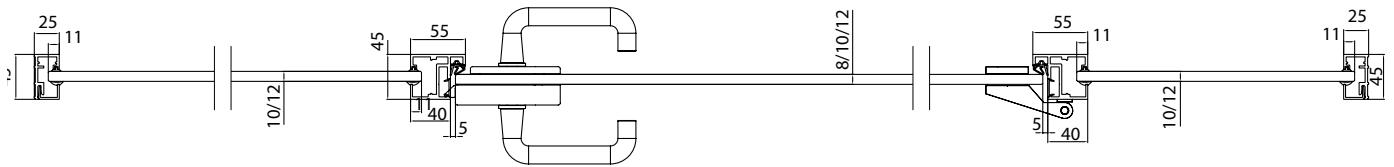

## Querschnitt | Sectional cut

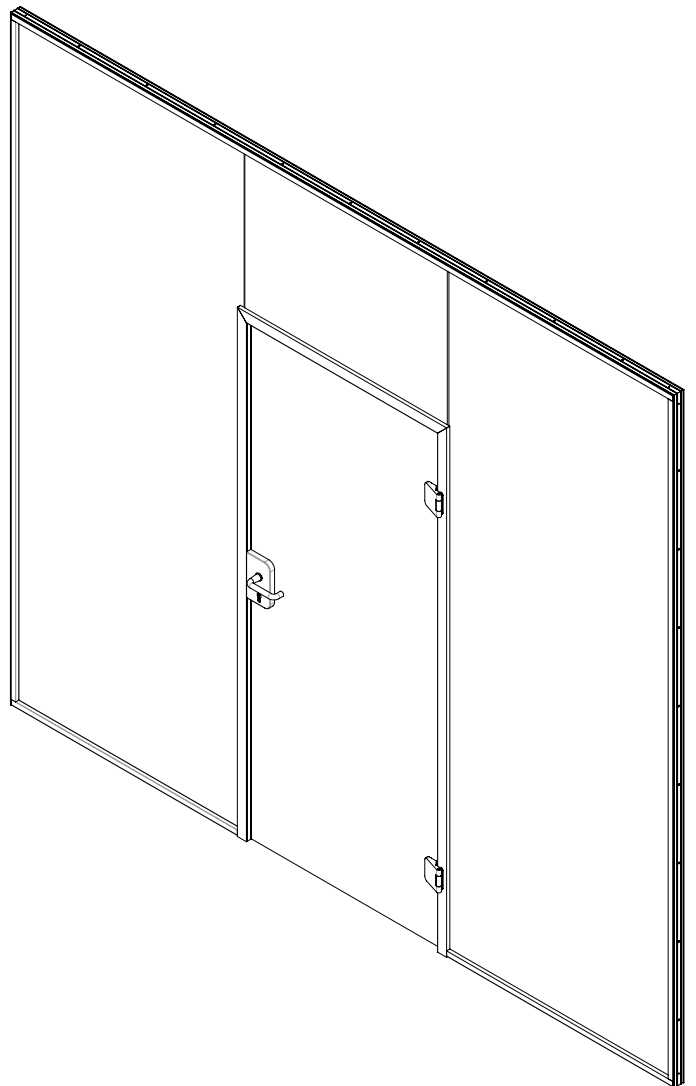
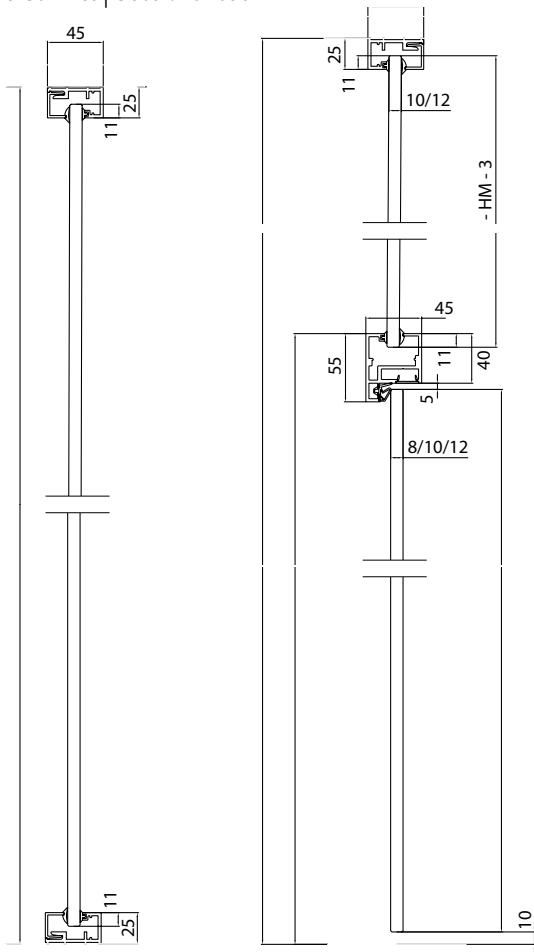

Plan | Plan

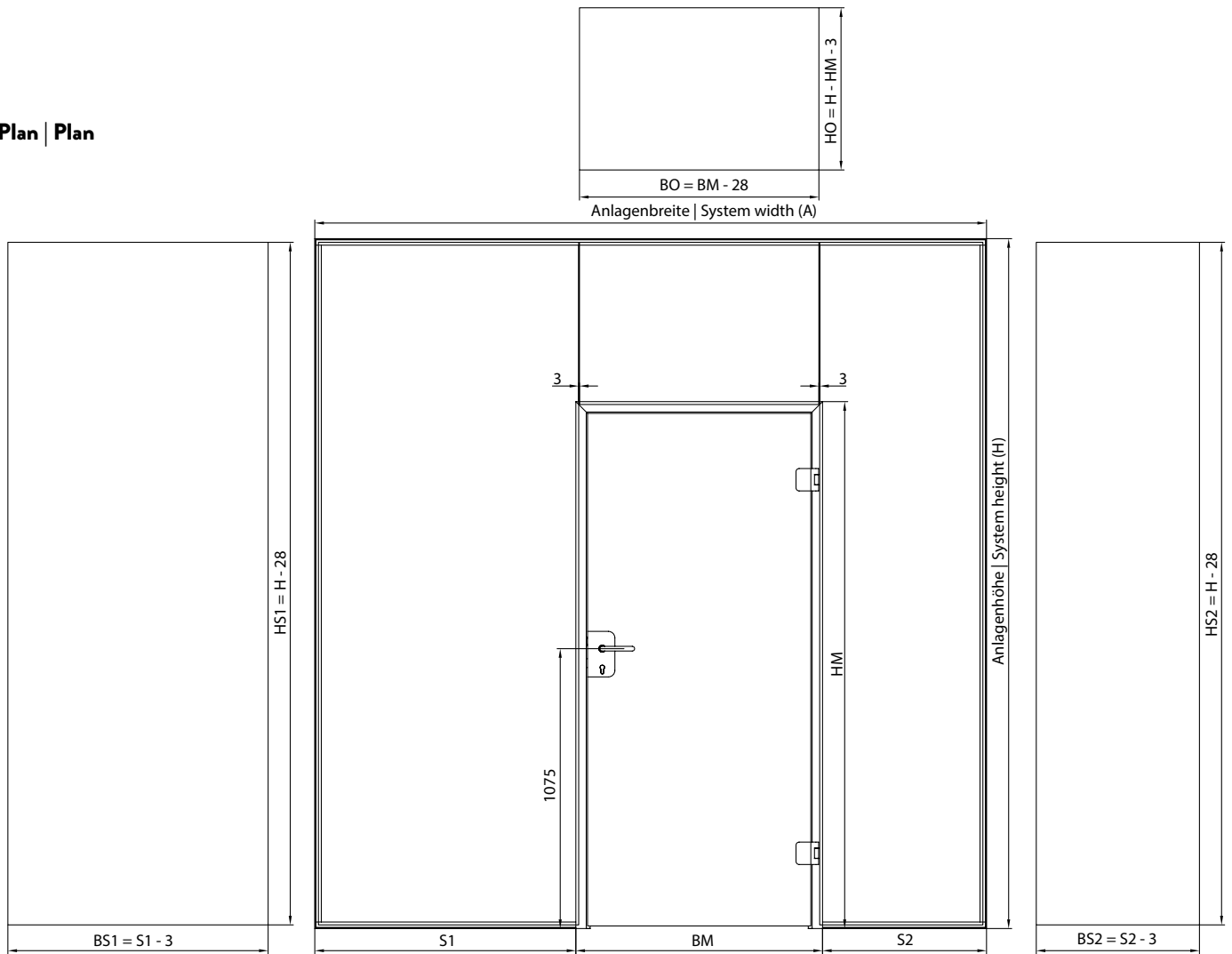



**DORMA-Glas GmbH**

Max-Planck-Straße 33-45  
D - 32107 Bad Salzuflen

T +49 5222 924-0

[info@dorma-glas.com](mailto:info@dorma-glas.com)  
[www.dorma-glas.com](http://www.dorma-glas.com)

 DORMA-Glas GmbH  
 DORMA-Glas GmbH